

MY PEUGEOT 2008

GUÍA DE UTILIZACIÓN



Download on the
App Store

GET IT ON
Google Play



PEUGEOT

Acceso a la Guía de utilización



APLICACIONES PARA DISPOSITIVOS MÓVILES

Instale la aplicación **Scan MyPeugeot App** (contenido disponible sin conexión).

También está disponible en la aplicación **MYPEUGEOT APP**.



ONLINE

Consulte o descargue la Guía de utilización en la siguiente dirección:

<http://public.servicebox.peugeot.com/APddb/>



Escanee este código QR para acceder directamente al documento.

Seleccione:

- el idioma,
- el vehículo y la carrocería,
- el periodo de edición de la Guía de utilización que se corresponda con la fecha de la 1ª matriculación del vehículo.



Este símbolo indica la información más reciente disponible.

Bienvenido/a

Le agradecemos que haya elegido un Peugeot 2008 o un Peugeot e-2008. Este documento contiene la información clave y las recomendaciones necesarias para que pueda explorar su vehículo con total seguridad. Le recomendamos encarecidamente que se familiarice con este documento y la Guía relativa al mantenimiento y la garantía.

Cada modelo puede llevar sólo una parte del equipamiento mencionado, en función del nivel de acabado, de la versión y de las características propias del país de comercialización.

Las descripciones e ilustraciones son únicamente orientativas.

Automobiles PEUGEOT se reserva el derecho de modificar las especificaciones técnicas, el equipamiento y los accesorios sin obligación de actualizar este documento.

Si se transfiere la propiedad del vehículo, asegúrese de que esta **Guía de utilización** se entrega al nuevo propietario.

Leyenda



Alerta de seguridad



Información complementaria



Características medioambientales



Vehículo con volante a la izquierda



Vehículo con volante a la derecha



Ubicación del equipamiento/botón que se indica mediante una zona negra



Vista general ■	Banqueta trasera	47	Programa electrónico de estabilidad (ESC)	73
	Calefacción y ventilación	48	Advanced Grip Control	75
	Aire acondicionado manual	49	Hill Assist Descent Control	76
Conducción ecológica ■	Aire acondicionado automático	50	Cinturones de seguridad	77
	Desempañado y desescarchado delantero	53	Airbags	80
	Parabrisas térmico	53	Sillas infantiles	82
	Desempañado/desescarchado de la luneta trasera	53	Desactivación del airbag del acompañante	84
Instrumentación de a bordo 1	Pre-acondicionamiento térmico (Eléctrico)	54	Sillas infantiles ISOFIX	85
Cuadros de instrumentos	Acondicionamiento del interior	54	Sillas infantiles i-Size	87
Indicadores y testigos de alerta	Luces de cortesía	57	Instalación de sillas infantiles	88
Indicadores	Iluminación ambiental	58	Seguro para niños	90
Comprobación manual	Acondicionamiento del maletero	58		
Cuentakilómetros total				
Reóstato de iluminación				
Ordenador de a bordo				
Pantalla táctil				
Funciones adicionales con control remoto (eléctrico)				
			Conducción 6	
			Consejos de conducción	92
Acceso 2	Iluminación y visibilidad 4		Arranque/parada del motor con la llave	94
Mando a distancia/Llave	Mando de las luces exteriores	60	Arranque/parada del motor con Acceso y arranque manos libres	96
Apertura y arranque sin llave de proximidad	Intermitentes	61	Freno de estacionamiento manual	98
Cierre centralizado	Reglaje de la altura de los faros	62	Freno de estacionamiento eléctrico	98
Procedimientos de emergencia	Encendido automático de faros	62	Caja de cambios manual de 6 velocidades	101
Puertas	Iluminación de acompañamiento y de bienvenida	63	Caja de cambios automática (EAT6)	101
Maletero	Sistemas de iluminación automática: recomendaciones generales	64	Caja de cambios automática (EAT8)	103
Alarma	Ajuste de iluminación automático	64	Selector de marchas (eléctrico)	107
Elevalunas eléctricos	Iluminación estática de intersección	65	Modos de conducción	108
Techo solar	Palanca de mando del limpiaparabrisas	65	Ayuda al arranque en pendiente	109
	Cambio de una escobilla del limpiaparabrisas	68	Indicador de cambio de marcha	109
	Limpiaparabrisas automático	68	Stop & Start	110
			Detección de desinflado de ruedas	112
			Ayudas a la conducción y las maniobras: recomendaciones generales	113
Ergonomía y Confort 3	Seguridad 5		Reconocimiento de señales de tráfico	115
PEUGEOT i-Cockpit	Recomendaciones generales de seguridad	70	Limitador de velocidad	119
Asientos delanteros	Luces de emergencia	70	Regulador de velocidad - Recomendaciones específicas	120
Reglaje del volante	Claxon	71	Programador de velocidad	121
Retrovisores	Aviso acústico para peatones (eléctrico)	71		
	Emergencia o asistencia	71		

Drive Assist Plus	123
Regulador de velocidad adaptativo	123
Ayuda al posicionamiento en el carril	127
Sistema de alerta activa de cambio involuntario de carril	131
Sensores de ángulos muertos	134
Active Safety Brake con Alerta de riesgo de colisión y Asistencia al frenado de emergencia inteligente	136
Detección de falta de atención	139
Ayuda al estacionamiento	140
Visiopark 1	142
Park Assist	144

Información práctica 7

Compatibilidad de los carburantes	149
Repostaje	149
Sistema anticonfusión de carburante (diésel)	150
Sistema de carga (eléctrico)	151
Carga de la batería de tracción (eléctrica)	156
Dispositivo de enganche de remolque	160
Dispositivo de enganche de remolque con bola desmontable sin herramientas	161
Barras de techo	164
Cadenas para nieve	165
Pantalla para frío intenso	165
Modo de economía de energía	166
Capó	167
Compartimento del motor	168
Revisión de los niveles	169
Comprobaciones	171
AdBlue® (BlueHDi)	173
Rueda libre	175
Consejos de mantenimiento	176

En caso de avería 8

Triángulo de emergencia	179
Inmovilización por falta de carburante (diésel)	179
Utilillaje de a bordo	179
Kit de reparación provisional de neumáticos	181
Rueda de repuesto	183
Cambio de una bombilla	187
Fusibles	189
Batería de 12 V / Batería auxiliar	189
Remolcado del vehículo	193

Características técnicas 9

Características de motorizaciones y cargas remolcables	196
Motorizaciones de gasolina	197
Motorizaciones diésel	199
Motor eléctrico	200
Dimensiones	201
Elementos de identificación	201

PEUGEOT Connect Radio 10

Primeros pasos	203
Mandos en el volante	204
Menús	205
Aplicaciones	206
Radio	207
Radio DAB (Digital Audio Broadcasting)	208
Multimedia	209
Teléfono	210
Configuración	213
Preguntas frecuentes	215

PEUGEOT Connect Nav 11

Primeros pasos	217
Mandos en el volante	218
Menús	219
Comandos de voz	220
Navegación	224
Navegación con conexión	226
Aplicaciones	229
Radio	232
Radio DAB (Digital Audio Broadcasting)	233
Multimedia	234
Teléfono	235
Configuración	238
Preguntas frecuentes	240

Registadores de datos 12

Índice alfabético ■

Acceso a vídeos adicionales



 bit.ly/helpPSA

Instrumentos y mandos

Estas ilustraciones y descripciones deben utilizarse a modo de guía. La presencia y ubicación de ciertos elementos puede variar según la versión o el nivel de acabado.

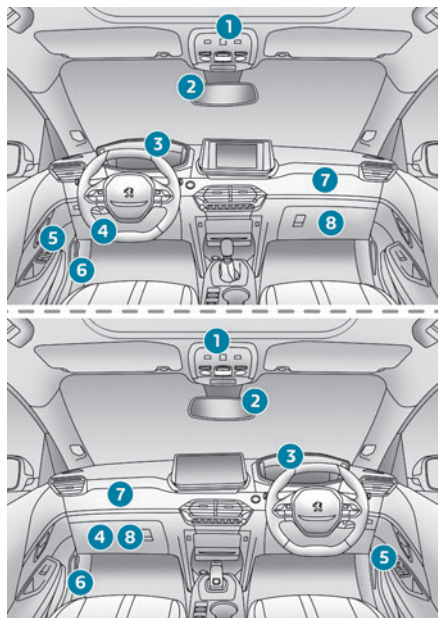

1. Luz de cortesía / Luz de lectura delantera
Botones de llamada de emergencia y de asistencia
Techo solar
Testigos de alerta para los cinturones de seguridad y el airbag frontal del acompañante
2. Retrovisor interior
3. Cuadro de instrumentos
4. Caja de fusibles
5. Elevalunas eléctrico
Retrovisores exteriores eléctricos
6. Apertura del capó
7. Airbag del acompañante
8. Guantero

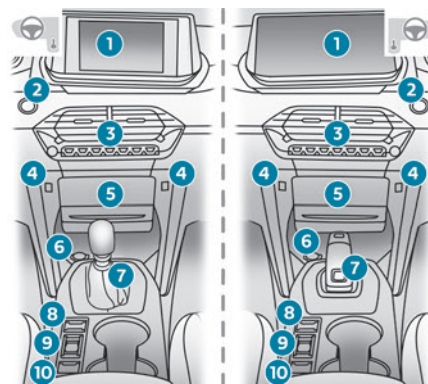

1. Pantalla táctil
2. Encendido/apagado del motor
3. Mandos centrales

4. Toma(s) USB
5. Compartimento portaobjetos o cargador de teléfono móvil
6. Compartimento portaobjetos / Toma de 12 V
7. Caja de cambios o selector de marchas
8. Freno de estacionamiento eléctrico
9. Selección del modo de conducción
Advanced Grip Control
10. Hill Assist Descent Control

Mandos en el volante

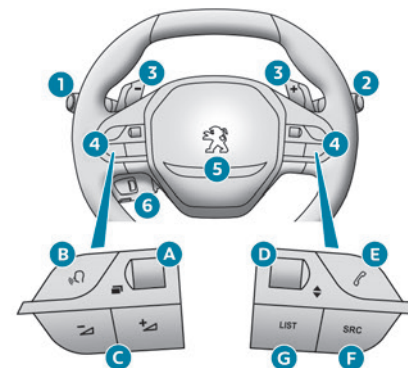

1. Mandos de las luces exteriores / Intermitentes / Indicador de mantenimiento
2. Mandos de limpia/lavaparabrisas/ordenador de a bordo
3. Levas de la caja de cambios automática
4. Mandos de ajuste del sistema de audio

- A. Selección del modo de visualización del cuadro de instrumentos
- B. Comandos de voz
- C. Disminución/aumento del volumen
- D. Selección del medio siguiente/anterior
Confirmación de una selección
- E. Acceda al menú **Teléfono**
Gestión de las llamadas
- F. Selección de la fuente de audio
- G. Visualización de la lista de emisoras de radio/
pistas de audio
- 5. Claxon/Airbag frontal del conductor
- 6. Regulador de velocidad/limitador de
velocidad/Regulador de velocidad adaptativo

Mandos laterales

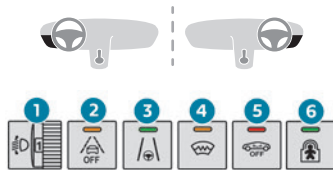

- 1. Reglaje de la altura de faros halógenos o con tecnología LED
- 2. Alerta activa de cambio involuntario de carril
- 3. Ayuda al posicionamiento en el carril
- 4. Parabrisas térmico
- 5. Alarma
- 6. Seguro eléctrico para niños

Mandos centrales

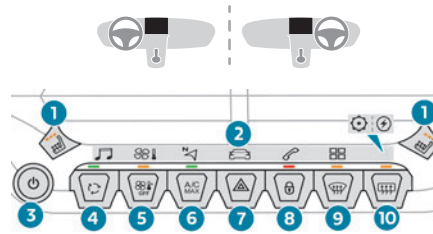

- 1. Asientos térmicos
- 2. Acceso a los menús de la pantalla táctil
- 3. Pantalla táctil activada/desactivada / Ajuste de volumen
- 4. Recirculación de aire interior
- 5. Apagado del sistema de confort térmico
- 6. Aire acondicionado máximo
- 7. Luces de emergencia
- 8. Cierre centralizado
- 9. Desempañado y desescarchado delantero
- 10. Desescarchado de la luneta trasera

Motor eléctrico

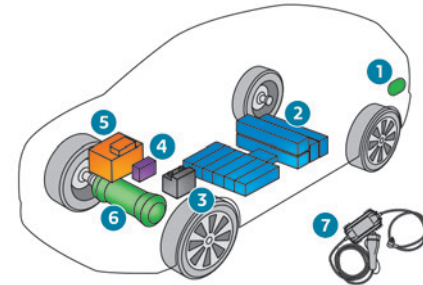

- 1. Conectores de carga
- 2. Batería de tracción
- 3. Batería auxiliar
- 4. Bomba de calor
- 5. Cargador integrado
- 6. Motor eléctrico
- 7. Cable de carga

Los conectores de carga **1** permiten 3 tipos de carga:

- Carga doméstica en modo 2 con una toma doméstica y el cable de carga asociado **7**.
- Carga rápida en modo 3 con una unidad de carga rápida (Wallbox).
- Carga superrápida en modo 4 con una unidad de carga superrápida pública.

La batería de tracción de 400 V **2** utiliza una tecnología de iones de litio. Almacena y suministra la energía necesaria para el funcionamiento del motor eléctrico, el aire

acondicionado y la calefacción. Su nivel de carga se representa mediante un indicador y un testigo de alerta de potencia de reserva en el cuadro de instrumentos.

La batería para accesorios de 12 V **3** alimenta el sistema eléctrico convencional de vehículo. Se recarga automáticamente con la batería de tracción a través del cargador integrado.

La bomba de calor **4** proporciona calefacción al habitáculo y regula la refrigeración de la batería de tracción y del cargador integrado.

El cargador integrado **5** gestiona la carga doméstica (modo 2) y la carga rápida (modo 3) de la batería de tracción y la recarga de la batería para accesorios de 12 V.

El motor eléctrico **6** proporciona propulsión en función del modo de conducción seleccionado y de las condiciones de conducción. Recupera la energía durante las fases de desaceleración y frenado del vehículo.

Etiquetas

Apartado "Ergonomía y confort - Equipamiento interior - Cargador inalámbrico de teléfonos":



Apartados "Alumbrado y visibilidad - Palanca de las luces exteriores" y "En caso de avería - Cambiar una bombilla":



Apartado "Seguridad - Sillas infantiles - Silla infantil en la parte delantera":



Apartado "Seguridad - Fijaciones ISOFIX":



Apartado "Conducción - Freno de estacionamiento eléctrico":



Apartados "Conducción - Stop & Start" y "Información práctica - Capó":



Apartado "Información práctica - Compatibilidad de los carburantes":



Apartado "Información práctica - Sistema de carga (eléctrico)":



Apartado "Información práctica - Carga de la batería de tracción (eléctrico)":



Apartado "Información práctica - Capó":



Apartado "Información práctica - Comprobación de niveles":



Apartado "En caso de avería - Kit de reparación provisional de pinchazos":

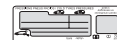

Apartado "En caso de avería - Rueda de repuesto":



Apartado "En caso de avería - Batería de 12 V/batería para accesorios":



Eco-conducción

La eco-conducción se refiere a una variedad de procedimientos diarios que permiten al conductor optimizar el consumo de energía del vehículo (tanto carburante como electricidad) y las emisiones de CO₂.

Optimice la caja de cambios

Con caja de cambios manual, inicie la marcha con suavidad y suba de marchas con celeridad. Al acelerar, suba la marcha de forma anticipada. Con caja de cambios automática, dé prioridad al modo automático. No pise el pedal del acelerador de forma brusca o repentina. El indicador de cambio de marcha le propondrá introducir la marcha más adecuada. Cuando la indicación aparezca en el cuadro de instrumentos, sígala inmediatamente. Con una caja de cambios automática, este indicador solo se muestra en el modo manual.

Conduzca con suavidad

Mantenga una distancia de seguridad entre vehículos, utilice preferentemente el freno motor en lugar del pedal de freno y pise el acelerador gradualmente. Estos procedimientos contribuyen a reducir el consumo de energía, las emisiones de CO₂ y el ruido general del tráfico. Priorice el uso del modo de conducción "Eco" mediante su selección con el mando "DRIVE MODE". Con caja de cambios EAT8, con el selector en la posición **D**, y excepto en el modo Sport, priorice

el modo "rueda libre" levantando gradualmente el pie del pedal del acelerador hasta soltarlo totalmente para ahorrar carburante. Con tráfico fluido, seleccione el regulador de velocidad.

Límite el uso del equipamiento eléctrico

Si, antes de iniciar la marcha, hace demasiado calor en el habitáculo, ventílelo bajando las ventanillas y abriendo los aireadores, antes de encender el aire acondicionado. A velocidades superiores a 50 km/h, cierre las ventanillas y deje las toberas abiertas. Tenga en cuenta la utilización del equipamiento del vehículo que puede ayudar a limitar la temperatura del habitáculo (por ejemplo, las persianas del techo solar y ventanillas). Apague el aire acondicionado, a menos que sea de regulación automática, una vez que se haya alcanzado la temperatura deseada. Apague las funciones de desempañado y desescarchado, si estas no se han gestionado automáticamente. Apague lo antes posible los asientos calefactados. Adapte el uso de los faros o las luces antiniebla al nivel de visibilidad, de conformidad con la legislación en vigor en el país por el que circula. Evite arrancar el motor antes de iniciar la marcha, especialmente en invierno (excepto en condiciones invernales extremas por debajo de -23°C). La temperatura subirá más rápidamente en marcha.

Como ocupante, evite conectar dispositivos multimedia (por ejemplo, reproducir películas o música, videojuegos) para contribuir a reducir el consumo de energía. Desconecte todos los dispositivos portátiles antes de abandonar el vehículo.

Límite las causas de consumo excesivo

Distribuya el peso por el vehículo. Coloque los objetos más pesados en el maletero, lo más cerca posible de los asientos traseros. Limite la carga del vehículo y minimice la resistencia aerodinámica (por ejemplo, barras de techo, baca, portabicicletas, remolque). Utilice un cofre de techo en la medida de lo posible. Retire las barras de techo o la baca después de utilizarlos. Al finalizar el periodo invernal, cambie los neumáticos de nieve por los de verano. Evite utilizar el modo Sport durante mucho tiempo, a fin de limitar el consumo de energía.

Siga las instrucciones de mantenimiento

Revise con regularidad y con los neumáticos fríos sus presiones de inflado, consultando la etiqueta situada en el vano de la puerta del conductor. Efectúe esta revisión especialmente:

- Antes de realizar un trayecto largo.
- En cada cambio de estación.
- Después de un estacionamiento prolongado.

No olvide revisar también la rueda de repuesto y los neumáticos del remolque o la caravana, si procede.

Lleve a cabo el mantenimiento del vehículo (por ejemplo, aceite del motor, filtro de aceite, filtrado de aire, filtro del habitáculo, etc.). Respete el calendario de operaciones del plan de mantenimiento del fabricante.

Con un motor diésel BlueHDi, si el sistema SCR tiene alguna anomalía, el vehículo emitirá gases contaminantes. Acuda a un concesionario autorizado PEUGEOT o taller cualificado lo antes posible para ajustar el vehículo a los niveles de emisión de óxido de nitrógeno autorizados.

Cuando llene el depósito de carburante, no continúe después de la tercera parada de la boquilla, para evitar el desbordamiento.

El promedio de consumo de carburante correcto de un vehículo se obtiene después de los primeros 3.000 kilómetros (1.900 millas).

Optimización de la autonomía (eléctrico)

El consumo del vehículo eléctrico depende en gran medida de la ruta, la velocidad y el estilo de conducción.

Intente mantenerse en la zona "**ECO**" del indicador de potencia conduciendo con suavidad y manteniendo una velocidad constante.

Anticípese a la necesidad de reducir la marcha y frene con suavidad, siempre que sea posible, utilice el freno motor con la función de freno regenerativo, que desplazará el indicador de potencia a la zona **CHARGE**.

Use el aire acondicionado en lugar de la calefacción para desempañar el habitáculo.

Cuadro de instrumentos LCD

Indicadores



1. Velocímetro analógico (km/h o mph)
2. Pantalla LCD
3. Cuentarrevoluciones (x 1.000 rpm), graduado según motorizaciones (gasolina o diésel)

Pantalla LCD



1. Ajustes del limitador de velocidad / Regulador de velocidad
Visualización de las señales de limitación de velocidad
2. Velocímetro digital (km/h o mph)
3. Modo de conducción seleccionado

4. Indicador de cambio de marcha
Posición del selector y marcha con caja de cambios automática
5. Indicador de nivel de carburante
6. Indicador de nivel de aceite en el motor (según motorización)
Indicador de mantenimiento, seguido de cuentakilómetros total (km o millas)
Estas funciones se muestran de forma sucesiva con el contacto dado.
7. Información del ordenador de a bordo

Cuadro de instrumentos matriz

Indicadores



1. Indicador de temperatura del líquido de refrigeración (°C) (gasolina o diésel)
Indicador de consumo de la función de confort térmico (eléctrico)
2. Velocímetro analógico (km/h o mph)

3. Pantalla matricial
4. Cuentarrevoluciones (x 1.000 rpm), graduado según motorizaciones (gasolina o diésel)
Indicador de potencia (eléctrico)
5. Indicador de nivel de carburante (gasolina o diésel)
Indicador del nivel de carga (eléctrico)

Visualización de la matriz

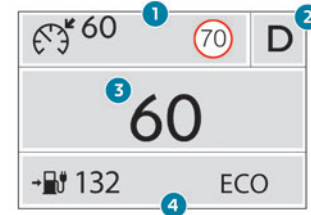
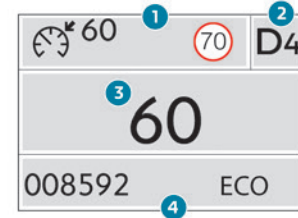

1. Ajustes del limitador de velocidad / Regulador de velocidad
Visualización de las señales de limitación de velocidad

2. Indicador de la caja de cambios (flecha y marcha recomendada)
Posición del selector y marcha en una caja de cambios automática (gasolina o diésel)
Posición del selector de marchas (eléctrico)
3. Velocímetro digital (km/h o mph)
Visualización de las funciones de ayuda a la conducción
Información del ordenador de a bordo
Flujo de potencia / estado de carga del vehículo (eléctrico)
4. Indicador de mantenimiento, seguido de cuentakilómetros total (km o millas)
Autonomía restante (eléctrico)
Estas funciones se muestran de forma sucesiva con el contacto dado.
Modo de conducción seleccionado (distinto del modo "Normal")

Cuadro de instrumentos digital

El cuadro de instrumentos digital 3D head-up es personalizable.

Según el modo de visualización seleccionado, cierta información se oculta o se presenta de una forma diferente.

Ejemplo con el modo de visualización "CUADRANTES".



1. Indicador de nivel de carburante (gasolina o diésel)
Indicador del nivel de carga (eléctrico)
2. Autonomía restante (km o millas)
3. Ajustes del limitador de velocidad / Regulador de velocidad
Visualización de las señales de limitación de velocidad
4. Velocímetro digital (km/h o mph)
5. Cuentakilómetros total (km o millas)
6. Cuentarrevoluciones (x 1.000 rpm) (gasolina o diésel)
Indicador de potencia (eléctrico)
7. Indicador de cambio de marcha (flecha y marcha recomendada)
Posición del selector y marcha en una caja de cambios automática (gasolina o diésel)
Posición del selector de marchas (eléctrico)
Modo de conducción seleccionado (distinto del modo "Normal")

8. Indicador de temperatura del líquido de refrigeración (°C) (gasolina o diésel)
9. Velocímetro analógico (km/h o mph) (gasolina o diésel)

Indicaciones

Algunos testigos tienen una ubicación fija y otros pueden variar de ubicación.

Para determinadas funciones que disponen tanto de un testigo de funcionamiento como de desactivación, sólo hay una ubicación específica.

Información permanente

En la visualización estándar, el cuadro de instrumentos muestra:

- En ubicaciones fijas:
 - Información relativa a la caja de cambios y al indicador de cambio de marcha (Gasolina o Diésel).
 - Información relativa al selector de marchas (Eléctrico).
 - Indicador de nivel de carburante (Gasolina o Diésel).
 - Autonomía (Gasolina o Diésel).
 - Indicador de temperatura del líquido de refrigeración (Gasolina o Diésel).
 - Indicador de nivel de carga y de autonomía (Eléctrico).
 - Indicador de potencia (Eléctrico).
 - El modo de conducción.
- En ubicaciones variables:

- Velocímetro digital.
- Cuentakilómetros total.
- Los mensajes de estado o alerta indicados temporalmente.

Información opcional

En función del modo de visualización seleccionado y de las características activas, se puede mostrar información adicional:

- Cuentarrevoluciones (Gasolina o Diésel).
- El ordenador de a bordo.
- Las funciones de ayuda a la conducción.
- El limitador o el regulador de velocidad.
- Los medios que se están reproduciendo en ese momento.
- Las instrucciones de navegación.
- El velocímetro analógico.
- Información del motor (acelerómetros, medidores de potencia, impulsor, par) en el modo Sport.
- Flujos de energía (Eléctrico).

Personalización del cuadro de instrumentos

Según versión, la apariencia del cuadro de instrumentos se puede personalizar (color, modo de visualización o ambos).

Idioma y unidades de visualización

Estos dependen de los ajustes de la pantalla táctil.

Al viajar al extranjero, la velocidad se debe indicar en las unidades oficiales del país en

el que está conduciendo (km/h, km o mph, millas).

! Como medida de seguridad, estos ajustes se deben realizar con el vehículo parado.

Elección del color de visualización (gasolina o diésel)

Según versión, el color de visualización del cuadro de instrumentos depende del esquema de color seleccionado en este sistema.



Los ajustes se modifican a través del menú **Ajustes** de la pantalla táctil.

Ajuste del modo de visualización

En cada modo se muestran diferentes tipos de información en el cuadro de instrumentos.

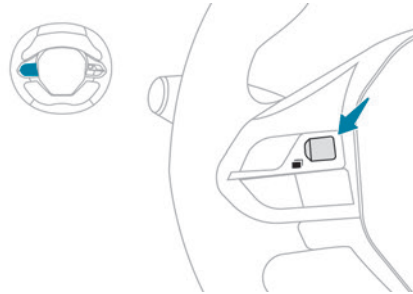

- ▶ Gire la ruedecilla situada a la izquierda del volante para ver los diferentes modos en el cuadro de instrumentos y desplazarse por ellos.
- ▶ Pulse la ruedecilla para confirmar el modo. Si no pulsa la ruedecilla, el modo de visualización seleccionado se aplicará automáticamente tras unos segundos.

Modos de visualización

- **"Cuadrantes"**: visualización estándar de los velocímetros analógico y digital, el cuentakilómetros total y:
 - El indicador de nivel de carburante, el indicador de temperatura del líquido de refrigeración y el cuentarrevoluciones (Gasolina o Diésel).
 - El indicador de nivel de carga de la batería y el indicador de potencia (Eléctrico).
- **"Navegación"**: visualización específica con la información de navegación actual (cartografía e instrucciones).
- **"Conduc."**: visualización específica con información sobre sistemas de ayuda a la conducción activos.
- **"Mínimo"**: visualización 2D con el velocímetro digital, el cuentakilómetros total y:
 - El indicador de nivel de carburante y el indicador de temperatura del líquido de refrigeración (Gasolina o Diésel).
 - El indicador del nivel de carga de la batería (Eléctrico).

– "**Energía**": visualización específica con representación visual de los flujos de energía del vehículo (Eléctrico).

– "**Personal 1**"/"**Personal 2**": pantalla en la que se muestra la información seleccionada por el conductor en la parte central del cuadro de instrumentos.

Configuración de un modo de visualización "Personal"

Con PEUGEOT Connect Radio



► Pulse **Ajustes** en la banda de la pantalla táctil.



► Seleccione "**Configuración**".



► Seleccione "**Personalización del combinado**".

Con PEUGEOT Connect Nav



► Pulse **Ajustes** en la banda de la pantalla táctil.

► Seleccione "**OPCIONES**".



► Seleccione "**Personalización del combinado**".

► Seleccione "**Personal 1**" o "**Personal 2**".

► Seleccione el tipo de información mediante las flechas de desplazamiento en la pantalla táctil:

- "**Defecto**" (vacío).
- "**Ordenador de a bordo**".
- "**Multimedia**".
- "**G-metros**" (según versión).
- "**Medidores de potencia + Impulsor + Par**" (según versión).

• "**Consumo de los accesorios**" (según versión).

► Confirme para guardar y salir.

La información se muestra de forma inmediata en el cuadro de instrumentos si se selecciona el modo de visualización correspondiente.

i El tipo de información seleccionado en el modo "**Personal 1**" no está disponible en el modo "**Personal 2**".

Indicadores y testigos de alerta

En forma de símbolos, los testigos e indicadores informan al conductor de la aparición de una anomalía (testigos de alerta) o del estado de funcionamiento de un sistema (testigos de funcionamiento o de desactivación). Algunos testigos se encienden de dos formas (fijos o intermitentes) y/o en varios colores.

Avisos asociados

El encendido de un testigo puede ir acompañado de una señal acústica y un mensaje en una pantalla.

En relación al tipo de alerta sobre el estado operativo del vehículo, le permiten determinar si la situación es normal o si se ha producido una anomalía: consulte la descripción de cada testigo para más información.

Al poner el contacto

Algunos testigos rojos o naranjas se encienden durante unos segundos al dar el contacto del vehículo. Estos testigos deben apagarse al arrancar el motor.

Para más información sobre algún sistema o alguna de estas funciones, consulte el apartado correspondiente.

Testigo de alerta continuo

Si se enciende un testigo de alerta rojo o naranja, puede haber un fallo que requiere más investigación.

Si un testigo permanece encendido

Las referencias **(1)**, **(2)** y **(3)** de la descripción de los indicadores de alerta y testigos indican si debe ponerse en contacto con un profesional cualificado además de tomar las medidas recomendadas inmediatas.

(1): Debe detener el vehículo.

Detenga el vehículo en cuanto las condiciones de seguridad lo permitan y quite el contacto.

(2): Póngase en contacto con un concesionario PEUGEOT o taller cualificado.

(3): Acuda a un concesionario PEUGEOT o taller cualificado.

Lista de testigos

Testigos de alerta de color rojo

STOP



Fijo, asociado a otro testigo de alerta, acompañado de un mensaje y de una señal acústica.

Se ha detectado un fallo grave del motor, el sistema de frenos, la dirección asistida, la caja de cambios automática o una anomalía eléctrica importante.

Lleve a cabo (1) y a continuación (2).

Sistema de autodiagnóstico del motor (gasolina o diésel)



Fijo. Detección de un fallo grave del motor.

Lleve a cabo (1) y a continuación (2).

Temperatura máxima del líquido de refrigeración (gasolina o diésel)



Fijo con bloques en pantalla encendidos en rojo (con cuadro de instrumentos matriz)

o bien

Fijo (excepto en cuadro de instrumentos matriz). La temperatura del circuito de refrigeración es demasiado elevada.

Lleve a cabo (1) y, a continuación, espere a que el motor se enfríe y reponga el nivel de refrigerante si fuese necesario. Si el problema persiste, lleve a cabo (2).

Presión de aceite del motor (gasolina o diésel)



Fijo. Fallo del sistema de lubricación del motor. Lleve a cabo (1) y a continuación (2).

Fallo de funcionamiento del sistema (eléctrico)



Fijo. Se ha detectado un fallo relacionado con el motor eléctrico o la batería de tracción. Lleve a cabo (1) y a continuación (2).

Cable conectado (eléctrico)



Fijo, al dar el contacto. El cable de carga está conectado al conector del vehículo.



Fijo, al dar el contacto, acompañado de un mensaje.

No se puede arrancar el vehículo si el cable de carga está conectado con el conector del vehículo.

Desconecte el cable de carga y cierre la trampilla de carga.

Carga de la batería de 12 V



Fijo. Fallo en el circuito de carga de la batería (por ejemplo, bornes sucios, correa del alternador destensada o rota).

Lleve a cabo (1).

Si el freno de estacionamiento eléctrico no funciona, inmovilice el vehículo:

► Con caja de cambios manual, engrane una marcha.

► Con la caja de cambios automática EAT6, coloque el selector de marchas en la posición P.
► Con la caja de cambios automática EAT8 o el selector de marchas, coloque el calzo contra una de las ruedas.

Limpie y apriete los bornes. Si el testigo de alerta no se apaga al arrancar el motor, lleve a cabo (2).

Puerta(s) abierta(s)



Fijo, asociado a un mensaje de identificación del acceso.

Una puerta o el portón trasero no está cerrado correctamente (velocidad inferior a 10 km/h (6 mph)). (



Fijo, asociado a un mensaje de identificación del acceso y completado con una señal acústica.

Una puerta o el portón trasero no está cerrado correctamente (velocidad superior a 10 km/h (6 mph)).

Cinturones de seguridad no abrochados/desabrochados



Fijo o intermitente, acompañado de una señal acústica creciente.

Algún ocupante no se ha abrochado el cinturón de seguridad o se lo ha desabrochado.

Freno de estacionamiento manual



Fijo. El freno de estacionamiento está aplicado o no se ha soltado correctamente.

Freno de estacionamiento eléctrico



Fijo.

El freno de estacionamiento eléctrico está aplicado.



Parpadeante.

La aplicación/liberación es incorrecta.

Llevar a cabo (1): estacione en un terreno plano (sobre una superficie nivelada).

Con una caja de cambios manual, introduzca una marcha.

Con una caja de cambios automática o el selector de marchas, seleccione el modo **P**. Quite el contacto y lleve a cabo (2).

Frenos



Fijo.

El nivel de líquido de frenos del circuito de frenado se ha reducido significativamente. Lleve a cabo (1) y, a continuación, reponga con líquido que cumpla con las recomendaciones del fabricante. Si el problema persiste, lleve a cabo (2).



Fijo.

Fallo en el sistema de distribución electrónica de la fuerza de frenado (EBFD).

Lleve a cabo (1) y a continuación (2).

Testigos de alerta de color naranja

Mantenimiento



Temporalmente encendido, acompañado de un mensaje.

Se ha detectado una o varias anomalías leves que no tienen testigo de alerta específico.

Identifique la causa de la anomalía consultando el mensaje que aparece en el cuadro de instrumentos.

Es posible que pueda ocuparse de algunas anomalías usted mismo, como cambiar la pila del mando a distancia.

Para las demás anomalías como, por ejemplo, una anomalía en el sistema de detección de inflado de rueda insuficiente, lleve a cabo (3).



Fijo, acompañado de la visualización de un mensaje.

Se han detectado una o varias anomalías para las que no hay un testigo de alerta específico. Identifique la causa de la anomalía consultando el mensaje que aparece en el cuadro de instrumentos y, a continuación, lleve a cabo (3).



Fijo, acompañado del mensaje "**Fallo del freno de estacionamiento**".

La liberación automática del freno de estacionamiento eléctrico no está disponible. Lleve a cabo (2).



Testigo de mantenimiento fijo y llave de mantenimiento intermitente y después fijo.

Se ha superado el plazo de revisión.

Lleve a revisar el vehículo lo antes posible.

Sólo con motorizaciones diésel BlueHDi.

Precalentamiento del motor (diésel)



Temporalmente encendido

(hasta 30 segundos aproximadamente en condiciones meteorológicas extremas).

Al dar el contacto, si las condiciones meteorológicas y la temperatura del motor lo requieren.

Espera a que el testigo de alerta se apague antes de arrancar.

Quando el testigo de alerta se apaga, el arranque es inmediato, siempre que pise y mantenga pisado:

- el pedal de embrague con una caja de cambios manual.
- el pedal de freno con una caja de cambios automática.

Si el motor no arranca, solicite de nuevo el arranque del mismo mientras mantiene pisado el pedal.

Filtro de partículas (diésel)



Fijo, acompañado de una señal acústica y un mensaje indicando el riesgo de que se obstruya el filtro de partículas.

El filtro de partículas está a punto de saturarse. Si las condiciones de circulación lo permiten, regenere el filtro conduciendo a una velocidad de 60 km/h (37 mph) como mínimo hasta que se apague el testigo de alerta.



Fijo, acompañado de una señal acústica y de un mensaje que indica que el nivel

de aditivo del filtro de partículas es demasiado bajo.

Se ha alcanzado el nivel mínimo en el depósito de aditivo.

Rellene inmediatamente: lleve a cabo (3).

Nivel de carburante bajo (gasolina o diésel)



Fijo, con los bloques iluminados en rojo, acompañado de una señal acústica (con el cuadro de instrumentos matriz). o bien

Fijo, con el nivel de reserva mostrado en rojo, acompañado de una señal acústica y un mensaje (excepto con el cuadro de instrumentos matriz).

La primera vez que se enciende, la cantidad de carburante que queda en el depósito es de **unos 5 litros** (reserva).

Hasta que se reponga el nivel de carburante, esta alerta se repetirá cada vez que se dé el contacto, con un incremento de frecuencia a medida que el nivel de carburante baje y se aproxime a cero.

Reposte rápidamente carburante para evitar que se agote.

No conduzca nunca hasta vaciar por completo el depósito, puesto que puede dañar el sistema anticontaminación y el de inyección.

Nivel de la batería de tracción bajo (eléctrico)



Fijo, acompañado de una señal acústica. El nivel de carga de la batería de tracción es bajo.

Consulte la autonomía restante.

Ponga a cargar el vehículo lo antes posible.

Modo tortuga con autonomía limitada (eléctrico)



Fijo. El nivel de carga de la batería de tracción es crítico.

La potencia del motor se va reduciendo gradualmente.

Debe poner a cargar el vehículo.

Si el testigo de alerta sigue encendido, lleve a cabo (2).

Aviso acústico para peatones (eléctrico)



Fijo. Se ha detectado un fallo en el aviso acústico.

Lleve a cabo (3).

Sistema de autodiagnóstico del motor (gasolina o diésel)



Parpadeante. Fallo del sistema de gestión del motor. Existe el riesgo de que el catalizador se destruya.

Debe llevar a cabo (2).



Fijo. Fallo del sistema de control de emisiones.

El testigo de alerta debe apagarse al arrancar el motor.

Lleve a cabo (3) inmediatamente.



Fijo. Detección de un fallo leve del motor.

Lleve a cabo (3).

AdBlue® (BlueHDi)



Encendido durante unos 30 segundos al dar el contacto, acompañado de una señal acústica y de un mensaje que indica la autonomía restante.

La autonomía está comprendida entre 800 y 2400 km (1500 y 500 millas).

Reponga el nivel de AdBlue®



Fijo al dar el contacto, acompañado de una señal acústica y de un mensaje que indica la autonomía.

La autonomía está comprendida entre 100 y 800 km (500 y 62 millas).

Reponga **rápidamente** el nivel de AdBlue® o lleve a cabo (3).



Intermitente, acompañado de una señal acústica y de un mensaje que indica la autonomía.

La autonomía es inferior a 100 km.

Debe reponer el nivel de AdBlue® para **evitar que se impida el arranque** o llevar a cabo (3).



Intermitente, acompañado de una señal acústica y de un mensaje que indica que se impide la puesta en funcionamiento.

El depósito AdBlue® está vacío: el sistema inmovilizador del motor de uso obligatorio según

lo dispuesto en la legislación evita el arranque del motor.

Para poder arrancar el motor, reponga lo antes posible el nivel de AdBlue® o lleve a cabo (2). Es **esencial** añadir una cantidad mínima de 5 litros de AdBlue® al depósito.

Sistema anticontaminación SCR SCR(BlueHDi)



Fijo al dar el contacto, acompañado de una señal acústica y un mensaje.

Se ha detectado una anomalía del sistema anticontaminación SCR.

Esta alerta desaparece cuando el nivel de emisiones del tubo de escape vuelve a ser adecuado.



Testigo de alerta AdBlue® intermitente al dar el contacto y testigo de alerta de autodiagnóstico del motor fijo acompañados de una señal acústica y un mensaje que indica la autonomía.

Según el mensaje mostrado, es posible circular hasta 1100 km antes de que se active el dispositivo antiarranque.

Lleve a cabo (3) sin retrasos para **evitar que se impida el arranque**.



Testigo de alerta AdBlue® intermitente al dar el contacto y testigo de alerta de autodiagnóstico del motor fijo acompañados de una señal acústica y un mensaje indicando que se impide el arranque. El sistema antiarranque impide que el motor vuelva a arrancar (se ha excedido el límite de

circulación permitido después de la confirmación del fallo de funcionamiento del sistema anticontaminación).

Para arrancar el motor, lleve a cabo (2).

Funciones automáticas desactivadas (freno de estacionamiento eléctrico)



Fijo.

Las funciones de "aplicación automática" (al apagar el motor) y "liberación automática" (al acelerar) están desactivadas.

Si la aplicación/liberación automática ya no es posible:

- ▶ Arranque el motor.
- ▶ Utilice el mando para accionar el pedal del freno.
- ▶ Suelte completamente el pedal del freno.
- ▶ Mantenga el mando presionado en el sentido de liberación entre 10 y 15 segundos.
- ▶ Suelte el mando.
- ▶ Mantenga pisado el pedal del freno.
- ▶ Tire del mando en el sentido de accionamiento durante 2 segundos.
- ▶ Suelte el mando y el pedal del freno.

Fallo de funcionamiento (con freno de estacionamiento eléctrico)



Fijo, acompañado del mensaje "Fallo del freno de

estacionamiento".

El vehículo no se puede inmovilizar con el motor en marcha.

Si no funcionan los comandos de aplicación ni desactivación manuales, el mando del freno de estacionamiento eléctrico presenta un fallo. Las funciones automáticas deben utilizarse todo el tiempo y se reactivan automáticamente en caso de fallo del mando.

Lleve a cabo (2).



Fijo, acompañado del mensaje "Fallo del freno

de estacionamiento".

El freno de estacionamiento eléctrico no funciona correctamente: las funciones manuales y automáticas podrían estar inoperativas.

Con el vehículo parado, para inmovilizarlo:

- ▶ Tire del mando del freno de estacionamiento eléctrico y manténgalo así entre 7 y 15 segundos aproximadamente, hasta que se encienda el testigo en el cuadro de instrumentos.
- Si este procedimiento no da resultado, inmovilice el vehículo:
- ▶ Estacione sobre suelo plano.
 - ▶ Con una caja de cambios manual, introduzca una marcha.
 - ▶ Con una caja de cambios automática o un selector de marchas, seleccione **P** y, a continuación, coloque el calzo suministrado contra una de las ruedas.
- A continuación, lleve a cabo (2).

Alerta de riesgo de colisión/Active Safety Brake



Fijo, acompañado de la visualización de un mensaje.

El sistema se ha desactivado a través de la pantalla táctil (menú **AI. conducción/Vehículo**).



Parpadeante.

El sistema se activa y frena momentáneamente el vehículo para reducir la velocidad de colisión con el vehículo que le precede.

Para obtener más información, consulte el apartado **Conducción**.



Fijo, acompañado de un mensaje y una señal acústica.

El sistema presenta un fallo.
Lleve a cabo (3).



Fijo.

El sistema presenta un fallo.

Si se encienden estos testigos después de parar el motor y a continuación arrancarlo de nuevo, lleve a cabo (3).

Sistema antibloqueo de frenos (ABS)



Fijo.

Fallo del sistema de frenos antibloqueo.

El vehículo conserva un frenada convencional. Circule con prudencia a velocidad moderada y, a continuación, lleve a cabo (3).

Dirección asistida



Fijo.

Fallo de la dirección asistida.

Conduzca con cuidado a velocidad moderada y, a continuación, lleve a cabo (3).

Control dinámico de estabilidad (DSC)/ Antideslizamiento de las ruedas (ASR)



Fijo.

La función está desactivada.

El sistema DSC/ASR se vuelve a activar automáticamente al volver a arrancar el vehículo, con una velocidad superior a 50 km/h aproximadamente.

Con una velocidad inferior a 50 km/h, se puede volver a activar manualmente.

Control dinámico de estabilidad (DSC) / Antideslizamiento de las ruedas (ASR)



Parpadeante.

La regulación del sistema DSC/ASR se activa en el caso de pérdida de adherencia o de la trayectoria.



Fijo.

Fallo del sistema DSC/ASR.

Lleve a cabo (3).

Fallo de funcionamiento del freno de emergencia (con freno de estacionamiento eléctrico)



Fijo.

Parpadeante, acompañado del mensaje

"Fallo del freno de estacionamiento".

El freno de emergencia no proporciona un rendimiento óptimo.

Si la desactivación automática no está disponible, use la desactivación manual o lleve a cabo (3).

Ayuda al arranque en pendiente



Fijo, acompañado del mensaje "Fallo en el sistema antiretroceso".

El sistema presenta un fallo.
Lleve a cabo (3).

Sistema de alerta activa de cambio involuntario de carril



Fijo.

El sistema se ha desactivado automáticamente o se ha dejado en espera.



Intermitente.

Va a franquear una línea discontinua sin activar el intermitente.

El sistema se activa y luego corrige la trayectoria del lado de la línea de carril detectada.

Para obtener más información, consulte el apartado **Conducción**.



Fijo.

El sistema presenta un fallo.

Lleve a cabo (3).

Ayuda al posicionamiento en el carril



Fijo, acompañado del testigo de alerta de servicio.

El sistema presenta un fallo.
Lleve a cabo (3).

Airbags



Fijo.

Fallo de uno de los airbags o de los pretensores pirotécnicos de los cinturones de seguridad.

Lleve a cabo (3).

Airbag frontal del acompañante (ON)

Fijo.

El airbag del acompañante está activado.

El mando está en la posición "ON".

En este caso, no instale una silla infantil de espaldas al sentido de la marcha en el asiento del acompañante, ya que existe el riesgo de que se produzcan lesiones graves.

Airbag frontal del acompañante (OFF)

Fijo.

El airbag frontal del acompañante está desactivado.

El mando está en la posición "OFF".

Es posible instalar un asiento para niño en la dirección contraria al sentido de la marcha a menos que haya un fallo en los airbags (testigo de alerta de airbags encendido).

Ayuda al estacionamiento

Fijo, acompañado de un mensaje en pantalla y una señal acústica.

El sistema está desactivado.

Inflado insuficiente

Fijo.

La presión de una o varias ruedas es insuficiente.

Controle la presión de los neumáticos lo antes posible.

Reinicialice el sistema de detección después de ajustar la presión.



Testigo de inflado insuficiente intermitente y luego fijo, y testigo de servicio fijo.

El sistema de control de la presión de los neumáticos presenta una anomalía.

La detección de inflado insuficiente ya no se controla.

Compruebe las presiones lo antes posible y lleve a cabo (3.)

Stop & Start (gasolina o diésel)

Fijo, acompañado de un mensaje.

El sistema Stop & Start se ha desactivado manualmente.

El motor no se apagará en la siguiente parada del tráfico.



Fijo.

El sistema Stop & Start se ha desactivado automáticamente.

El motor no se apagará en la siguiente parada del tráfico, si la temperatura exterior es:

– Inferior a 0 °C.

– Superior a +35 °C.

Para obtener más información, consulte el apartado **Conducción**.



Intermitente y luego fijo, acompañado de un mensaje.

El sistema presenta un fallo.

Lleve a cabo (3.)

Ajuste de iluminación automático

Fijo, acompañado de una señal acústica y un mensaje.

Detectado un fallo de funcionamiento en la función o en la cámara.

Lleve a cabo (2).

Luces antiniebla traseras

Fijo.

Las luces están encendidas.

Testigos de alerta de color verde

Fijo.

(gris)

La función se ha activado, pero está actualmente en pausa porque la velocidad es demasiado elevada.

Reduzca la velocidad del vehículo por debajo de 30 km/h.



Fijo.

El sistema se ha activado, pero las condiciones de regulación no se cumplen (pendiente, velocidad demasiado elevada, marcha engranada).



Intermitente.

El sistema está regulando la velocidad del vehículo.

El vehículo se está frenando; las luces de freno se encienden durante el descenso.

Stop & Start (gasolina o diésel)

Fijo.

Al parar el vehículo, el sistema Stop & Start pone el motor en modo STOP.



Parpadeo temporal.

El modo STOP no está disponible temporalmente o el modo START se ha activado automáticamente.

Para obtener más información, consulte el apartado **Conducción**.

Vehículo listo para circular (eléctrico)



Fijo, acompañado de una señal acústica cuando se enciende.

El vehículo está listo para circular y los sistemas de confort térmico están disponibles.

El testigo se apaga tras alcanzar una velocidad de aproximadamente 5 km/h (3 mph) y se vuelve a encender cuando el vehículo deja de moverse.

El testigo se apagará cuando apague el motor y salga del vehículo.

Park Assist



Fijo.

La función está activa.

Para obtener más información, consulte el apartado **Conducción**.

Ayuda de mantenimiento en el carril



Fijo.

Se ha activado la función.

Se cumplen todas las condiciones: el sistema está funcionando.

Para obtener más información, consulte el apartado **Conducción**.

Barrido automático del limpiaparabrisas



Fijo.

El barrido automático del limpiaparabrisas está activado.

Intermitentes



Intermitente, con señal acústica.



Los intermitentes están activados.

Luces de posición



Fijo.

Las luces están encendidas.

Luces de cruce



Fijo.

Las luces están encendidas.

Ajuste de iluminación automático



Fijo.

La función se ha activado

por medio de la pantalla táctil (menú **AI. conducción/Vehículo**).

El mando de luces se encuentra en la posición "AUTO".

Para obtener más información, consulte el apartado **Alumbrado y visibilidad**.

Luces antiniebla delanteras



Fijo.

Las luces antiniebla delanteras están encendidas.

Testigos de alerta de color azul

Luces de carretera



Fijo.

Las luces están encendidas.

Testigos negros/blancos

Pie en el embrague (gasolina o diésel)



Fijo (con cuadros de instrumentos LCD).

Stop & Start: no puede cambiarse a modo START debido a que el pedal de embrague no se está pisando a fondo.

Pise a fondo el pedal de embrague.

Pie sobre el freno



Fijo.

No se ha pisado el pedal del freno o la presión que se ejerce sobre él es insuficiente. Con una caja de cambios automática EAT6, con el motor en marcha, antes de soltar el freno de estacionamiento, para salir de la posición **P**. Con una caja de cambios automática EAT8 o con el selector de marchas, es posible que sea necesario pisar el pedal del freno para desbloquear la caja de cambios del modo **N**. Este testigo de alerta permanecerá encendido si intenta liberar el freno de estacionamiento sin pisar el pedal del freno.

Caja de cambios automática (EAT8) o selector de marchas (eléctrico)



Fijo.

La caja de cambios automática está bloqueada.

El selector de marchas está bloqueado. Debe pulsar el botón **Desbloquear** para desbloquearlo.

Presencia de agua en el filtro de diésel



Fijo (con cuadros de instrumentos LCD).

El filtro de diésel contiene agua.

Lleve a cabo (2) inmediatamente. Existe riesgo de dañar el sistema de inyección de carburante.

Indicadores

Indicador de mantenimiento

La información de mantenimiento se expresa en términos de distancia (kilómetros o millas) y tiempo (meses o días).

La alerta aparece cuando se alcanza cualquiera de los dos términos.

La información de mantenimiento aparece en el cuadro de instrumentos. En función de la versión del vehículo:

– La línea de visualización del cuentakilómetros total indica la distancia restante antes de que se tenga que realizar la siguiente revisión de mantenimiento, o la distancia recorrida desde que se alcanzó la fecha límite anterior precedida del signo "-".

– Un mensaje de alerta indica la distancia que falta, así como el periodo de tiempo restante hasta que venza o hace cuánto tiempo que se ha sobrepasado la próxima revisión de mantenimiento.

i El valor indicado se calcula con arreglo a la distancia recorrida y al tiempo transcurrido desde la última revisión. La alerta también puede activarse cuando se aproxima una fecha límite.

Llave de mantenimiento



Se enciende temporalmente al dar el contacto.

Kilometraje hasta la siguiente revisión entre 1000 y 3000 km.



Fijo, al dar el contacto.

La siguiente revisión de mantenimiento debe realizarse en menos de 1000 km.

El vehículo se deberá someter a la revisión de mantenimiento en breve.

Parpadeo del testigo de llave de mantenimiento



Intermitente y después fija, al dar el contacto.

(Con motores diésel BlueHDi, en combinación con el testigo de alerta de mantenimiento). Se ha superado el plazo de revisión.

El vehículo debe someterse a la revisión de mantenimiento lo antes posible.

Puesta a cero del indicador de mantenimiento

El indicador de mantenimiento debe ponerse a cero después de cada revisión.

Si ha realizado el mantenimiento del vehículo usted mismo:

- ▶ Quite el contacto.

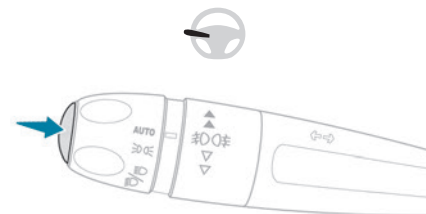

- ▶ Mantenga pulsado el botón situado en el extremo de la palanca de luces.
- ▶ Sin pisar el pedal de freno, pulse el botón **START/STOP** una vez; se mostrará una ventana temporal y empezará una cuenta atrás.
- ▶ Cuando la ventana indique =0, suelte el botón de la palanca de las luces; el símbolo de la llave desaparecerá.

i Si, después de esta operación, desconecta la batería, bloquee el vehículo y espere al menos 5 minutos para que se memorice la puesta a cero.

Recordatorio de la información de mantenimiento



La información sobre revisiones puede visualizarse pulsando el botón "**Check**" del menú **AI. conducción/Vehículo** en la pantalla táctil.

Indicador de nivel de aceite del motor

(Según versión)

En versiones equipadas con un indicador eléctrico, el estado del nivel de aceite del motor se muestra durante unos segundos en el cuadro de instrumentos al dar el contacto, después de la información de mantenimiento.

i El nivel sólo se leerá correctamente si el vehículo se encuentra en un terreno nivelado y con el motor apagado durante más de 30 minutos.

Falta de aceite

Se indica mostrándose **ACEITE** o el mensaje "**Nivel de aceite incorrecto**" (según cuadro de instrumentos), acompañado del encendido del testigo de alerta de mantenimiento y de una señal acústica.

Si se confirma la falta de aceite con la varilla manual, se debe reponer el nivel para evitar que el motor se dañe.

Para obtener más información sobre la **Comprobación de niveles**, consulte el apartado correspondiente.

Anomalía del indicador de aceite

Se indica mostrándose **ACEITE__** o el mensaje "**Medición del nivel de aceite no válido**" (según cuadro de instrumentos), acompañado del encendido del testigo de alerta de mantenimiento y de una señal acústica.

Consulte con un concesionario PEUGEOT o taller cualificado.

! En caso de un fallo de funcionamiento del indicador eléctrico, se dejará de supervisar el nivel de aceite.

En caso de un fallo del sistema, debe comprobar el nivel de aceite del motor con la varilla manual situada en el compartimento del motor.

Para más información relativa a la **Comprobación de los niveles**, consulte el apartado correspondiente.

Indicador de temperatura del líquido de refrigeración

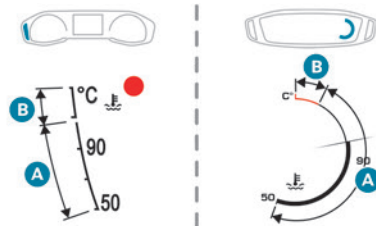

Con el motor en marcha:

- En la zona **A**, la temperatura es correcta.
- En la zona **B**, la temperatura es demasiado alta. Tanto el testigo de alerta asociado como el de **STOP** se encienden en el cuadro de instrumentos, acompañados de la visualización de un mensaje y una señal acústica.

Deténgase inmediatamente cuando las condiciones de seguridad lo permitan.

Espere unos minutos antes de apagar el motor.

! Después de quitar el contacto, abra con cuidado el capó y compruebe el nivel de líquido de refrigeración.

i Para obtener más información sobre la **Comprobación de niveles**, consulte el apartado correspondiente.

Indicadores de autonomía de AdBlue® (BlueHDi)

Los motores Diésel BlueHDi están equipados con una función que relaciona el sistema de control de emisiones SCR (reducción catalítica selectiva) y el filtro de partículas diésel (DPF) para el tratamiento de los gases de escape. No pueden funcionar sin AdBlue® líquido.

Cuando el nivel de AdBlue® cae por debajo del nivel de reserva (entre 2400 y 0 km), se enciende un testigo al dar el contacto y la estimación de kilómetros que se pueden recorrer antes de que se bloquee el arranque del motor aparece en el cuadro de instrumentos.

! El sistema de inhibición del arranque del motor que exige la legislación vigente se activa automáticamente cuando el depósito de AdBlue® está vacío. Ya no es posible

arrancar el motor mientras no se reponga el nivel en el depósito de AdBlue®.

Mostrar la autonomía manualmente

(Con cuadro de instrumentos matriz y cuadro de instrumentos digital)

La autonomía no se muestra automáticamente mientras sea superior a 2400 km (1500 millas).



La información sobre la autonomía puede visualizarse pulsando el botón "Check"

del menú **AI. conducción/Vehículo** en la pantalla táctil.

Acciones necesarias relacionadas con falta de AdBlue®

Los siguientes testigos de alerta se encienden cuando la cantidad de AdBlue® está por debajo del nivel de reserva: autonomía de 2400 km (1500 millas).

Junto con los testigos de alerta, aparecerán mensajes que le recordarán con regularidad la necesidad de reponer el nivel para poder evitar el bloqueo de la puesta en funcionamiento del motor. Consulte el apartado **Indicadores de alerta y testigos** para obtener más información sobre los mensajes mostrados.

i Si desea más información sobre **AdBlue® (BlueHDi)** y, en particular, sobre la reposición del nivel, consulte el apartado correspondiente.

Alerta/ testigos encendidos	Medida a tomar	Autonomía restante
	Reponga el nivel.	Entre 2400 y 800 km
	Reponga el nivel lo antes posible.	Entre 800 y 100 km
	Es esencial reponer el nivel , debido al riesgo de que se impida el arranque del motor.	Entre 100 y 0 km
	Para poder volver a arrancar el motor, reponga al menos 5 litros de AdBlue® en el depósito.	0 km

Mal funcionamiento del sistema anticontaminación SCR

Detección de mal funcionamiento

	Si se detecta un fallo de funcionamiento, estos testigos de alerta se encienden acompañados de una señal acústica y del mensaje "Fallo anticontaminación" o "NO START IN" .
---	--

La alerta se activa durante la conducción cuando se detecta el fallo por primera vez y, posteriormente, cada vez que se dé el contacto en sucesivos trayectos mientras la causa del fallo persista.

i Si se trata de un fallo de funcionamiento temporal, la alerta desaparecerá durante el siguiente trayecto, después de los controles de autodiagnóstico del sistema anticontaminación SCR.

Anomalia confirmada durante la fase de conducción permitida (entre 0 km y 1100 km)

Si después de 50 km recorridos el testigo sigue encendido permanentemente, se confirma el fallo en el sistema SCR.

El testigo de alerta AdBlue parpadea y se muestra un mensaje ("**Fallo anticontaminación: arranque inhibido en X kms (millas)**" o "**NO**

START IN X kms (millas)"), indicando la autonomía en kilómetros o millas.

Al circular, el mensaje se indicará cada 30 segundos. La alerta se repite cada vez que se dé el contacto.

Puede recorrer hasta 1100 km antes de que se active el sistema de **inhibición del arranque del motor**.

! Acuda a un concesionario PEUGEOT o taller cualificado para proceder a su revisión.

Arranque inhibido

Cada vez que se dé el contacto, se muestra el mensaje **"Fallo anticontaminación: arranque inhibido"** o **"NO START IN"**.

! **Para volver a arrancar el motor**
Póngase en contacto con un concesionario PEUGEOT o taller cualificado.

Indicador de potencia (eléctrico)

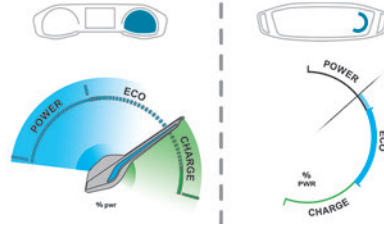

CHARGE

Carga de la batería de tracción durante la desaceleración y el frenado.

ECO

Consumo de energía moderado y autonomía optimizada.

POWER

Consumo de energía por el sistema de propulsión durante la aceleración.

NEUTRAL

Al dar el contacto, el sistema de propulsión eléctrico del vehículo nunca consume ni genera energía: tras el barrido del indicador, la aguja o el cursor vuelven a la posición "neutral".

i Con el contacto quitado, al abrir la puerta del conductor se activa el indicador, que se mueve a la posición "neutral".

Indicador del nivel de carga (eléctrico)

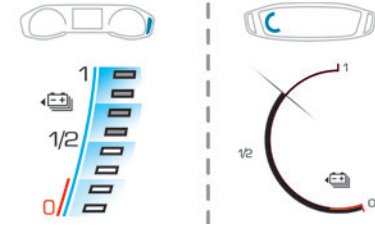

El nivel de carga real de la batería de tracción y la autonomía restante se muestran de forma continuada cuando se arranca el vehículo.

i Con el contacto quitado, al abrir la puerta del conductor se activa el indicador.

Testigos de alerta asociados

Dos niveles de alerta sucesivos indican que la cantidad de energía disponible es baja:

Primer nivel: Reserva

 El nivel de carga de la batería de tracción es bajo.

Fijo e indicador en la zona roja, acompañado de una señal acústica.

► Consulte la autonomía restante en el cuadro de instrumentos.

► Ponga a cargar el vehículo lo antes posible.

Segundo nivel: Crítico

 El nivel de carga de la batería de tracción es crítico.

Fijo, conjuntamente con el testigo de alerta de reserva, acompañado de una señal acústica.

► Debe poner a cargar el vehículo.

! La autonomía restante ya no se calcula. La potencia del sistema de propulsión se va reduciendo gradualmente. La calefacción y el aire acondicionado se apagan (incluso si la aguja o el cursor indican que su consumo no se encuentra en la posición "ECO").

Indicador de consumo del confort térmico (eléctrico)

(Según versión)



El indicador muestra el consumo de la energía eléctrica de la batería de tracción de los dispositivos de confort térmico del habitáculo. Con cuadro de instrumentos digital, el indicador sólo aparece en el modo "Personal". Estos dispositivos son los sistemas de calefacción y aire acondicionado. Este equipamiento puede usarse:

- Si el vehículo no está enchufado, cuando la luz **READY** se ilumina.
- Si el vehículo está enchufado, cuando el contacto está dado (modo "Lounge").

La selección del modo **ECO** limita el rendimiento de algunos de estos equipos. A continuación, la aguja o el cursor del indicador de consumo del confort térmico se desplaza a la zona "**ECO**".

i Para calefactar o refrigerar el habitáculo rápidamente, no dude en seleccionar de forma temporal el nivel de calefacción o refrigeración máximo. Cuando la calefacción está al máximo, el indicador de consumo del confort térmico está en la zona **MAX**. Cuando el aire acondicionado está al máximo, se mantiene en la zona **ECO**. El uso excesivo del equipamiento de confort térmico, especialmente a baja velocidad, puede reducir significativamente la autonomía del vehículo.

Recuerde optimizar los valores del equipo tras lograr el nivel deseado de confort y ajústelos si es necesario siempre que arranque el vehículo.

Tras un período prolongado sin utilizar la calefacción, puede percibir un ligero olor durante los primeros minutos de uso.

Test manual

Esta función permite comprobar algunos indicadores y visualizar el registro de alertas.



Se puede acceder a la función con el botón "**Check**" del menú **AI. conducción/Vehículo** de la pantalla táctil.

En el cuadro de instrumentos se muestra la siguiente información:

- Nivel de aceite del motor.
- Kilometraje hasta la próxima revisión de mantenimiento.
- Presión de inflado de los neumáticos.
- Autonomía asociada con AdBlue® y el sistema SCR (diésel BlueHDi).
- Alertas actuales

i Esta información también se muestra automáticamente cada vez que se da el contacto.

Cuentakilómetros total

El cuentakilómetros total mide la distancia total recorrida por el vehículo desde la primera matriculación.



Con el contacto dado, la distancia total se muestra en cualquier momento. Esta se sigue visualizando durante 30 segundos después de quitar el contacto. Se muestra cuando la puerta del conductor está abierta y cuando el vehículo está bloqueado o desbloqueado.

i Si viaja al extranjero, es posible que tenga que cambiar las unidades de distancia (km o millas): la velocidad se debe indicar en la unidad oficial del país (km/h o mph).
La unidad se cambia mediante el menú de configuración de la pantalla con el vehículo parado.

Reóstato de iluminación

Este sistema permite adaptar manualmente la intensidad luminosa del puesto de conducción en función de la luminosidad ambiental.



Con PEUGEOT Connect Radio

-  ▶ Pulse este botón para seleccionar el menú **Ajustes**.
-  ▶ Seleccione "**Luminosidad**".
-  ▶ Ajuste la luminosidad pulsando las flechas o moviendo el control deslizante.

Los ajustes se aplican inmediatamente.

- ▶ Pulse fuera de la ventana de ajustes para salir.

También puede apagar la pantalla:





-  ▶ Pulse este botón para seleccionar el menú **Ajustes**.
-  ▶ Seleccione "**Dark**".

La pantalla se apaga por completo.



- ▶ Vuelva a pulsar la pantalla (cualquier punto de su superficie) para activarla.

Con PEUGEOT Connect Nav

Con las luces encendidas:

-  ▶ Pulse este botón para seleccionar el menú **Ajustes**.
-  ▶ Seleccione "**Configuración pantalla**".
-  ▶ Seleccione la pestaña "**Luminosidad**".
-  ▶ Ajuste la luminosidad del cuadro de instrumentos y de la pantalla con las flechas o moviendo el control deslizante.
-  ▶ Pulse este botón para guardar y salir.

También puede apagar la pantalla:

-  ▶ Pulse este botón para seleccionar el menú **Ajustes**.
-  ▶ Seleccione "**Apagar pantalla**".

La pantalla se apaga por completo.

- ▶ Vuelva a pulsar la pantalla (cualquier punto de su superficie) para activarla.

Ordenador de a bordo

Muestra información sobre el trayecto actual (autonomía, consumo de carburante, velocidad media, etc.).

Datos mostrados en el cuadro de instrumentos

Con cuadro de instrumentos analógico

Si presiona el extremo de la palanca del limpiaparabrisas se muestran los datos del ordenador de a bordo.

Con cuadro de instrumentos digital

Los datos del ordenador de a bordo se muestran de forma permanente si se ha seleccionado el modo de visualización "**Personal**".

En todos los demás modos de visualización, si presiona el extremo de la palanca del limpiaparabrisas, estos datos se mostrarán temporalmente en una ventana específica.

Visualización de las diferentes pestañas

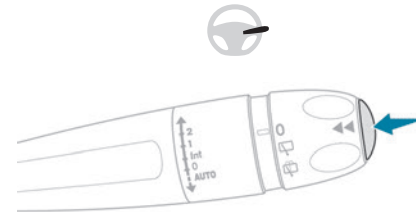

- ▶ Si pulsa el botón situado en el extremo de la palanca de mando del limpiaparabrisas, se mostrarán sucesivamente las siguientes pestañas:

– Información actual:

- Autonomía (gasolina o diésel).
- Consumo de carburante actual.
- Reloj de Stop & Start (gasolina o diésel).

- Trayectos "1" y, a continuación, "2":
 - Velocidad media.
 - Consumo de carburante medio.
 - Distancia recorrida.

Puesta a cero del trayecto

► Cuando se muestra el trayecto deseado, pulse el botón situado en el extremo de la palanca de mando del limpiaparabrisas durante más de 2 segundos. Los trayectos "1" y "2" son independientes y se emplean de la misma forma.

Definiciones

Autonomía

(km o millas)

Distancia que se puede recorrer con el carburante que queda en el depósito (en función del consumo medio de los últimos kilómetros recorridos).

Este valor puede variar después de un cambio del estilo de conducción o del terreno que ocasione una variación significativa del consumo de carburante actual.

Cuando la autonomía es inferior a 30 km, aparecen unos guiones.

Después de repostar un mínimo de 5 litros de carburante, la autonomía se vuelve a calcular y aparece en la pantalla si supera los 100 km.

La visualización permanente de guiones en lugar de números durante la conducción indica un fallo de funcionamiento.

Consulte con un concesionario PEUGEOT o taller cualificado.

Consumo actual

(l/100 km o km/l o mpg)
(kWh/100 km o km/kWh o millas/kWh) (Eléctrico)

/ Calculado en los últimos segundos transcurridos.

Esta función sólo se muestra con velocidades superiores a 30 km/h (gasolina o diésel).

Consumo medio

(l/100 km o km/l o mpg)
(kWh/100 km o km/kWh o millas/kWh) (Eléctrico)

/ Calculado desde la última puesta a cero del ordenador de a bordo.

Velocidad media

(km/h o mph)

Calculada desde la última puesta a cero del ordenador de a bordo.

Distancia recorrida

(km o millas)

Calculada desde la última puesta a cero del ordenador de a bordo.

Contador de tiempo de Stop & Start

(minutos/segundos u horas/minutos)

Si el vehículo dispone de la función Stop & Start, un contador calcula el tiempo de funcionamiento del modo STOP durante un trayecto.

El contador de tiempo se pone a cero cada vez que se da el contacto.

Pantalla táctil

Este sistema permite acceder a los siguientes elementos:

- La indicación permanente de la hora y de la temperatura exterior (se muestra un testigo de alerta azul si hay riesgo de hielo).
- Mandos del sistema de aire acondicionado/calefacción.
- Los menús de ajuste de las funciones y del equipamiento del vehículo.
- Los mandos de ajuste del sistema de audio y del teléfono y la indicación de la información relacionada.
- La indicación de las funciones visuales de ayuda a la conducción (ayuda gráfica al estacionamiento, Park Assist, etc.).
- Los servicios de Internet y la visualización de información relacionada.
- Los mandos del sistema de navegación y la visualización de información relacionada (según la versión).

! Por motivos de seguridad, detenga siempre el vehículo antes de realizar operaciones que requieran una atención continua.

No es posible acceder a algunas funciones durante la conducción.

Recomendaciones

Esta pantalla es de tipo capacitivo.

- No toque la pantalla táctil con objetos puntiagudos.
- No toque la pantalla táctil con las manos mojadas.
- Utilice un paño limpio y suave para limpiar la pantalla táctil.

Mandos principales

Con pantalla táctil de 7 pulgadas



Utilice los botones situados alrededor de la pantalla táctil para acceder a los menús y, a continuación, pulse los botones virtuales en la pantalla táctil.

Con pantalla táctil de 10 pulgadas

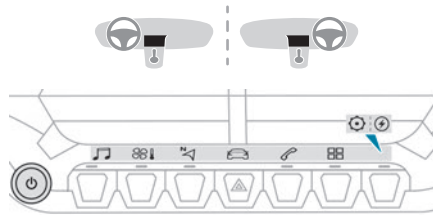

Utilice los botones situados debajo de la pantalla táctil para acceder a los menús y, a continuación, pulse los botones virtuales en la pantalla táctil.

Principios

Algunos menús pueden mostrarse en dos páginas: pulse el botón **"OPCIONES"** para acceder a la segunda página.

- i** Si no se realiza ninguna acción en la segunda página, se mostrará automáticamente la primera página.

Para desactivar/activar una función, seleccione **"OFF"** u **"ON"**.

- Configure una función.
- Acceda a información adicional sobre la función.
- OK** Confirme.
- Vuelva a la página anterior o confirme.

Menús

- i** Pulse la pantalla táctil con tres dedos para visualizar todos los botones del menú.

- i** Para obtener más información sobre los menús, consulte las secciones que describen los sistemas de audio y telemático.



Radio/Multimedia



Climatización

Ajustes para la temperatura, el caudal de aire, etc.

Para obtener más información sobre el

Aire acondicionado manual o el **Aire acondicionado automático**, consulte el apartado correspondiente.



Navegación (según equipamiento)



Al. conducción o Vehículo (según equipamiento)

Activación, desactivación y ajustes para determinadas funciones.

Las funciones se organizan en 2 pestañas: **"Acceso rápido"** y **"Otros reglajes"**.



Teléfono



Connect-App

Acceso a un equipamiento determinado configurable.



Energía

Acceda a las funciones específicas de Eléctrico (flujo de energía, estadísticas de consumo, carga programada) organizadas en 3 pestañas. o bien



Ajustes

Ajustes principales del sistema de audio, la pantalla táctil y el cuadro de instrumentos digital.



Ajuste del volumen o silencio

Banda(s) de información

Alguna información aparece permanentemente en la(s) banda(s) de la pantalla táctil.

Banda superior de la pantalla táctil de 7"

- Hora y temperatura exterior (se muestra un testigo de alerta azul si hay riesgo de hielo).
- Recordatorio de la información del aire acondicionado y acceso directo al menú correspondiente.
- Recordatorio de la información del menú

Radio Multimedia y Teléfono.

- Notificaciones.
- Acceso a los **Ajustes** de la pantalla táctil y el cuadro de instrumentos digital (fecha/hora, idiomas, unidades, etc.).

Bandas laterales de la pantalla táctil de 10"

- Temperatura exterior (se muestra un testigo de alerta azul si hay riesgo de hielo).

- Acceso a los **Ajustes** de la pantalla táctil y el cuadro de instrumentos digital (fecha/hora, idiomas, unidades, etc.).
- Notificaciones.
- Recordatorio de la información del aire acondicionado y acceso directo al menú correspondiente.
- Hora.

Menú Energía

Este menú sólo está disponible con PEUGEOT Connect Nav.

Según la versión, se puede acceder a este menú:



- Directamente, pulsando el botón situado junto a la pantalla táctil (con pantalla táctil de 10").



- A través del menú **Aplicaciones**.

Flujo

En la página se muestra una representación en tiempo real del funcionamiento del sistema de propulsión eléctrico.

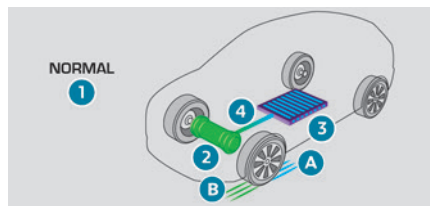

1. Modo de conducción activo
2. Motor eléctrico
3. Nivel de carga estimado de la batería de tracción
4. Flujos de energía

Los flujos de energía tienen un color diferente en función del tipo de conducción:

- A.** Azul: consumo de energía
- B.** Verde: recuperación de energía

Estadísticas

Esta página muestra las estadísticas de consumo de energía eléctrica.

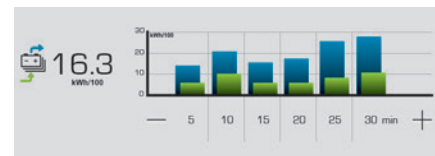

– Gráfico de barras azul: energía consumida directamente suministrada por la batería de tracción.

– Gráfico de barras verde: energía recuperada durante la desaceleración y el frenado, utilizada para recargar la batería.

El resultado promedio para el viaje actual se expresa en kWh/100 km.

► Puede cambiar la escala de tiempo mostrada si pulsa los botones - o +.

i Un trayecto actual es cualquier trayecto de más de 20 minutos sin quitar el contacto.

Carga

En esta página se puede programar la carga programada.

Para obtener más información sobre **Carga de la batería de tracción (eléctrico)**, consulte el apartado correspondiente.

Funciones adicionales con control remoto (eléctrico)

(Según país de comercialización)



Las siguientes funciones están disponibles en la aplicación **MYPEUGEOT APP**, a la que se puede acceder desde un teléfono:

- Gestión de la carga de la batería (carga programada).
- Gestión de la temperatura de preacondicionamiento.
- Consulta de estadísticas (donde estén disponibles).

- Consulta del estado de carga y autonomía del vehículo.

Procedimiento de instalación

- ▶ Descargue la aplicación **MYPEUGEOT APP** de la tienda online correspondiente de su teléfono móvil.
- ▶ Cree una cuenta.
- ▶ Introduzca el número de identificación del vehículo (VIN). Se trata del código que empieza por "VF" que se encuentra en el documento de matriculación del vehículo.

Para más información relativa a los **Elementos de identificación**, consulte el apartado correspondiente.

i Cobertura de red

Para poder utilizar las diferentes funciones con control remoto, asegúrese de que el vehículo se encuentre en un área con cobertura de la red móvil.

La falta de cobertura de red puede impedir la comunicación con el vehículo (por ejemplo, si se encuentra en un aparcamiento subterráneo). En estos casos, la aplicación mostrará un mensaje que le indicará que no se ha podido establecer conexión con el vehículo.

Mando a distancia/Llave

Funcionamiento del mando a distancia a distancia

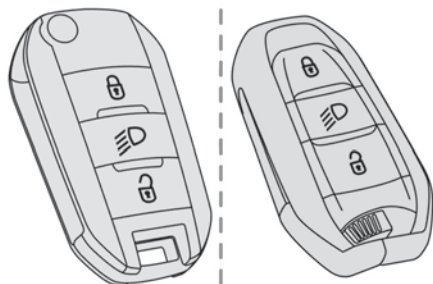

Según versión, el mando a distancia permite utilizar las siguientes funciones remotas:

- Desbloqueo/bloqueo/superbloqueo del vehículo.
- Alumbrado a distancia.
- Plegado/desplegado de los retrovisores exteriores.
- Activación/desactivación de la alarma.
- Localización del vehículo.
- Cierre de las ventanillas.
- Activación del sistema electrónico de inmovilización del vehículo.

Los procedimientos alternativos permiten bloquear o desbloquear el vehículo en caso de fallo de funcionamiento del mando a distancia, del cierre centralizado, de la batería, etc.

Para obtener más información relativa a los **Procedimientos de emergencia**, consulte el apartado correspondiente.

Llave integrada

La llave integrada en el mando a distancia permite realizar las siguientes operaciones en función de la versión:

- Desbloqueo/bloqueo/superbloqueo del vehículo.
- Activación/desactivación del seguro manual para niños.
- Activación/desactivación del airbag frontal del acompañante.
- Desbloqueo/bloqueo de emergencia de las puertas
- Conexión del contacto y puesta en funcionamiento/parada del motor.

Sin Acceso y arranque manos libres

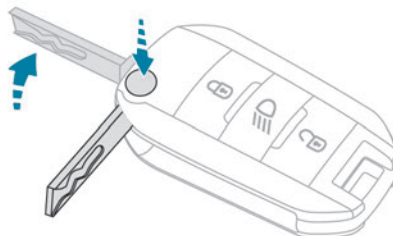

- ▶ Para plegar o desplegar la llave pulse el botón.

Con Acceso y arranque manos libres

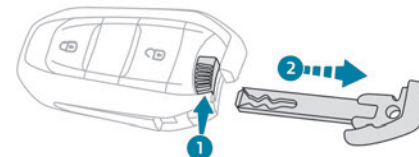

- ▶ Para extraer la llave o volverla a colocar en su ubicación, tire y mantenga el botón.

! Una vez extraída la llave integrada, llévela siempre consigo para poder realizar los procedimientos alternativos correspondientes.

Desbloqueo del vehículo



El desbloqueo selectivo se configura en el menú **AI. conducción/Vehículo** de la pantalla táctil.

Desbloqueo total

- ▶ Pulse el botón de desbloqueo.

Desbloqueo selectivo

Puerta del conductor y tapa del carburante/trampilla de carga

- ▶ Pulse el botón de desbloqueo.
- ▶ Púlselo **otra vez** para desbloquear las otras puertas y el maletero.

La boquilla de carga se puede desconectar tras la segunda pulsación.

El desbloqueo completo o selectivo y la desactivación de la alarma se confirman mediante el parpadeo de las luces de posición y/o de las luces diurnas.

Según la versión, los retrovisores exteriores se despliegan.

Bloqueo del vehículo



Bloqueo normal

► Pulse el botón de bloqueo.

El bloqueo y, según versión, la activación de la alarma, se confirman mediante la iluminación de los intermitentes.

Según la versión, los retrovisores exteriores se pliegan.

i Si uno de los accesos (puerta o maletero) no se ha cerrado correctamente, no se podrá bloquear el vehículo. No obstante, si el vehículo está equipado con alarma, se activará al cabo de 45 segundos.

Si el vehículo se desbloquea pero las puertas o el maletero no se abren con posterioridad, el vehículo se bloqueará automáticamente de nuevo tras unos 30 segundos. Si el vehículo está equipado con alarma, se reactivará automáticamente.

Superbloqueo



! El superbloqueo inhabilita los mandos interiores de las puertas. También inhabilita el botón de cierre centralizado. El claxon se mantiene operativo.
No deje a nadie en el interior del vehículo cuando lo haya superbloqueado.

► Vuelva a pulsar el botón de bloqueo dentro de los 3 segundos posteriores para activar el superbloqueo del vehículo (se iluminan los intermitentes temporalmente a modo de confirmación).

Cierre de las ventanillas



Manteniendo pulsado el botón de bloqueo durante más de 3 segundos, se cierran las ventanillas.

! Al cerrar las ventanillas, asegúrese de que nada ni nadie impida que se cierren correctamente.

Para dejar las ventanillas parcialmente abiertas en las versiones con alarma, primero debe desactivar la vigilancia volumétrica interior.

Para más información sobre la **Alarma**, consulte el apartado correspondiente.

Localización del vehículo

Ayuda a localizar el vehículo desde cierta distancia, con el vehículo bloqueado:

- Los intermitentes, las luces de posición o las luces diurnas, según versión, parpadean durante 10 segundos aproximadamente.
- Los reflectores de los retrovisores exteriores se encienden.
- Las luces de cortesía se encienden.



► Pulse este botón.

Alumbrado a distancia de las luces

Esta función está disponible según la versión.



► Pulse este botón. Las luces de posición, las luces de cruce, las luces de matrícula y las luces de los retrovisores exteriores se encienden durante 30 segundos. Púlselo una segunda vez antes de que finalice la temporización para apagar las luces de inmediato.

Recomendación



Mando a distancia

El mando a distancia es un dispositivo sensible de alta frecuencia; evite manipularlo en el bolsillo por el riesgo de desbloquear el vehículo accidentalmente.

Evite pulsar los botones del mando a distancia mientras se encuentre fuera del

alcance del vehículo por el riesgo de que el mando a distancia deje de funcionar. En tal caso sería necesario reinicializarlo. El mando a distancia no funciona mientras la llave esté en el contacto, aunque el contacto esté quitado.

! Protección antirrobo

No modifique el antiarranque electrónico del vehículo ya que puede causar fallos de funcionamiento. En vehículos con llave de encendido, recuerde retirar la llave y girar el volante para bloquear la columna de dirección.

! Bloqueo del vehículo

Circular con las puertas bloqueadas podría dificultar el acceso de los servicios de emergencia al habitáculo en caso de emergencia. Como precaución de seguridad, retire la llave del contacto o llévese la llave electrónica cuando salga del vehículo, aunque sea por un breve período de tiempo.

I Adquisición de un vehículo de ocasión

Haga que realicen una memorización de los códigos de las llaves en la red PEUGEOT para asegurarse de que sus llaves son las únicas capaces de arrancar el vehículo.

Apertura y arranque sin llave de proximidad

Este es un sistema Acceso y arranque manos libres.

Permite bloquear o desbloquear el vehículo automáticamente sólo con detectar la llave electrónica.

Siempre que el conductor lleve la llave electrónica consigo, el vehículo se desbloqueará a medida que este se acerque y se bloqueará cuando este se aleje.

Si la llave electrónica está más de 30 minutos en una zona cuya distancia del vehículo esté entre 2 y 7 m, el sistema se desactiva para ahorrar batería.

Zonas de reconocimiento de la llave:

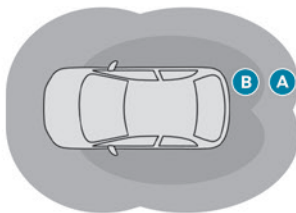

Zona A: bloqueo automático al alejarse del vehículo (aproximadamente a 2 metros de distancia del vehículo).

Zona B: desbloqueo automático y alumbrado de acogida al acercarse al vehículo (entre 1 y 2 metros de distancia del vehículo).

Para más información relativa al **Alumbrado de acogida**, consulte el apartado correspondiente.



Las funciones automáticas se configuran en el menú **Al. conducción/Vehículo** de la pantalla táctil.

Desbloqueo del vehículo

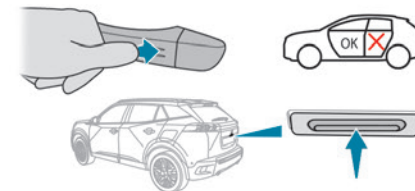

El desbloqueo selectivo (puerta del conductor, maletero) se configura en el menú **Al. conducción/Vehículo** de la pantalla táctil.

El desbloqueo selectivo está desactivado por defecto.

Desbloqueo total

El vehículo (puertas y maletero) se desbloquea:

- ▶ Automáticamente, a medida que el conductor se acerca a la zona **B**, si las funciones automáticas están activadas.

- ▶ O pulsando ligeramente el tirador de la puerta del conductor o el botón del maletero.

El desbloqueo y la desactivación de la alarma (según versión) se confirman mediante el parpadeo de las luces de posición o de las luces diurnas.

Según versión, los retrovisores exteriores se despliegan.

i Si la llave electrónica permanece cerca del vehículo (zonas **A** o **B**) durante más de 15 minutos sin ninguna acción, las funciones automáticas se desactivan. Para desbloquear o bloquear el vehículo, utilice el mando a distancia o pulse alguno de los tiradores de las puertas.

Si la utilización del tirador de una puerta no bloquea o desbloquea el vehículo, acerque más la llave electrónica y repita la acción deseada.

Desbloqueo selectivo

Puerta del conductor y tapa del carburante/trampilla de carga

Se desbloquean:

- ▶ Automáticamente al acercarse a la puerta del conductor, si las funciones automáticas están activas.
- ▶ O presionando ligeramente la manija de la puerta del conductor.
- ▶ Una vez dentro del vehículo, para desbloquear todos los accesos, pulse el botón de cierre centralizado o tire de la manija de cualquier puerta.

Desbloqueo selectivo del maletero

El maletero se desbloquea automáticamente a medida que se acerca a la parte trasera del vehículo.

- ▶ Pulse el mando del portón trasero para abrir el maletero.

Las puertas permanecen bloqueadas.

Bloqueo del vehículo

Bloqueo normal

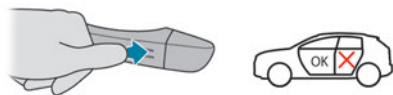

Con las puertas y el maletero cerrados, el vehículo se bloquea:

- ▶ Automáticamente, tras abandonar la zona **A**, si las funciones automáticas están activadas.
- ▶ O pulsando ligeramente el tirador de la puerta del conductor.

Cuando el conductor se aleja del vehículo, este se bloquea y dicho bloqueo se confirma mediante la iluminación de los intermitentes y una señal acústica.

No es posible bloquear el vehículo si se deja la llave electrónica dentro del mismo.

! Por motivos de seguridad, y para evitar robos, nunca deje la llave electrónica en el vehículo, aunque usted se encuentre cerca de él.

Superbloqueo



! El superbloqueo inhabilita los mandos interiores de las puertas. También desactiva el botón de cierre centralizado. El claxon se mantiene operativo.

No deje a nadie en el interior del vehículo cuando lo haya superbloqueado.

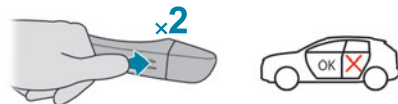

- ▶ Presione ligeramente la manija de la puerta del conductor para bloquear el vehículo.
- ▶ Vuelva a presionarla dentro de los 3 segundos posteriores para activar el superbloqueo del vehículo (confirmado por la iluminación temporal de los intermitentes).

i Si una de las puertas o el maletero todavía está abierto o si la llave electrónica del sistema Acceso y arranque manos libres se ha quedado en el interior del vehículo, no se llevará a cabo el cierre centralizado.

i Si el vehículo se desbloquea pero las puertas o el maletero no se abren con posterioridad, el vehículo se bloqueará automáticamente de nuevo tras unos 30 segundos. Si el vehículo está equipado con alarma, se reactivará automáticamente.

i La función de plegado y desplegado automático de los retrovisores exteriores se ajusta por medio del menú **AI**.
conducción/Vehículo de la pantalla táctil.

! Como medida de seguridad, nunca deje el vehículo, incluso por poco tiempo, sin llevarse la llave electrónica del sistema Acceso y arranque manos libres. Tenga en cuenta el riesgo de robo del vehículo si la llave se encuentra en una de las zonas definidas cuando el vehículo está desbloqueado.

! Para conservar la carga de la batería de la llave electrónica y del vehículo:

- La función de desbloqueo por aproximación (zona **B**) cambia automáticamente a modo en espera tras varios días (una semana, aproximadamente) sin utilizarse. Para desbloquear el vehículo, use el mando a distancia o pulse el tirador de una de las puertas frontales. Las funciones de desbloqueo y bloqueo automáticas se reactivarán la próxima vez que se arranque el vehículo.
- Si se activa el alumbrado de acogida varias veces de forma sucesiva sin que a continuación se arranque el vehículo, se desactivará.
- Todas las funciones "manos libres" cambia a modo en espera ampliado tras 21 días sin

utilizarse. Para restaurar estas funciones, desbloquee el vehículo utilizando el mando a distancia y arranque el motor.

i **Interferencias eléctricas**
Es posible que la llave electrónica no funcione cerca de determinados dispositivos electrónicos como teléfonos (encendidos o en espera), portátiles, campos magnéticos intensos, etc.

i **En caso de bloqueo/superbloqueo desde el exterior**

Cuando el vehículo ha sido bloqueado o superbloqueado desde el exterior, el testigo rojo parpadea y el botón está desactivado.

- ▶ Tras un bloqueo normal, tire de la manecilla interior de una de las puertas para desbloquear el vehículo.
- ▶ Tras un superbloqueo, debe utilizar el mando a distancia, el sistema "Acceso y arranque manos libres" o la llave integrada para desbloquear el vehículo.

Cierre centralizado

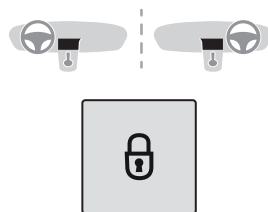

Manual

▶ Pulse este botón para bloquear o desbloquear el vehículo (puertas y maletero) desde el interior del habitáculo. El testigo se enciende para confirmar el cierre centralizado del vehículo.

! Si alguna de las puertas está abierta, no funcionará el cierre centralizado.

Automático (seguridad antirrobo)

Las puertas y el maletero se bloquean automáticamente durante la conducción (velocidad superior a 10 km/h). Para desactivar/reactivar esta función (que está activada por defecto):

- ▶ Pulse el botón hasta que aparezca un mensaje de confirmación.

i **Transporte de objetos largos o voluminosos**

Pulse el mando del cierre centralizado para conducir con el maletero abierto y las puertas bloqueadas. De lo contrario, cada vez que el vehículo supere los 10 km/h, se oirá el sonido las cerraduras rebotando y se mostrará una alerta.

Procedimientos de emergencia

Extravío de las llaves, del mando a distancia o de la llave electrónica

Acuda a un concesionario PEUGEOT con el permiso de circulación del vehículo, su carné de identidad y, si es posible, la etiqueta donde figura el código de las llaves.

El concesionario PEUGEOT podrá obtener tanto el código de la llave como del transpondedor para poder solicitar una nueva llave.

Desbloqueo/bloqueo total del vehículo mediante la llave

Emplee este procedimiento en los siguientes casos:

- Pila del mando a distancia descargada.
- Fallo de funcionamiento del mando a distancia.
- Batería descargada.
- Vehículo en una zona con fuertes interferencias electromagnéticas.

En el primer caso, cambie la pila del mando a distancia.

En el segundo caso, reinicialice el mando a distancia.

Consulte los apartados correspondientes.

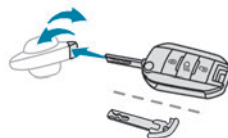

- ▶ Inserte la llave en la cerradura de la puerta.
- ▶ Gire la llave hacia la parte delantera/trasera para desbloquear/bloquear el vehículo.
- ▶ En los 3 segundos siguientes, vuelva a girar la llave hacia la parte trasera del vehículo para superbloquearlo.

i Si el vehículo está equipado con alarma, no se activará al realizar el bloqueo con la llave. Si la alarma está activada, la sirena sonará al abrir la puerta; se apagará al dar el contacto.

El cierre centralizado no funciona

Siga estos procedimientos en los siguientes casos:

- Fallo de funcionamiento del cierre centralizado.
- Batería desconectada o descargada.

! En caso de fallo de funcionamiento del sistema de cierre centralizado, es imprescindible desconectar la batería para asegurarse de ese modo que el vehículo está completamente bloqueado.

Puerta del conductor o puerta delantera izquierda (según versión)

- ▶ Inserte la llave en la cerradura de la puerta.
- ▶ Gire la llave hacia la parte trasera del vehículo para bloquearlo o hacia la parte delantera para desbloquearlo.

Puertas de los pasajeros

Desbloqueo

- ▶ Tire del mando interior de apertura de la puerta.

Bloqueo

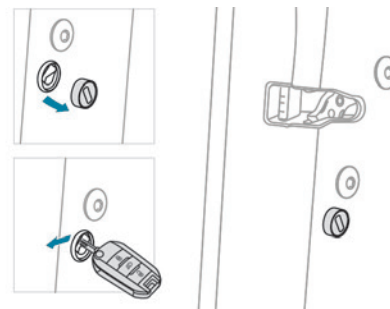

- ▶ Abra las puertas.
- ▶ En las puertas traseras, compruebe que el seguro para niños no está activado. Consulte el apartado correspondiente.
- ▶ **Retire el protector negro** situado en el canto de la puerta con la llave.
- ▶ Inserte la llave en la cerradura sin forzarla, gire el bloqueo hacia el interior de la puerta.

- ▶ Retire la llave y vuelva a colocar el tapón negro.
- ▶ Cierre las puertas y compruebe desde el exterior que el vehículo está bloqueado.

Cambio de la pila



Si la pila está gastada, se enciende el testigo de alerta acompañado de una señal acústica y de la visualización de un mensaje.

Tipo de pila: CR2032/3 voltios.

Sin Acceso y arranque manos libres

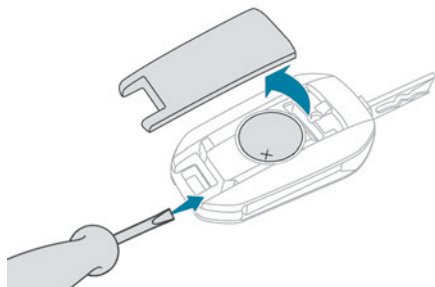

Con Acceso y arranque manos libres

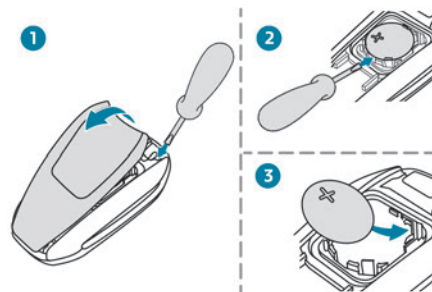

- ▶ Suelte la tapa introduciendo un destornillador pequeño en la ranura y levántela.
 - ▶ Extraiga la pila descargada de su alojamiento.
 - ▶ Coloque la nueva pila respetando la polaridad. Primero insértela en los contactos situados en la esquina y, a continuación, acople la tapa en la unidad.
 - ▶ Reinicialice el mando a distancia.
- Para más información relativa a la **Reinicialización del mando a distancia**, consulte el apartado correspondiente.



No tire a la basura las pilas del mando a distancia: contienen metales nocivos para el medio ambiente. Llévelas a un punto limpio autorizado.



No ingiera la pila.
Peligro de quemaduras químicas

Este producto contiene una pila de botón. En caso de ingerir la pila de botón, puede causar quemaduras internas graves en tan sólo 2 horas y provocar la muerte. Mantenga las pilas nuevas y usadas fuera del alcance de los niños. Si el compartimento de la pila no cierra herméticamente, deje de usar el producto y manténgalo fuera del alcance de los niños. Si cree que la pila se puede haber ingerido o introducido en alguna parte del cuerpo, solicite atención médica de inmediato.



Existe riesgo de explosión en caso de sustituir la pila por otra de un tipo incorrecto.

Reemplácela por una del mismo tipo.



Existe riesgo de explosión o fuga de gas o líquido inflamable.

No la use, almacene ni coloque en entornos expuestos a temperaturas extremadamente altas o a una presión extremadamente baja a causa de una altitud muy elevada.

No intente quemar, triturar ni cortar la pila usada.

Reinicialización del mando a distancia

Después de cambiar la pila o si se produce un fallo de funcionamiento, puede ser necesario reinicializar el mando a distancia.

Sin Acceso y arranque manos libres

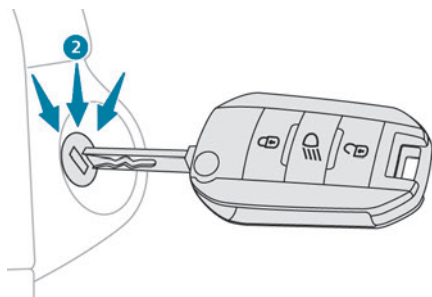

- ▶ Quite el contacto.
 - ▶ Gire la llave a la posición **2 (contacto dado)**.
 - ▶ Pulse inmediatamente el botón del candado cerrado durante unos segundos.
 - ▶ Quite el contacto y retire la llave del interruptor de encendido.
- El mando a distancia volverá entonces a estar completamente operativo.

Con Acceso y arranque manos libres

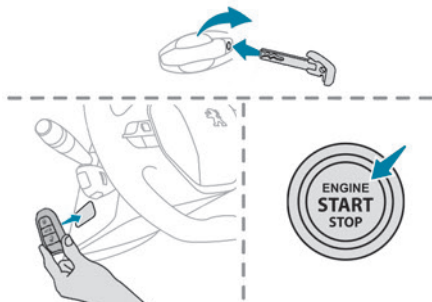

- ▶ Introduzca la llave mecánica (integrada en el mando a distancia) en la cerradura para abrir el vehículo.
- ▶ Sitúe la llave electrónica contra el lector de emergencia situado en la columna de la dirección y manténgala en esa posición hasta que se ponga el contacto.
- ▶ **Con una caja de cambios manual**, ponga la palanca de cambios en punto muerto y pise a fondo el pedal de embrague.
- ▶ **Con una caja de cambios automática o un selector de marchas**, desde el modo **P**, pise el pedal del freno.
- ▶ Dé el contacto pulsando el botón "**START/STOP**".

Si el fallo de funcionamiento persiste después de la reinicialización, póngase en contacto lo antes posible con un concesionario autorizado PEUGEOT o con un taller cualificado.

Puertas

Apertura

Desde el exterior

- ▶ Tras desbloquear el vehículo o una vez que la llave electrónica del sistema "Acceso y arranque manos libres" se encuentre dentro de la zona de reconocimiento, tire del tirador de la puerta.

Desde el interior

- ▶ Tire del mando interior de apertura de una de las puertas. El vehículo se desbloqueará por completo.

- i** Con el desbloqueo selectivo activado:
 - Al abrir la puerta del conductor solo se desbloquea la puerta del conductor (si el vehículo no se ha desbloqueado totalmente previamente).
 - Al abrir una de las puertas de los pasajeros se desbloquea el resto del vehículo.

Cierre



- Si no se cierra la puerta correctamente, se enciende este testigo de alerta, aparece un mensaje si el motor está encendido y se emite una señal audible si el vehículo se está desplazando a más de 10 km/h (6 mph).

Maletero

Apertura

► Después de desbloquear el vehículo o sólo el maletero (según versión), pulse el mando de apertura y levante el portón trasero.

Cierre

► Baje el portón trasero mediante una de las empuñaduras interiores.

! En caso de fallo de funcionamiento o si tiene dificultades para abrir o cerrar el portón trasero, acuda a un concesionario PEUGEOT o a un taller cualificado para proceder a su revisión sin retrasos para evitar que el problema empeore y prevenir cualquier riesgo de desprendimiento del portón que pueda causar lesiones graves.

Mando de emergencia

Para desbloquear mecánicamente el maletero en caso de fallo de funcionamiento de la batería o del cierre centralizado.

Desbloqueo

► Abata los asientos traseros con el fin de poder acceder a la cerradura desde el interior del maletero.

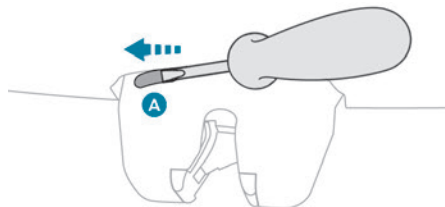

- Introduzca un destornillador pequeño en el orificio **A** de la cerradura para desbloquear el maletero.
- Desplace el cierre hacia la izquierda.

Bloqueo después del cierre

Si el fallo persiste tras volver a cerrar el maletero, este permanecerá bloqueado.

i En caso de fallo de funcionamiento del cierre centralizado, es imperativo desconectar la batería para bloquear el maletero y garantizar de ese modo el bloqueo completo del vehículo.

Alarma

(Según versión)

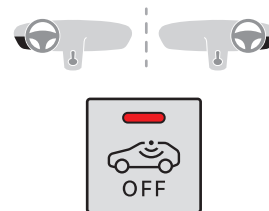

Sistema de protección y disuasión contra el robo del vehículo.

Vigilancia perimétrica exterior

El sistema controla la posible apertura del vehículo.

La alarma se dispara si alguien intenta abrir una puerta, el maletero o el capó, por ejemplo.

Vigilancia volumétrica interior

El sistema controla una posible variación del volumen en el compartimento de los pasajeros. La alarma se dispara si alguien rompe una luna, entra en el compartimento de los pasajeros o se desplaza por el interior del vehículo.

Función de autoprotección

El sistema comprueba si alguno de sus componentes deja de funcionar.

La alarma se dispara en caso de que se desconecten o se dañen la batería, el mando central o los cables de la sirena.

! **Intervención en el sistema de alarma**
 Consulte con un concesionario
 PEUGEOT o taller cualificado.

Bloqueo del vehículo con el sistema de alarma completo

Activación

- ▶ Quite el contacto y salga del vehículo.
- ▶ Bloquee o superbloquee el vehículo con el mando a distancia o pulsando sobre la manecilla de la puerta del conductor.

Cuando el sistema de vigilancia está activado, el testigo rojo del botón parpadea una vez por segundo y los intermitentes se encienden durante aproximadamente 2 segundos. La vigilancia perimétrica exterior se activa a los cinco segundos y la vigilancia volumétrica interior, al cabo de 45 segundos.

i La alarma no se activa cuando el bloqueo se realiza automáticamente a distancia.

! Si no se ha cerrado bien algún acceso (puerta, maletero o capó), el vehículo no se bloquea, pero la vigilancia perimétrica exterior se activa al cabo de 45 segundos, al mismo tiempo que la vigilancia volumétrica interior.

Desactivación



▶ Pulse el botón de desbloqueo del mando a distancia.
o bien

- ▶ Desbloquee el vehículo presionando el tirador de la puerta del conductor.

El sistema de vigilancia se desactiva: el testigo del botón se apaga y las luces de posición y/o las luces diurnas parpadean durante aproximadamente 2 segundos.

i Tras el desbloqueo con el mando a distancia

Si el vehículo se vuelve a bloquear automáticamente (como ocurre si transcurren 30 segundos tras el desbloqueo sin abrir ninguna puerta ni el maletero), el sistema de vigilancia se reactiva automáticamente.

Bloqueo del vehículo sólo con vigilancia perimétrica

Desactive la vigilancia volumétrica interior para evitar que la alarma se active en casos no deseados, como:

- Ventana ligeramente abierta.
- Lavado del vehículo.
- Cambio de una rueda.
- Remolcado del vehículo.
- Transporte marítimo.

Desactivación de la vigilancia perimétrica interior

▶ Quite el contacto y, en los siguientes 10 segundos, pulse el botón de alarma hasta que el testigo se encienda de manera fija.

- ▶ Salga del vehículo.

▶ Inmediatamente, bloquee el vehículo con el mando a distancia o con el sistema "Acceso y arranque manos libres".

Si solo se ha activado la vigilancia perimétrica exterior, el testigo de color rojo del botón parpadeará cada segundo.

Para que tenga efecto, la desactivación debe realizarse mientras el contacto esté quitado.

Reactivación de la vigilancia perimétrica interior

▶ Desactive la vigilancia perimétrica exterior mediante el desbloqueo del vehículo con el mando a distancia o el sistema "Acceso y arranque manos libres".

El testigo del botón se apaga.

▶ Reactive el sistema completo de alarma mediante el bloqueo del vehículo con el mando a distancia o presionando la manija de la puerta del conductor.

El testigo rojo del botón vuelve a parpadear cada segundo.

Disparo de la alarma

Consiste en la activación del sonido de la sirena y el parpadeo de los intermitentes durante 30 segundos.

Según el país de comercialización, ciertas funciones de vigilancia permanecen activas hasta que la alarma se haya disparado once veces consecutivas.

Al desbloquear el vehículo con el mando a distancia o con el sistema de Acceso y arranque manos libres, el parpadeo rápido del testigo rojo del botón informa al conductor de que la alarma se ha disparado durante su ausencia. Al dar el contacto, el parpadeo se interrumpe inmediatamente.

Avería del mando a distancia

Para desactivar las funciones de vigilancia:

- ▶ Desbloquee el vehículo con la llave en la cerradura de la puerta del conductor.
- ▶ Abra la puerta; la alarma se disparará.
- ▶ Dé el contacto y se detendrá la alarma. El testigo del botón se apaga.

Bloqueo del vehículo sin activar la alarma

- ▶ Bloquee o superbloquee el vehículo con la llave (integrada en el mando a distancia) en la cerradura de la puerta del conductor.

Fallo de funcionamiento

Al dar el contacto, si el testigo rojo del botón se enciende de forma fija, significa que existe un fallo de funcionamiento del sistema.

Acuda a un concesionario PEUGEOT o taller cualificado para proceder a su revisión.

Activación automática

(Según versión)

El sistema se activa automáticamente 2 minutos después de cerrar la última puerta o el maletero.

- ▶ Para evitar que se active la alarma al entrar en el vehículo, pulse previamente el botón de desbloqueo del mando a distancia o desbloquee el vehículo con el sistema "Acceso y arranque manos libres".

Elevalunas eléctricos

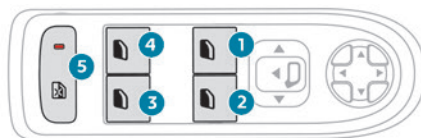

1. Delantero izquierdo
2. Delantero derecho
3. Trasero derecho
4. Trasero izquierdo
5. Seguro eléctrico para niños (según versión)

Para más información sobre el **seguro eléctrico para niños**, consulte el apartado correspondiente.

Funcionamiento manual

- ▶ Pulse el mando para abrir la ventanilla o tire de él para cerrarla, sin rebasar el punto de resistencia; la ventanilla se detendrá al soltar el mando.

Funcionamiento automático

- ▶ Para abrir o cerrar la ventanilla, pulse o tire del interruptor venciendo su punto de resistencia: la ventanilla se abre o cierra totalmente al soltar el interruptor. Si se vuelve a accionar el mando, se interrumpe el movimiento de la ventanilla.

i Los mandos de los elevalunas se mantienen operativos durante unos 45 segundos después de quitar el contacto o de cerrar el vehículo. Transcurrido ese tiempo los mandos se desactivan. Pare reactivarlos, ponga el contacto o abra el vehículo.

Antipinzamiento

Si la ventanilla encuentra un obstáculo mientras sube se detiene y baja parcialmente de forma inmediata.

Reinicialización de los elevallunas eléctricos

Tras volver a conectar la batería o en el caso de un desplazamiento anormal de la ventanilla, debe reinicializarse la función antipinzamiento

La función antipinzamiento está desactivada durante la siguiente secuencia de funcionamiento.

En cada ventanilla:

- ▶ Baje completamente la ventanilla y luego súbala; esta subirá unos centímetros con cada pulsación. Repita la operación hasta el cierre completo de la ventanilla.
- ▶ Siga tirando del mando durante al menos un segundo después de que la ventanilla esté cerrada.

! Si un elevallunas eléctrico encuentra un obstáculo durante la operación, se debe invertir el movimiento de la ventanilla. Para hacerlo, pulse el mando pertinente.

Cuando el conductor accione los mandos del elevallunas eléctrico de los pasajeros, debe asegurarse de que nada impida que la ventanilla se cierre correctamente.

Es importante asegurarse que los pasajeros utilizan correctamente los elevallunas.

Preste especial atención a los niños cuando accione las ventanillas.

Tenga en cuenta los pasajeros y otras personas presentes al cerrar las ventanillas remotamente mediante la llave electrónica.

No saque la cabeza o los brazos por las ventanillas abiertas con el vehículo circulando, ya que existe el riesgo de sufrir lesiones graves.

Techo solar

El techo solar consiste en un panel de cristal móvil que se desliza por encima del techo y de una persiana que se puede abrir de forma independiente. Cuando se abre el techo solar, la persiana de ocultación se abre automáticamente.

- ▶ Para accionar el techo solar panorámico, utilice el botón en la consola del techo.

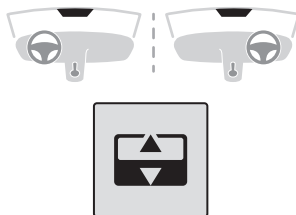

El techo solar se pueden accionar con el contacto puesto (si la batería tiene suficiente carga), con el motor en marcha, en el modo STOP del Stop & Start y hasta 45 segundos después de haber quitado el contacto o bloqueado el vehículo.

Precauciones

! No saque la cabeza o los brazos por el techo solar con el vehículo circulando ya que existe el riesgo de sufrir lesiones graves.

! Compruebe que el equipaje y los accesorios transportados en las barras de techo no impidan el desplazamiento del techo solar.

No aplique cargas pesadas sobre el panel de cristal móvil del techo corredizo.

! Si el techo solar está mojado, tras una lluvia o lavado del vehículo, espere a que se seque completamente antes de accionarlo. No accione el techo corredizo si está cubierto de nieve o hielo, ya que podría resultar dañado.

Para retirar la nieve o el hielo del techo corredizo, utilice solo rascadores de plástico.

! Compruebe con regularidad el estado de las juntas del techo solar (por ejemplo, presencia de polvo, hojas secas...). Si utiliza una estación de lavado, compruebe de antemano que el techo esté cerrado correctamente y no acerque la manguera de alta presión a menos de 30 centímetros de las juntas.

! No salga del vehículo dejando el techo corredizo abierto.

Funcionamiento

Cuando se abre por completo el techo corredizo, el panel de cristal móvil se desplaza hasta la posición de apertura parcial, y luego se desliza por encima del techo. Todas las posiciones intermedias están permitidas.

! Antes de accionar el botón de mando del techo, asegúrese de que nada ni nadie impida el desplazamiento.

Preste especial atención a los niños cuando accionen el techo solar.

En caso de pinzamiento de algún objeto al accionar el techo solar, invierta el desplazamiento del mismo y pulse el botón de mando en cuestión.

La persona al volante debe asegurarse de que los pasajeros utilicen correctamente el techo solar.

Cualquier intervención manual en la posición del techo solar puede alterar el dispositivo antipinzamiento. Lleve a cabo una reinicialización.

Sistema antipinzamiento

Si el techo encuentra un obstáculo durante una maniobra de cierre, el movimiento se invierte automáticamente.

El sistema antipinzamiento del techo corredizo está diseñado para ser eficaz hasta los 120 km/h.

Apertura/cierre del techo solar

- ▶ Para abrir el techo solar, utilice la parte del botón situada hacia la parte trasera.
- ▶ Para cerrar el techo solar, utilice la parte del botón situada hacia la parte delantera.

Accionamiento del botón

- ▶ Pulsando el botón más allá del punto de resistencia, el techo se abre o se cierra por completo.
- ▶ Pulsando de nuevo el botón se detiene el desplazamiento en curso.
- ▶ Manteniendo pulsado el botón sin rebasar el punto de resistencia, el desplazamiento del cristal se detiene al soltar el botón.
- ▶ Cuando el techo solar está cerrado, al pulsar una vez sin sobrepasar el punto de resistencia se desplaza a la posición parcialmente abierta.
- ▶ Con el techo solar parcialmente abierto, pulsando una vez la parte frontal del botón, sin sobrepasar el punto de resistencia, se cierra totalmente.

i El techo solar y las ventanas se pueden cerrar manteniendo pulsado el mando de bloqueo de puertas. La maniobra se detendrá al soltar el control de bloqueo.

Apertura/cierre de la persiana

- ▶ Para abrir la persiana, tire de su tirador hacia atrás hasta la posición deseada.
- ▶ Para cerrar la persiana, empuje de su tirador hacia delante hasta la posición deseada.

Reinicialización

La reinicialización es necesaria tras volver a conectar la batería o si el techo solar presenta una anomalía o se desplaza irregularmente.

- ▶ Compruebe que no hay nada que impida el desplazamiento del techo solar y que las juntas están limpias.



- ▶ Con el contacto dado, cierre el techo solar completamente.

- ▶ Mantenga pulsada la parte frontal del botón hasta que el techo solar se desplace ligeramente, manténgalo pulsado durante 1 segundo más y, a continuación, suéltelo.
- ▶ Espere 2 segundos y, a continuación, mantenga pulsada la parte frontal del botón de nuevo. El techo solar volverá a abrirse y a cerrarse. Una vez se vuelva a cerrar completamente, mantenga pulsado el botón durante 2 segundos más y suéltelo.

PEUGEOT i-Cockpit

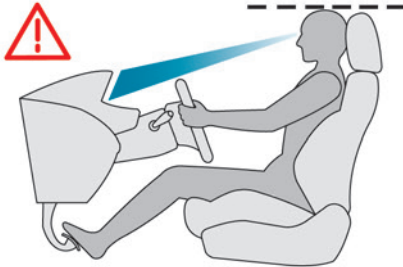

Antes de iniciar la marcha y para aprovechar la ergonomía del puesto de conducción PEUGEOT i-Cockpit, realice los siguientes ajustes en el orden indicado:

- altura del reposacabezas.
- inclinación del respaldo.
- altura del cojín del asiento.
- posición longitudinal del asiento.
- extensión del volante y, a continuación, altura
- los retrovisores exteriores e interior.

i Una vez realizados estos ajustes, compruebe que el cuadro de instrumentos "head-up" se puede ver correctamente sobre el volante de menor diámetro.

! Antes de desplazar el asiento hacia atrás, compruebe que nada ni nadie impida el movimiento del asiento. Existe riesgo de pinzamiento debido a la presencia de pasajeros en la parte trasera o de bloqueo del asiento debido a la presencia de objetos voluminosos situados en el suelo detrás del asiento.

Asientos delanteros

Reposacabezas delanteros

Ajuste de la altura

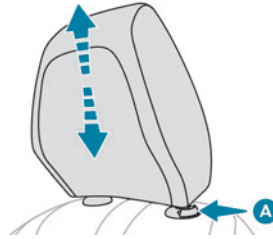

Hacia arriba:

► Tire hacia arriba del reposacabezas hasta la posición deseada. Sentirá que el reposacabezas se encaja en la posición.

Hacia abajo:

► Apriete la pestaña **A** para bajar el reposacabezas.

i Para un ajuste correcto del reposacabezas, el borde superior debe estar al mismo nivel que la parte superior de la cabeza del ocupante.

Desmontaje de un reposacabezas

- Levante el reposacabezas al máximo.
- Presione la pestaña **A** para liberar el reposacabezas y levántelo completamente.
- Guarde el reposacabezas de forma segura.

Montaje de un reposacabezas

- Introduzca las varillas del reposacabezas en las guías del respaldo correspondiente.
- Empuje el reposacabezas totalmente hacia abajo.
- Presione la pestaña **A** para liberar el reposacabezas y empujelo hacia abajo.
- Proceda al ajuste de la altura del reposacabezas.

! No circule nunca con los reposacabezas desmontados; deben estar montados en su sitio y regulados en función del ocupante del asiento.

Asientos con ajuste manual

Ajuste longitudinal

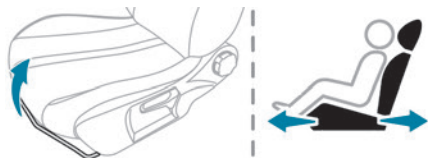

- ▶ Levante la barra de mando y deslice el asiento hacia adelante o hacia atrás.
- ▶ Suelte la barra de mandos para bloquear la posición del asiento en una de las muescas.

Inclinación del respaldo

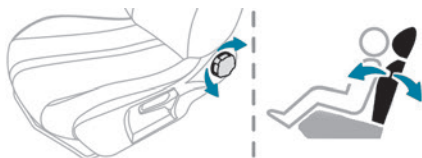

- ▶ Gire la ruedecilla para obtener el ángulo deseado.

Altura

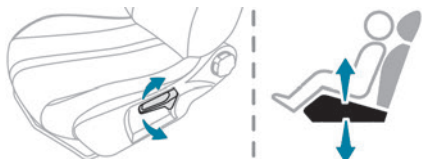

- ▶ Tire del mando hacia arriba para subir o empujelo hacia abajo para bajar, hasta obtener la posición deseada.

Asientos con ajuste eléctrico

Ajuste longitudinal

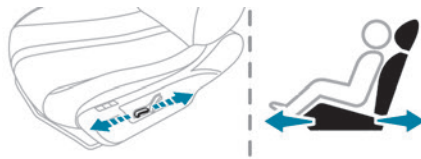

- ▶ Empuje el mando hacia delante o hacia atrás para deslizar el asiento.

Inclinación del respaldo

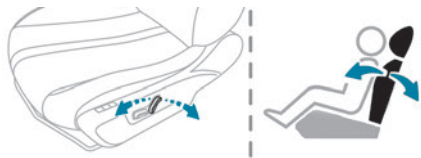

- ▶ Incline el mando hacia delante o hacia atrás.

Altura e inclinación del cojín del asiento

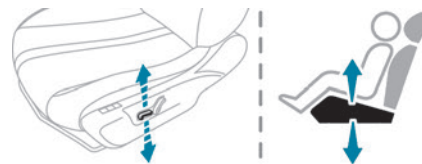

- ▶ Incline la parte trasera del mando hacia arriba o hacia abajo para obtener la altura e inclinación deseadas.

Ajuste lumbar eléctrico

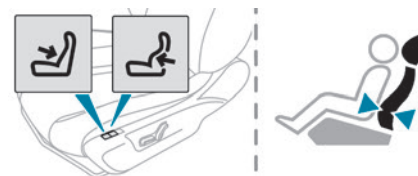

- ▶ Pulse el mando + o - para obtener el apoyo lumbar deseado.

Función masaje

(Asiento del conductor solamente)



Esta función, que solo funciona con el motor en marcha o en modo STOP del sistema Stop & Start, realiza un masaje lumbar.

Activación/desactivación



- ▶ Pulse esta tecla para activar/desactivar la función.

Al activarse se enciende el piloto. La función masaje se activa durante una hora.

Durante ese tiempo, se realiza un masaje en 6 ciclos de 10 minutos cada uno (6 minutos de masaje seguidos de 4 minutos de pausa).

Al cabo de una hora, la función se desactiva y el piloto se apaga.

Asientos térmicos



La función se activa sólo con el motor en marcha y con una temperatura exterior inferior a 20 °C.

- ▶ Pulse el botón correspondiente al asiento.
- ▶ Con cada pulsación, el nivel de calefacción se modifica; el número de testigos correspondiente se enciende.
- ▶ Para apagar el calefactado, pulse el botón hasta que todos los testigos se apaguen.

El estado del sistema se guarda al quitar el contacto.



No utilice la función cuando el asiento no esté ocupado.

Reduzca lo antes posible la intensidad del calefactado.

Cuando el asiento y el habitáculo han alcanzado una temperatura conveniente, apague esta función: una reducción del consumo eléctrico también disminuye el consumo de energía.



Se desaconseja un uso prolongado de los asientos térmicos para las personas con piel sensible.

Existe el riesgo de sufrir quemaduras en el caso de las personas cuya percepción del calor esté alterada (por ejemplo, enfermedad, medicación...).

Para mantener la esterilla térmica intacta y evitar un cortocircuito:

- No coloque objetos pesados o afilados sobre el asiento.
- No se suba de rodillas ni de pie al asiento.
- No derrame líquidos en el asiento.
- No utilice nunca la función de calefacción si el asiento está húmedo.

Reglaje del volante

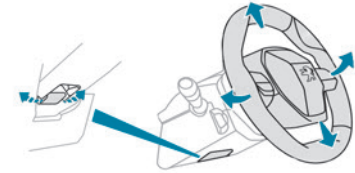

- ▶ Con el vehículo parado, tire del mando para liberar el volante.
- ▶ Regule la altura y la profundidad para adaptarlo a su posición de conducción.
- ▶ Presione el mando para bloquear el volante.



Por razones de seguridad, estos ajustes sólo deben realizarse con el vehículo parado.

Retrovisores

Retrovisores exteriores



Por motivos de seguridad, los retrovisores deben ajustarse para reducir los "ángulos muertos".

Los objetos que se ven por el retrovisor están en realidad más cerca de lo que parecen. Tenga esto en cuenta para calcular correctamente la distancia con respecto a los vehículos que se acerquen por detrás.

Ajuste

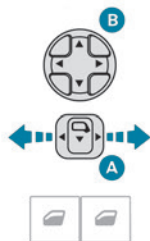

- ▶ Mueva el mando **A** hacia la derecha o hacia la izquierda para seleccionar el retrovisor correspondiente.
- ▶ Mueva el mando **B** en cualquiera de las cuatro direcciones para realizar el ajuste.
- ▶ Vuelva a colocar el mando **A** en su posición central.

Plegado manual

Los retrovisores pueden plegarse manualmente (obstrucción en el estacionamiento, garaje estrecho, etc.).

- ▶ Lleve el retrovisor hacia el vehículo.

Plegado eléctrico

Según equipamiento, los retrovisores exteriores se pliegan de forma eléctrica.



- ▶ Desde el interior, con el contacto puesto, coloque el mando **A** en posición central.
- ▶ Tire del mando **A** hacia atrás.

- ▶ Bloquee el vehículo desde el exterior.

i Si los retrovisores se han plegado con el mando **A**, no se desplegarán al desbloquear el vehículo.

Despliegue eléctrico

- ▶ Desde el exterior: desbloquee el vehículo.
- ▶ Desde el interior: con el contacto dado, coloque el mando **A** en la posición central y, a continuación, tire de él hacia atrás.

i La función de plegado y desplegado automático de los retrovisores exteriores se configura mediante el menú **conducción / Vehículo** de la pantalla táctil.

Desempañado y desescarchado



El desempañado y desescarchado de los retrovisores exteriores funcionan con el desempañado y desescarchado de la luneta trasera.

Para obtener más información sobre el

Desempañado y desescarchado de la luneta trasera, consulte el apartado correspondiente.

Retrovisor interior

Cuenta con un dispositivo antideslumbramiento que oscurece el espejo del retrovisor y reduce las molestias del conductor causadas por el sol, el alumbrado de los otros vehículos, etc.

Modelo manual

Posición día/noche

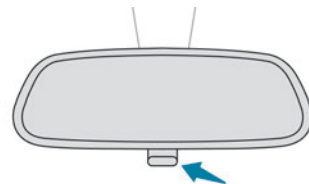

- ▶ Tire de la palanca para pasar a la posición antideslumbramiento "noche".
- ▶ Empuje la palanca para pasar a la posición normal "día".

Ajuste

- ▶ Ajuste el retrovisor a la posición normal "día".

Modelos "electrocrómicos" automáticos

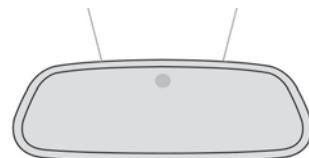

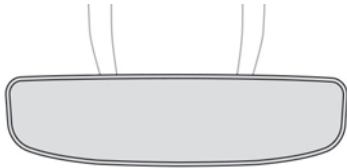

El sistema electrocrómico emplea un sensor que detecta el nivel de luminosidad exterior y la procedente de la parte trasera del vehículo, con el fin de conmutar automática y gradualmente entre el uso diurno y nocturno.

i Para garantizar una visibilidad óptima durante las maniobras, el retrovisor se aclara automáticamente al engranar la marcha atrás. El sistema se desactiva si la carga del maletero excede la altura del cubre-equipaje o si encima de éste se han colocado objetos.

Banqueta trasera

Banqueta con cojines de asiento fijos y respaldos abatibles en dos partes (2/3 - 1/3) para adaptar el espacio de carga del maletero.

Reposacabezas traseros

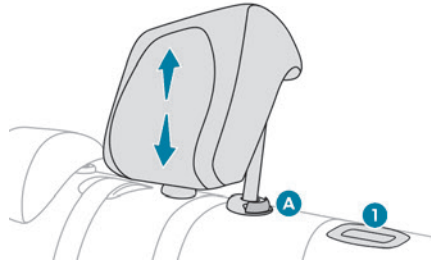

Cuentan con dos posiciones:

- Una **posición alta**, de utilización:
 - ▶ Levante el reposacabezas al máximo.
- Una **posición baja**, de almacenamiento, cuando los asientos no se utilizan:
 - ▶ Presione la pestaña **A** para liberar el reposacabezas y empújelo hacia abajo.

Los reposacabezas traseros pueden desmontarse.

Desmontaje de un reposacabezas

- ▶ Desbloquee el respaldo con el mando **1**.
- ▶ Incline el respaldo ligeramente hacia delante.
- ▶ Levante el reposacabezas al máximo.
- ▶ Presione la pestaña **A** para liberar el reposacabezas y retírelo completamente.

Montaje de un reposacabezas

- ▶ Inserte las varillas del reposacabezas en las guías del respaldo correspondiente.
- ▶ Empuje el reposacabezas totalmente hacia abajo.

- ▶ Presione la pestaña **A** para liberar el reposacabezas y empújelo hacia abajo.

! Nunca circule con los reposacabezas desmontados si viajan pasajeros en los asientos traseros. Los reposacabezas deben estar montados y en posición alta. El reposacabezas del asiento central no puede instalarse en un asiento lateral, y a la inversa.

Abatimiento de los respaldos

! Los respaldos sólo se deben regular con el vehículo detenido.

En primer lugar:

- ▶ Baje los reposacabezas.
- ▶ Si es necesario, desplace hacia delante los asientos delanteros.
- ▶ Compruebe que nada ni nadie pueda interferir en el abatimiento de los respaldos (por ejemplo, ropa, equipaje...).
- ▶ Compruebe que los cinturones de seguridad no están enganchados en las hebillas. De ser así, libérelos para poder mover el respaldo.



- ▶ Presione la empuñadura 1 para desbloquear el respaldo.
- ▶ Acompañe el respaldo 2 hasta la horizontal.

i El indicador rojo de la empuñadura de desbloqueo es visible al liberar el respaldo.

Reposicionamiento de los respaldos

! Compruebe previamente que los cinturones de seguridad laterales estén correctamente colocados verticalmente planos junto a las anillas de bloqueo de los respaldos.

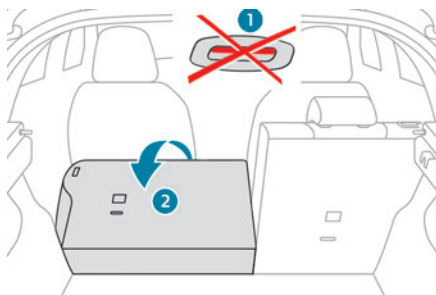

- ▶ Enderece el respaldo 2 y empújelo firmemente para activar su sistema de bloqueo.
- ▶ Verifique que el testigo rojo de la empuñadura 1 de desbloqueo no quede visible.
- ▶ Compruebe que los cinturones de seguridad laterales no se han quedado pinzados durante la operación.

! Tenga en cuenta que un respaldo bloqueado incorrectamente compromete la seguridad de los pasajeros en caso de frenado brusco o accidente. El contenido del maletero puede salir proyectado hacia la parte delantera del vehículo y podría causar heridas graves.

Calefacción y ventilación

Entrada de aire

El aire que circula en el habitáculo está filtrado y proviene o bien del exterior a través de la rejilla

situada en la base del parabrisas, o bien del interior gracias al modo de recirculación de aire.

Mandos

Según versión, se puede acceder a los mandos desde la pantalla táctil **Climatización** o bien se encuentran agrupados en el panel de la consola central.

Distribución de aire

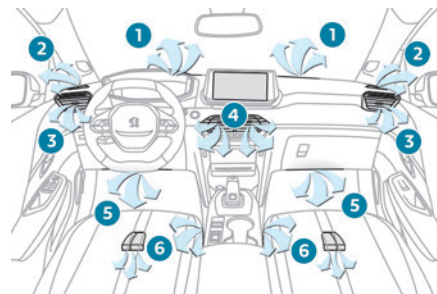

1. Toberas de desempañado y desescarchado del parabrisas
2. Toberas de desempañado y desescarchado de las ventanillas laterales delanteras
3. Toberas laterales que se pueden ajustar y cerrar
4. Toberas centrales que se pueden ajustar y cerrar
5. Salidas de aire hacia los espacios delanteros para los pies
6. Salidas de aire hacia los espacios traseros para los pies (según la versión)

Recomendación

Uso del sistema de ventilación y aire acondicionado

- ▶ Para asegurarse de que la distribución del aire sea homogénea, no obstruya las rejillas de entrada de aire exterior situadas en la base del parabrisas, los difusores, las toberas, las salidas de aire ni el extractor de aire situado en el maletero.
 - ▶ No cubra el sensor solar, situado en el salpicadero, ya que este sensor interviene en la regulación del sistema de aire acondicionado automático.
 - ▶ Ponga en funcionamiento el sistema de aire acondicionado durante un mínimo de 5 a 10 minutos, una o dos veces al mes, para mantenerlo en buen estado de funcionamiento.
 - ▶ Si el sistema no produce aire frío, apáguelo y consulte con un concesionario PEUGEOT o taller cualificado.
- En caso de remolcar una carga pesada en una pendiente pronunciada y con temperaturas elevadas, la desconexión del aire acondicionado aumenta la potencia disponible del motor y, por tanto, favorece la capacidad de remolcado.

 Evite circular durante mucho tiempo con la ventilación apagada o con un funcionamiento prolongado de la recirculación

del aire interior. Existe el riesgo de vaho o de deteriorar la calidad del aire.



Si la temperatura interior es muy alta después de que el vehículo haya permanecido durante mucho tiempo al sol, airee el habitáculo durante unos instantes. Coloque el mando de caudal de aire a un nivel suficiente para garantizar la renovación del aire del habitáculo.

 El agua de la condensación generada por el aire acondicionado se descarga por debajo del vehículo. Este hecho es completamente normal.

Mantenimiento del sistema de ventilación y aire acondicionado

- ▶ Asegúrese de que el filtro del habitáculo esté en buen estado y haga sustituir periódicamente los elementos filtrantes. Se recomienda el uso de un filtro del habitáculo compuesto. Su aditivo activo específico ayuda a proteger frente a gases contaminantes y malos olores.
- ▶ Para asegurarse el correcto funcionamiento del sistema de aire acondicionado, realice las revisiones según las recomendaciones del plan de mantenimiento del fabricante.

Stop & Start

Los sistemas de calefacción y aire acondicionado sólo funcionan con el motor en marcha. Desactive temporalmente el sistema Stop & Start para mantener una temperatura agradable en el habitáculo. Para obtener más información sobre el sistema **Stop & Start**, consulte el apartado correspondiente.

Modo de conducción ECO

Si se selecciona este modo se reduce el consumo de energía eléctrica al restringir el rendimiento de los sistemas de calefacción y aire acondicionado pero no los desactiva.

Aire acondicionado manual



Pulse el botón **Climatización** para visualizar la página de mandos del sistema.

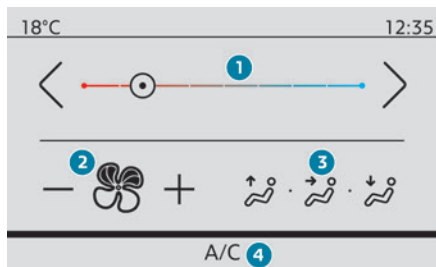

1. Regulación de la temperatura
2. Regulación del caudal de aire
3. Regulación de la distribución de aire
4. Marcha/parada del aire acondicionado

Ajuste de la temperatura

► Pulse uno de estos botones **1** (- o +) para ajustar la temperatura.

Regulación del caudal de aire

► Pulse una de las teclas **2** (- o +) o gire el mando **2** para disminuir o aumentar la velocidad del ventilador.

Reduciendo el caudal al mínimo, se detiene la ventilación.

Ajuste de la distribución de aire

► Pulse los botones **3** para ajustar la distribución del caudal de aire dentro del habitáculo.



Parabrisas y lunas laterales

Aireadores central y laterales

Espacios para los pies

El botón iluminado indica que el aire se está soplando en la dirección especificada.

Es posible activar los siguientes botones al mismo tiempo:

- Toberas centrales y laterales, y espacios para los pies
- Parabrisas y lunas laterales, y espacios para los pies

Encendido/apagado del aire acondicionado

El sistema de aire acondicionado se ha diseñado para que funcione eficazmente en todas las estaciones del año, con las ventanas cerradas.

Se utiliza para:

- En verano, disminuir la temperatura.
- En invierno, con una temperatura superior a 3 °C, aumentar la eficacia del desempañado.

► Pulse el botón **4** para activar/desactivar el sistema de aire acondicionado.

i El aire acondicionado no funciona cuando el caudal de aire está desactivado.

Para obtener aire frío más rápidamente, active la recirculación de aire interior durante un breve período de tiempo. A continuación, abra de nuevo la entrada de aire exterior. Apagar el aire acondicionado puede generar molestias (humedad o vaho).

Aire acondicionado automático

El sistema controla automáticamente la activación del sistema de aire acondicionado mediante la regulación de la temperatura, del caudal de aire y de la distribución de aire dentro del habitáculo.

El sistema de aire acondicionado funciona con el motor en marcha, pero es posible acceder a la ventilación y a sus mandos con el contacto dado.



Pulse el botón **Climatización** del menú para acceder a los mandos del sistema.

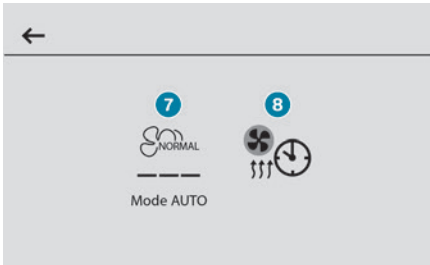

1. Regulación de la temperatura
2. Regulación del caudal de aire
3. Regulación de la distribución de aire
4. Encendido/apagado del aire acondicionado
5. Encendido/apagado del programa automático de confort
6. Acceso a la página secundaria
7. Ajustes del programa automático de confort (Min/Normal/Max)
8. Preacondicionamiento térmico (eléctrico)

Regulación de la temperatura

► Pulse una de las teclas 1 para aumentar (rojo) o disminuir (azul) el valor. El valor indicado corresponde a un nivel de confort y no a una temperatura específica.

Ajuste del caudal de aire

► Pulse uno de los botones 2 (- o +) para aumentar o disminuir el caudal de aire. El símbolo de caudal de aire (un ventilador) se rellena según la solicitud. Cuando el caudal de aire se reduce al mínimo, se detiene la ventilación. "OFF" se indica al lado del ventilador.

Ajuste de la distribución de aire

► Pulse los botones 3 para ajustar la distribución del caudal de aire dentro del habitáculo.



- Parabrisas y lunas laterales
- Aireadores central y laterales
- Espacios para los pies

El botón iluminado indica que el aire se está soplando en la dirección especificada. Es posible activar los siguientes botones al mismo tiempo:

- Toberas centrales y laterales, y espacios para los pies
- Parabrisas y lunas laterales, y espacios para los pies

Encendido/apagado del aire acondicionado

El sistema de aire acondicionado se ha diseñado para que funcione eficazmente en todas las estaciones del año, con las ventanas cerradas. Se utiliza para:

- En verano, disminuir la temperatura.
- En invierno, con una temperatura superior a 3 °C, aumentar la eficacia del desempañado.

► Pulse el botón 4 para activar/desactivar el sistema de aire acondicionado.

i El aire acondicionado no funciona cuando el caudal de aire está desactivado.

Para obtener aire frío más rápidamente, active la recirculación de aire interior durante un breve período de tiempo. A continuación, abra de nuevo la entrada de aire exterior. Apagar el aire acondicionado puede generar molestias (humedad o vaho).

Programa automático de confort

Este modo automático garantiza la gestión óptima de la temperatura del habitáculo, del

caudal de aire y de la distribución de aire, en función del nivel de confort seleccionado.

► Pulse el botón **5** para activar o desactivar el modo automático del sistema de aire acondicionado.

El testigo del botón se ilumina cuando el sistema de aire acondicionado está funcionando automáticamente.

Puede ajustar la intensidad del programa automático de confort mediante el botón "**OPCIONES**" para seleccionar uno de los ajustes disponibles:

- "**Soft**": proporciona un funcionamiento suave y silencioso gracias a la limitación del caudal de aire.
- "**Normal**": ofrece el mejor equilibrio posible entre confort térmico y funcionamiento silencioso (ajuste por defecto).
- "**Fast**": proporciona un caudal de aire potente y eficaz.

Para modificar el ajuste actual (indicado mediante el testigo correspondiente), pulse el botón **7** repetidamente hasta que se muestre el ajuste deseado.

Para garantizar el confort de los pasajeros de los asientos traseros, utilice los ajustes "**Normal**" y "**Fast**".

Este ajuste está asociado al modo automático solamente. No obstante, al desactivar el modo **AUTO**, el testigo que indica el último ajuste que se ha seleccionado permanece encendido.

La modificación del ajuste no reactiva el modo **AUTO**, en caso de que estuviera desactivado.

i Cuando la temperatura es baja y el motor está frío, el caudal de aire aumenta progresivamente hasta alcanzar el ajuste de confort, para limitar la difusión de aire frío en el habitáculo.

Al entrar en el vehículo, si la temperatura en el habitáculo es mucho más fría o más caliente que el ajuste de confort seleccionado, no es necesario modificar el valor indicado para alcanzar más rápidamente el nivel de confort deseado. El sistema corrige automáticamente la diferencia de temperatura lo más rápidamente posible.

Recirculación de aire interior

La entrada de aire exterior permite evitar la formación de vaho en el parabrisas y las lunas laterales.

La recirculación del aire interior aísla el habitáculo de los olores y humos del exterior y permite alcanzar más rápidamente la temperatura deseada en el habitáculo.



► Pulse este botón para activar/desactivar la función (confirmada por la iluminación/el apagado del testigo).

i Esta función se activa automáticamente cuando se introduce la marcha atrás.

Aire acondicionado máximo

Esta función ajusta automáticamente la temperatura con el valor mínimo posible, la distribución del aire hacia los aireadores central y laterales, el caudal del aire con el valor máximo y, si es necesario, activa la recirculación de aire interior.



► Pulse este botón para activar/desactivar la función (confirmada por la iluminación/el apagado del testigo).

Una vez que la función está desactivada, el sistema regresa a la configuración anterior.

Apagado del sistema de confort térmico



► Pulse este botón.

Su testigo se enciende y todos los demás testigos del sistema se apagan.

Esta acción desactiva todas las funciones del sistema de aire acondicionado.

Ya no se regula la temperatura. Se continuará percibiendo un ligero caudal de aire debido al desplazamiento del vehículo.

Desempañado y desescarchado delantero

Programa de visibilidad automático

Este modo permite que el parabrisas y las lunas laterales se desempañen o desescarchen lo más rápidamente posible.



► Pulse este botón para activar/desactivar el modo (confirmado por la iluminación/el apagado del testigo).

El programa gestiona automáticamente el aire acondicionado (según la versión), el caudal de aire y la entrada de aire, y distribuye la ventilación de manera óptima hacia el parabrisas y las lunas laterales.

Se puede cambiar manualmente el caudal de aire sin desactivar el programa de visibilidad automático.



Con Stop & Start, cuando el desempañado está activo, el modo STOP no está disponible.



En condiciones invernales, retire toda la nieve o hielo en parabrisas junto a la cámara antes de iniciar la marcha. En caso contrario, puede verse afectado el funcionamiento del equipamiento que utiliza la cámara.

Parabrisas térmico

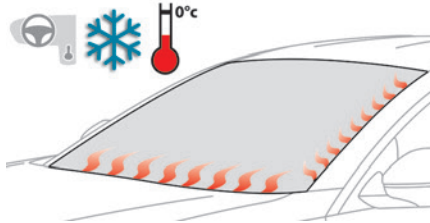

En condiciones de bajas temperaturas, este sistema calienta la base del parabrisas, así como la zona situada a lo largo del montante de marco del parabrisas izquierdo.

Sin modificar los ajustes del sistema de aire acondicionado, permite despegar con mayor rapidez las escobillas de los limpiaparabrisas cuando se quedan pegadas por el hielo y evitar la acumulación de nieve como consecuencia del funcionamiento de los limpiaparabrisas.

Encendido/apagado



► Con el motor en marcha, pulse este botón para activar o desactivar la función (confirmada por un testigo). La función se activa cuando la temperatura exterior baja de 0°C. Se desactiva automáticamente al apagar el motor.

Desempañado / desescarchado de la luneta trasera

El desempañado y desescarchado sólo funciona con el motor en marcha.

Según versión, también desempaña y desescarcha los retrovisores exteriores.



► Pulse este botón para activar o desactivar la función (confirmación mediante el encendido o apagado del testigo).

El desempañado y desescarchado se desactiva automáticamente para evitar un consumo de corriente excesivo.



Apague el desempañado y desescarchado cuando ya no sea necesario: una reducción del consumo eléctrico también disminuye el consumo de energía.

Pre-acondicionamiento térmico (Eléctrico)

Esta función permite programar la temperatura del habitáculo para que alcance una temperatura predefinida y no modificable de unos 21°C antes de entrar en el vehículo, en los días y las horas que elija.

La función está disponible cuando el vehículo está conectado o desconectado.

Programación

Con **PEUGEOT Connect Radio** o **PEUGEOT Connect Nav**

(Según país de comercialización)



La programación puede hacerse con un teléfono móvil mediante la aplicación

MYPEUGEOT APP.

Para obtener más información sobre las **Funciones remotas**, consulte el apartado correspondiente.

Con sistema **PEUGEOT Connect Nav**

En el menú **Climatización > OPCIONES:**



Seleccione **Programación CLIM.**

- ▶ Pulse **+** para añadir una programación.
 - ▶ Seleccione la hora de entrada al vehículo y los días deseados. Pulse **OK**.
 - ▶ Pulse **ON** para activar esta programación.
- La secuencia de preacondicionamiento térmico comienza unos 45 minutos antes de la hora

programada si el vehículo está conectado (20 minutos antes si no lo está) y continúa durante 10 minutos después.

i Puede establecer varias programaciones.

Cada una de ellas se guarda en el sistema. Para optimizar la autonomía, recomendamos iniciar una programación mientras el vehículo está conectado.

i El sonido de ventilador que tiene lugar durante el preacondicionamiento térmico es totalmente normal.

Condiciones de funcionamiento

- La función sólo se puede activar con el **contacto quitado** y el **vehículo bloqueado**.
- Cuando el vehículo no está conectado, la función sólo se activa si el nivel de carga de la batería es superior al 50 %.
- Cuando el vehículo no está conectado y se activa una programación recurrente (por ejemplo, de lunes a viernes), si se realizan dos secuencias de preacondicionamiento térmico sin utilizar el vehículo, la programación se desactivará.

Acondicionamiento del interior

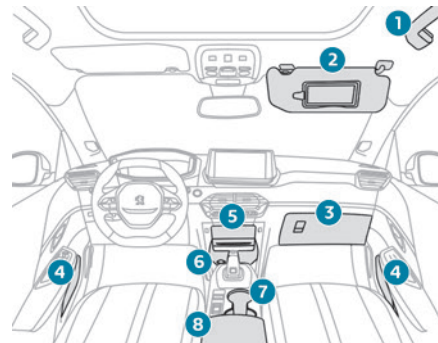

1. Empuñadura de agarre
2. Parasol
3. Guantero
4. Portaobjetos de puerta
5. Compartimento portaobjetos o compartimento portaobjetos con tapa o cargador inalámbrico de teléfonos con tapa (según la versión)
 - ▶ Presione la parte superior central de la tapa para abrirla.
6. Compartimento portaobjetos con toma para accesorios de 12 V
7. Portavasos
8. Reposabrazos central ajustable con compartimento portaobjetos
 - Toma(s) USB trasera(s) (según la versión)

! Asegúrese de no dejar ningún objeto en el habitáculo que al entrar en contacto con los rayos del sol pueda causar un efecto lupa y, en consecuencia, provocar un incendio, ya que las superficies interiores podrían quemarse o sufrir daños.

Parasol

► Con el contacto dado, levante la tapa del espejo que, según versión, se ilumina automáticamente.

El parasol tiene también un portatarjetas.

Guantera

► Para abrir la guantera, levante el tirador.

! No conduzca nunca con la guantera abierta estando ocupado el asiento del acompañante. Puede provocar lesiones en el caso de una desaceleración brusca

Tomas USB

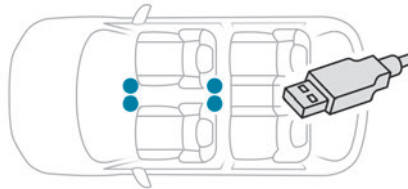

Las tomas USB permiten conectar un dispositivo portátil.



La toma USB en la parte delantera del lado derecho también permite conectar un teléfono móvil mediante Android Auto® o CarPlay®, para poder utilizar algunas aplicaciones del teléfono móvil en la pantalla táctil.

Para obtener los mejores resultados, use un cable fabricado u homologado por el fabricante del dispositivo.

Estas aplicaciones pueden gestionarse mediante los mandos en el volante o los mandos de ajuste del sistema de audio.

i Cuando se utiliza la toma USB, el dispositivo portátil se carga automáticamente.

Durante la carga, aparece un mensaje si el consumo del dispositivo portátil es superior a la corriente suministrada por el vehículo.

Para más información sobre cómo usar este equipo, consulte los apartados en los que se describen los sistemas de audio y telemático.

Toma para accesorios de 12 V

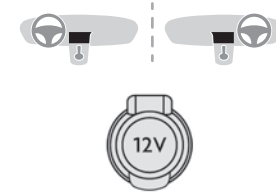

► Conecte un accesorio de 12 V (con una potencia nominal máxima de 120 W) utilizando un adaptador adecuado.

! Tenga en cuenta la potencia máxima nominal para evitar dañar el accesorio.

! La conexión de un dispositivo eléctrico no autorizado por PEUGEOT, como un cargador USB, puede provocar interferencias en el funcionamiento de los sistemas eléctricos del vehículo, como una mala recepción de la señal de radio o interferencias con las indicaciones de las pantallas.

Sistema Hi-Fi FOCAL®

El vehículo está equipado con un sistema acústico de alta fidelidad de la marca francesa FOCAL®.

10 altavoces equipados con tecnologías exclusivas FOCAL® ofrecen el placer de un sonido puro y detallado a bordo del vehículo:

- Altavoces central y satélites medios de tecnología Polyglass: inmersión sonora y espacialización.
- Woofers y medios de tecnología Polyglass de alta dispersión: equilibrio, dinamismo y precisión de sonido.
- Tweeter TNF de tecnología de cúpula invertida de aluminio: dispersión óptima del sonido y agudos detallados.
- Amplificación activa de 12 vías, 515 vatios, tecnología híbrida Clase AB/Clase D: riqueza y precisión en las señales de alta frecuencia así como una potencia real en los graves.
- Subwoofer con tecnología de triple bobina Power Flower™: reproducción profunda y controlada de las bajas frecuencias.

i Para una reproducción óptima del sonido, se recomienda colocar el suelo del maletero en la posición alta (según version).

Cargador inalámbrico para smartphone

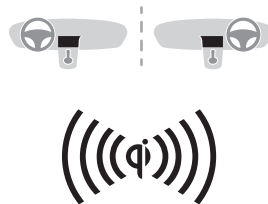

Este sistema permite la carga inalámbrica de dispositivos portátiles, como un smartphone, mediante el principio de inducción magnética conforme a la norma Qi 1.1.

El dispositivo portátil que se va a cargar debe ser compatible con la norma Qi, por su propio diseño o empleando un estuche o una carcasa compatible.

También se puede utilizar una alfombrilla si está aprobada por el fabricante.

El área de carga está identificada con el símbolo Qi.

La carga funciona con el motor en marcha y el sistema Stop & Start en modo STOP.

La carga se gestiona desde el smartphone.

Con el sistema Acceso y arranque manos libres, el funcionamiento del cargador puede interrumpirse brevemente cuando se abre una puerta o se quita el contacto.

Carga

- ▶ Abra la tapa para acceder al área de carga.
- ▶ Con el área de carga despejada, coloque el dispositivo en el centro.

! El sistema no está diseñado para cargar varios dispositivos a la vez.



! No deposite ningún objeto metálico (monedas, mando a distancia del vehículo, etc.) en el área de carga mientras se esté cargando un dispositivo debido al riesgo de sobrecalentamiento o de interrupción del proceso de carga.

Alfombrillas

Montaje

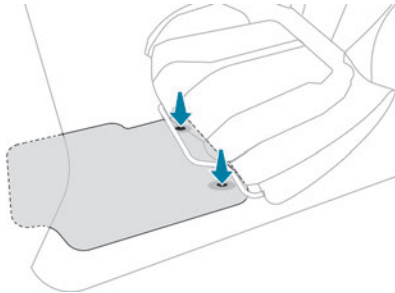

Al realizar el montaje en el lado del conductor, use sólo las fijaciones existentes en la moqueta (un "clic" indica que ha encajado correctamente). Las demás alfombrillas simplemente se colocan sobre la moqueta.

Desmontaje/montaje

- ▶ Para desmontarla del lado del conductor, mueva el asiento hacia atrás y desenganche las fijaciones.
- ▶ Para volverla a montar, coloque la alfombrilla y sujétela presionando hacia abajo.
- ▶ Compruebe que la alfombrilla esté bien fijada.

! Para evitar el riesgo de bloqueo de los pedales:

- Utilice exclusivamente alfombrillas adecuadas para las fijaciones que dispone

el vehículo (el uso de las fijaciones es obligatorio).

- Nunca superponga varias alfombrillas. El uso de alfombrillas no autorizadas por PEUGEOT puede obstaculizar el acceso a los pedales y entorpecer el funcionamiento del programador/limitador de velocidad. Las alfombrillas autorizadas están provistas de dos fijaciones situadas bajo el asiento.

Luces de cortesía

Versión no sensible al tacto

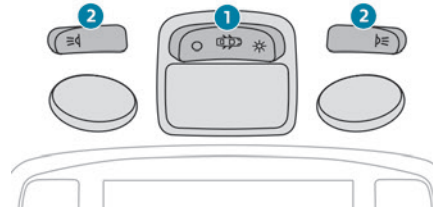

1. Luz de cortesía delantera
2. Luces de lectura delanteras

Luz de cortesía delantera



En esta posición, la luz de cortesía se enciende progresivamente:

- cuando se desbloquea el vehículo.
- cuando se retira la llave del interruptor de encendido.
- cuando hay una puerta abierta.

- cuando el botón de bloqueo del mando a distancia se activa para localizar el vehículo. Esta se apaga progresivamente:
- cuando se bloquea el vehículo.
- cuando se da el contacto.
- 30 segundos después cerrar la última puerta.



Apagado permanente.



Encendido permanente.

En el modo "Encendido permanente", el tiempo de encendido varía según la situación:

- Con el contacto quitado, aproximadamente diez minutos.
- Con el modo de ahorro de energía, aproximadamente 30 segundos.
- Con el motor en marcha, ilimitado.

Luces de lectura



▶ Con el contacto dado, accione el interruptor correspondiente.



Nada debe entrar en contacto con las luces de cortesía.

Versión táctil con LED

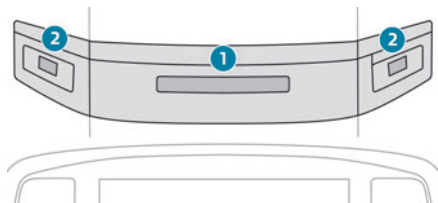

1. Luz de cortesía delantera sensible al tacto
2. Luces de lectura delanteras sensibles al tacto

Luz de cortesía delantera sensible al tacto

Esta se enciende progresivamente:

- cuando se desbloquea el vehículo.
- cuando se quita el contacto.
- cuando hay una puerta abierta.
- cuando el botón de bloqueo del mando a distancia se activa para localizar el vehículo.

Esta se apaga:

- cuando se bloquea el vehículo.
 - cuando se da el contacto.
 - 30 segundos después cerrar la última puerta.
- Las luces de lectura sensibles al tacto delantera y trasera se encienden y se apagan al mismo tiempo que la luz de cortesía.

Una pulsación prolongada de la luz de cortesía la desactiva completamente y evita que se encienda (confirmado por el símbolo "OFF").

Luces de lectura sensibles al tacto

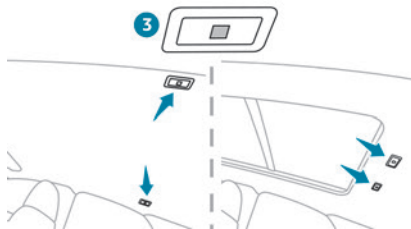

3. Luces de lectura traseras sensibles al tacto
- Con el contacto dado, pulse la luz de lectura correspondiente.

Iluminación ambiental

La iluminación tenue del habitáculo mejora la visibilidad en el interior del vehículo en condiciones de poca luz.



Puede activar o desactivar esta función, ajustar la luminosidad y seleccionar un color en el menú **Al. conducción/Vehículo** de la pantalla táctil.

Acondicionamiento del maletero

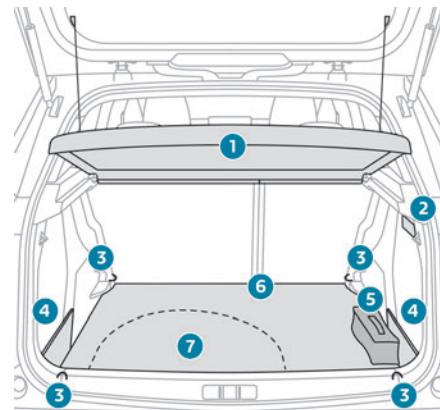

1. Cubre-equipaje
2. Luz de maletero
3. Anillas de anclaje
4. Compartimentos de almacenamiento abiertos
5. Kit de herramientas (según el equipamiento)
6. Alfombrilla del maletero o suelo del maletero de 2 posiciones
7. Compartimento de almacenamiento

i Las anillas de anclaje están diseñadas para sujetar el equipaje con distintos tipos de redes de retención. Estas redes de retención están disponibles como accesorio.

Para obtener más información, póngase en contacto con un concesionario PEUGEOT o taller cualificado.

Suelo del maletero con 2 posiciones

Este suelo con dos posiciones permite optimizar el espacio del maletero utilizando los topes laterales de los extremos:

- Posición alta (**100 kg máximo**): se obtiene un suelo plano hasta los asientos delanteros, cuando los asientos traseros están abatidos.
- Posición baja (**150 kg máximo**): volumen máximo del maletero.

i En determinadas versiones, el suelo regulable del maletero no se puede instalar en la posición baja.

Para cambiar la altura:

- ▶ Levante y tire del suelo hacia usted utilizando el asa central y, a continuación, utilice los topes laterales para moverlo.
- ▶ Empuje el suelo completamente hacia delante para colocarlo en la posición que desee.

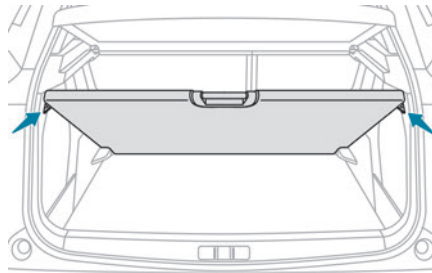

Para mantenerlo en la posición inclinada:

- ▶ Desde la posición alta, suba el suelo hacia el cubre-equipaje.
- ▶ Páselo por encima de los topes retráctiles y luego apoye el suelo sobre estos topes.

Compartimento de almacenamiento

- ▶ Levante la alfombrilla del maletero todo lo que pueda para acceder al compartimento de almacenamiento.

Según la versión, se incluye:

- Un kit de reparación provisional de neumáticos con el kit de herramientas.
- Una rueda de repuesto con kit de herramientas.

Luz de maletero

Se enciende y se apaga automáticamente al abrir y cerrar el maletero.

El tiempo de encendido varía según la situación:

- Con el contacto quitado, aproximadamente 10 minutos.
- Con el modo de ahorro de energía, aproximadamente 30 segundos.
- Con el motor en marcha, ilimitado.

Mando de las luces exteriores

Alumbrado principal

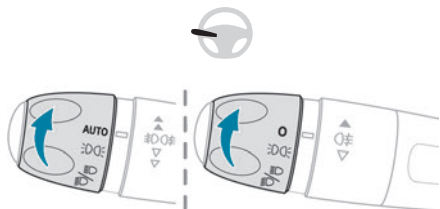

AUTO Encendido automático de luces/luces diurnas o bien

0 Luces apagadas (contacto apagado) / Luces diurnas (motor en marcha)  Sólo las luces de posición

 Luces de cruce o de carretera

i "Función Highway"

(Según país de comercialización)

Con faros con tecnología "Full LED", el alcance del haz de las luces de cruce aumenta automáticamente cuando la velocidad del vehículo supera los 110 km/h (68 mph).

Conmutación de los faros (cruce/ carretera)

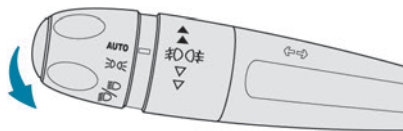

► Tire del mando de las luces para cambiar entre las luces de cruce y las de carretera. En los modos de luces apagadas o "AUTO", según versión, y en el modo de luces de posición, tire del mando de las luces para encender directamente las luces de carretera ("ráfaga").

Pantalla

El encendido del testigo correspondiente en el cuadro de instrumentos confirma la activación de la iluminación seleccionada.



El fallo de funcionamiento de una luz se indica mediante el encendido permanente de este testigo de alerta, acompañado de un mensaje y de una señal acústica.

Luces antiniebla traseras



Sólo funcionan si las luces de cruce están encendidas.

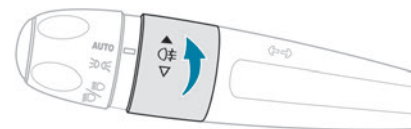

► Gire el mando circular hacia delante o hacia atrás para encenderlas o apagarlas. Si se produce el apagado automático de las luces (posición "AUTO"), las luces antiniebla y de posición permanecerán encendidas.

Luces antiniebla delanteras y traseras

 Funcionan junto con las luces de posición, de cruce o de carretera encendidas.

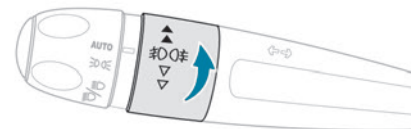

► Gire el mando circular hacia delante:

- una vez para encender las luces antiniebla delanteras,
- una segunda vez para encender la luz antiniebla trasera.

► Gire en sentido contrario para apagarlas. Si se produce el apagado automático de las luces (posición "AUTO") o las luces de cruce se apagan manualmente, las luces antiniebla y las luces de posición permanecerán encendidas.

► Gire el mando circular hacia atrás para apagar las luces antiniebla. Las luces de posición también se apagarán.

! Cuando el tiempo esté despejado o con lluvia, tanto de día como de noche, está prohibido encender la luz antiniebla. En estas situaciones, la potencia del haz de luz puede deslumbrar a los demás conductores. Solo deben utilizarse con niebla o nieve intensa (las normas pueden variar según el país). No olvide apagar las luces antiniebla cuando dejen de ser necesarias.

i Apagado de las luces al quitar el contacto

Cuando se quita el contacto, todas las luces se apagan inmediatamente, excepto las luces de cruce, en caso de que esté activada la iluminación de acompañamiento automática.

i Encendido de las luces después de quitar el contacto

Para reactivar el mando de luces, gire el mando circular hasta la posición "0" (luces apagadas) o la posición "AUTO" y, a continuación, gírelo hasta la posición que desee.

Si la puerta del conductor está abierta, una señal audible temporal le alertará de que las luces están encendidas.

Las luces se apagarán automáticamente después de un periodo de tiempo que

depende del nivel de carga de la batería (entra en modo de economía de energía).

i Con determinadas condiciones meteorológicas (bajas temperaturas, humedad), es normal la aparición de vaho en la cara interior del cristal de los faros y de las luces traseras, que desaparecerá unos minutos después de encender las luces.

! No mire nunca muy de cerca el haz luminoso de las luces con tecnología LED, ya que corre el riesgo de sufrir lesiones oculares graves.

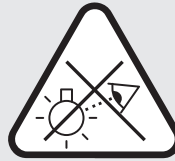

i Desplazamientos al extranjero

Vehículos equipados con reglaje manual de la altura los faros:

Si está pensando en conducir el vehículo en un país en el que el sentido de la circulación es inverso al del país de comercialización del vehículo, es necesario adaptar el reglaje de las luces de cruce para no deslumbrar a los usuarios que circulen en sentido contrario.

Consulte con un concesionario PEUGEOT o taller cualificado.

Luces diurnas/Luces de posición

Estas luces LED situadas en la parte delantera y trasera del vehículo se encienden automáticamente cuando se arranca el motor. Llevan a cabo las siguientes funciones:

- Luces diurnas (palanca de las luces en la posición "0" o "AUTO" con luminosidad suficiente).
- Luces de posición (palanca de las luces en la posición "AUTO" con poca luminosidad o "Solo luces de posición" o "Luces de carretera/cruce").

Intermitentes

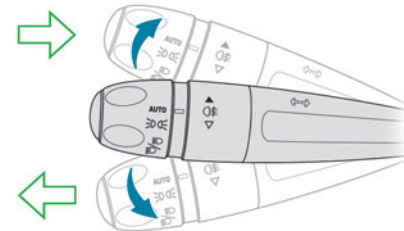

► Izquierda o derecha: baje o suba el mando de las luces rebasando el punto de resistencia.

i Si los intermitentes permanecen activados durante más de 20 segundos a

una velocidad superior a 80 km/h, el volumen de la señal acústica aumentará.

Tres parpadeos

► Suba o baje ligeramente el mando, sin rebasar el punto de resistencia, para que los intermitentes parpadearán tres veces.

Luces de estacionamiento

(Según versión)

Señalización del lateral del vehículo mediante el encendido de las luces de posición solo del lado de la circulación.

► Suba o baje la palanca de las luces durante el minuto siguiente a quitar el contacto, según el lado en el que se encuentre el tráfico (por ejemplo, al estacionar a la derecha, baje la palanca de las luces para encender el lado izquierdo).

Esto se confirma mediante una señal acústica y el encendido en el cuadro de instrumentos del testigo del intermitente correspondiente.

► Para apagar las luces de estacionamiento, vuelva a colocar la palanca de las luces en la posición central.

Reglaje de la altura de los faros

Ajuste manual de los faros

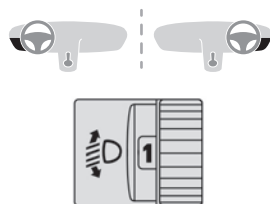

Para evitar deslumbramientos a otros usuarios de la carretera, la altura de los faros debe regularse en función de la carga del vehículo.

- 0 (Ajuste inicial)**
Sólo conductor o conductor + acompañante
- 1** 5 ocupantes
- 2** 5 ocupantes + carga en el maletero
- 3** Sólo conductor + carga en el maletero
- 4 5 6** No se usa

Esta información se proporciona solamente como orientación. Según versión, puede que resulten necesarias las posiciones no utilizadas.

Ajuste automático de los faros con tecnología Full LED

Este sistema ajusta automáticamente la altura de los faros según la carga del vehículo.



En el caso de un fallo de funcionamiento, se enciende este testigo de alerta en el cuadro de instrumentos, acompañado de la visualización de un mensaje y una señal acústica.

El sistema ajusta el haz de los faros a la posición más baja.

Acuda a un concesionario PEUGEOT o taller cualificado para proceder a su revisión.

! No toque los faros con tecnología LED o Full LED, ya que podría electrocutarse.

Encendido automático de faros

Con la palanca de las luces en la posición "AUTO" y si el sensor de lluvia/solar detecta poca luminosidad exterior, las luces de matrícula, de posición y de cruce se encienden automáticamente sin intervención por parte del conductor. También pueden encenderse si se detecta lluvia, a la vez que se activan los limpiaparabrisas.

En cuanto la luminosidad vuelve a ser suficiente o después de parar los limpiaparabrisas, las luces se apagan automáticamente.

Fallo de funcionamiento



Si se produce un fallo de funcionamiento del sensor de lluvia/solar, las luces del vehículo se encienden y este testigo de alerta se muestra en el cuadro de instrumentos acompañado de una señal acústica o la visualización de un mensaje.

Acuda a un concesionario PEUGEOT o taller cualificado para proceder a su revisión.

! No cubra el sensor de lluvia/luminosidad situado en la parte superior central del parabrisas, detrás del retrovisor interior; las funciones asociadas dejarían de funcionar.

i En condiciones de niebla o nieve, el sensor de lluvia/luminosidad puede detectar una luz suficiente. Por este motivo, las luces no se encenderán automáticamente.

i La superficie interior del parabrisas puede empañarse y afectar el correcto funcionamiento del sensor de lluvia/luminosidad. Desempañe el parabrisas con regularidad cuando haga humedad o frío.

Iluminación de acompañamiento y de bienvenida

Iluminación de acompañamiento

Automático

Con el mando circular de la palanca de las luces en la posición "AUTO" y cuando la luminosidad es baja, las luces de cruce se encienden automáticamente al quitar el contacto.



Puede activar o desactivar esta función y ajustar la duración de la iluminación de acompañamiento en el menú **AI. conducción/Vehículo** de la pantalla táctil.

Manual

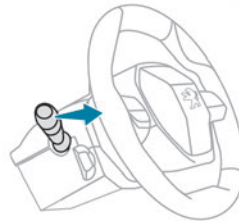

► Con el contacto quitado, accione la palanca de las Luces hacia ustad ("ráfaga") para activar/desactivar la función.

El alumbrado de acompañamiento manual se apaga automáticamente tras un período de tiempo determinado.

Alumbrado de acogida

Cuando el vehículo está desbloqueado, si la luminosidad es baja y la función "Iluminación automática de las luces" está activada, el sistema enciende automáticamente determinadas luces exteriores, así como determinadas luces del habitáculo.



Puede activar/desactivar esta función y ajustar la duración del alumbrado de acogida en el menú **AI. conducción / Vehículo** de la pantalla táctil.

Luces de los retrovisores exteriores

Estas luces facilitan el acceso al vehículo mediante la iluminación del suelo cercano a las puertas frontales.

Las luces se encienden automáticamente:

- cuando se desbloquea el vehículo.
- cuando hay una puerta abierta.
- Cuando se solicita la localización del vehículo mediante el mando a distancia.

También se encienden con las funciones de alumbrado de acogida y de alumbrado de acompañamiento.

Las luces se apagan automáticamente después de 30 segundos.

Sistemas de iluminación automática: recomendaciones generales

Los sistemas de iluminación automática emplean una cámara detectora situada en la parte superior del parabrisas

Í Limites de funcionamiento

El sistema puede verse interrumpido o puede no funcionar correctamente:

- Si las condiciones de visibilidad son malas (por ejemplo, nieve, lluvia intensa...).
- Si el parabrisas está sucio, empañado o cubierto (por ejemplo, una pegatina) frente a la cámara.
- Si el vehículo se encuentra frente a señales o vallas de seguridad muy reflectantes.

El sistema no puede detectar:

- A los usuarios que no tienen iluminación propia, como los peatones.
- A los vehículos con iluminación oculta (por ejemplo, circulando al otro lado de una valla de seguridad en una mediana).
- A los vehículos que se encuentran en la parte superior o inferior de un cambio de rasante, en curvas sinuosas o en cruces de carreteras.

! Mantenimiento

Limpie regularmente el parabrisas, en particular, la zona situada delante de la cámara.

La superficie interior del parabrisas también se puede empañar en la zona que rodea la cámara. Desempañe el parabrisas con regularidad cuando haga humedad o frío.

No deje que la nieve se acumule en el capó o en el techo del vehículo, puesto que podría obstruir la cámara.

Ajuste de iluminación automático

! Para obtener más información, consulte las **Recomendaciones generales para los sistemas de iluminación automática.**

Con el mando circular de la palanca de las luces en la posición "AUTO" y la función activada en la pantalla táctil, este sistema cambia automáticamente entre las luces de carretera y las de cruce, según las condiciones de luminosidad y tráfico, mediante una cámara ubicada en la parte superior del parabrisas.

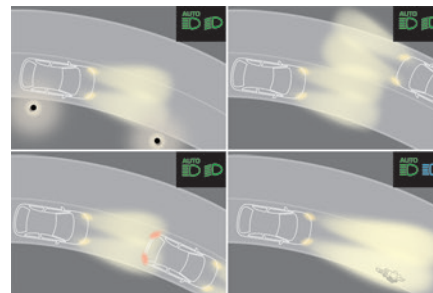

! Este sistema es una ayuda a la conducción.

El conductor es siempre responsable de la iluminación del vehículo y de su adecuación a las condiciones de luminosidad, visibilidad y tráfico, así como de respetar el código de circulación.

Í El sistema entra en funcionamiento cuando el vehículo supera los 25 km/h (9 mph).

Cuando la velocidad cae por debajo de los 15 km/h (9 mph), la función deja de estar operativa.

Activación/desactivación



Se ajusta mediante el menú **AI. conducción / Vehículo** de la pantalla táctil.

El estado del sistema se queda memorizado al parar el motor.

Funcionamiento

Si la luminosidad es muy baja y las condiciones de circulación lo permiten:



– Las luces de carretera se encienden automáticamente.

Estos testigos se encienden en el cuadro de instrumentos.

Si la luz ambiental es suficiente y/o si las condiciones de circulación no permiten el encendido de las luces de carretera:



– Las luces de cruce permanecen encendidas. Estos testigos se encienden en el cuadro de instrumentos.

La función se desactiva si se encienden las luces antiniebla.

Cuando se apagan las luces antiniebla la función se reactiva automáticamente.



Este testigo se apaga cuando la función está desactivada.

Pausa

Si la situación requiere un cambio del estado de las luces, el conductor puede intervenir en cualquier momento.

► Cambie manualmente entre las luces de cruce y carretera para desactivar la función.

Si los testigos "AUTO" y "Luces de cruce" estaban encendidos, el sistema cambiará a las luces de carretera.

Si los testigos "AUTO" y "Luces de carretera" estaban encendidos, el sistema cambia a las luces de cruce.

► Para reactivar la función, cambie otra vez manualmente entre las luces de cruce y carretera.

Fallo de funcionamiento



Si se produce un fallo de funcionamiento con el sistema o la cámara, este testigo de alerta se enciende en el cuadro de instrumentos, acompañado de una señal acústica y un mensaje.

Acuda a un concesionario PEUGEOT o taller cualificado para proceder a su revisión.

Iluminación estática de intersección

Este sistema permite que el haz de luz de uno de los faros antiniebla alumbré el interior de un giro cuando las luces de cruce o de carretera están encendidas y la velocidad del vehículo es inferior a 40 km/h (en conducción urbana, carreteras sinuosas, intersecciones, maniobras de estacionamiento).

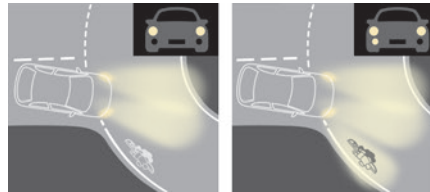

Sin / Con iluminación estática de intersección

Activación/desactivación



Se ajusta mediante el menú **AI. conducción / Vehículo** de la pantalla táctil.

Encendido/apagado

Este sistema se activa:

- Al accionar el intermitente correspondiente, o bien
- A partir de un determinado ángulo de giro del volante.

Se desactiva:

- Por debajo de un determinado ángulo de giro del volante.
- Por encima de 40 km/h aproximadamente.
- Al engranar la marcha atrás.

Palanca de mando del limpiaparabrisas

i Antes de accionar los limpiaparabrisas en condiciones invernales, retire la nieve, el hielo o la escarcha del parabrisas y de las proximidades del limpiaparabrisas y las escobillas.

! No accione el limpiaparabrisas con el parabrisas seco. En condiciones muy cálidas o frías, compruebe que las escobillas de los limpiaparabrisas no estén adheridas al

parabrisas antes de accionar los limpiaparabrisas.

i Tras pasar por una estación de lavado, es posible que se detecten ruidos anómalos y una reducción en la eficacia del barrido. No es necesario reemplazar las escobillas de los limpiaparabrisas.

Sin barrido automático

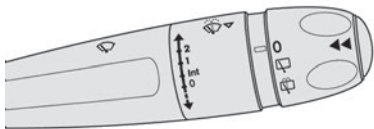

Con barrido automático

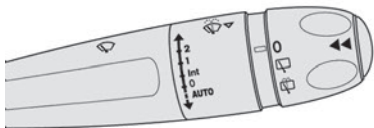

Limpiaparabrisas

► Para seleccionar la velocidad de barrido: suba o baje la palanca hasta la posición deseada.

- 2** Barrido rápido (lluvia intensa)
- 1** Barrido normal (lluvia moderada)
- Int** Barrido intermitente (proporcional a la velocidad del vehículo)
- 0** Apagado
- ↓** Barrido único (accionando el mando hacia abajo y soltándolo)
- AUTO** Barrido automático del limpiaparabrisas

o bien

Consulte el apartado correspondiente.

i Si se ha quitado el contacto con el limpiaparabrisas en funcionamiento, debe volver a accionar la palanca para reactivar el barrido cuando vuelva a dar el contacto (a menos que el contacto esté quitado durante menos de un minuto).

i En la posición **1** o **2**, la frecuencia de barrido se reduce automáticamente cuando la velocidad del vehículo se reduce por debajo de los 5 km/h. Cuando la velocidad supera de nuevo los 10 km/h, la frecuencia de barrido vuelve a ser la velocidad original (rápida o normal).

Barrido único

► Accione brevemente la palanca hacia usted.

Lavaparabrisas

► Mantenga accionada la palanca de mando del limpiaparabrisas hacia usted.

Se realiza un ciclo de barrido final cuando finaliza el lavaparabrisas.

i Con aire acondicionado automático, cualquier acción sobre el mando del lavaparabrisas conllevará el cierre de la entrada de aire para evitar cualquier olor en el habitáculo.

! Para no dañar las escobillas del limpiaparabrisas, no accione el lavaparabrisas si el depósito de lavaparabrisas está vacío.

Accione el lavaparabrisas únicamente si no hay riesgo de que el líquido se congele en el parabrisas e interfiera en la visibilidad. No olvide retirar las pantallas "para climas muy fríos".

No reponga nunca el nivel con agua.

Limpiaparabr. tras. marcha atrás

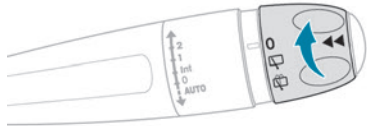

► Gire el mando circular para que el símbolo deseado quede frente a la marca de referencia.



Apagado



Barrido intermitente



Barrido del lavaparabrisas

Marcha atrás

Al introducir la marcha atrás, el limpiaparabrisas trasero se pondrá en marcha automáticamente si los limpiaparabrisas delanteros están funcionando.



Los ajustes se modifican a través del menú **AI. conducción/Vehículo** de la pantalla táctil.



En caso de acumulación de la nieve o escarcha dura, o si hay un portabicicletas fijado a un dispositivo de enganche de remolque, desactive el limpiaparabrisas trasero automático a través del menú **AI. conducción/Vehículo** de la pantalla táctil.

Lavaparabrisas trasero

► Gire el mando circular al máximo y manténgalo en esa posición.

El lavaparabrisas y el limpiaparabrisas funcionan mientras el mando circular está girado. Se realiza un ciclo de barrido final cuando finaliza el lavado de la luneta.

Posición especial de los limpiaparabrisas

Esta posición de mantenimiento se usa mientras se limpian o sustituyen las escobillas de los limpiaparabrisas. También puede resultar útil con tiempo invernal, cuando hay hielo o nieve, para despegar las escobillas del parabrisas.

Para conservar la eficacia de las escobillas planas de los limpiaparabrisas, se aconseja lo siguiente:

- Manipularlas con cuidado.
- Limpiarlas regularmente con agua jabonosa.
- No utilizarlas para sujetar un cartón contra el parabrisas.
- Sustituirlas en cuanto aparezcan los primeros signos de desgaste.

Antes de desmontar una escobilla del limpiaparabrisas

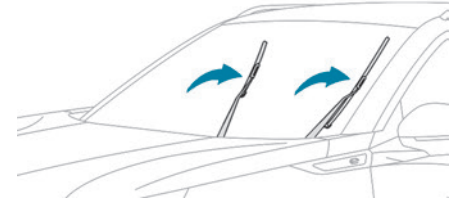

Accione la palanca de mando del limpiaparabrisas inmediatamente después de quitar el contacto para que las escobillas se coloquen en posición vertical.

► Continúe con la operación deseada o con la sustitución de las escobillas de los limpiaparabrisas.

Después de montar una escobilla del limpiaparabrisas

► Para volver a colocar las escobillas del limpiaparabrisas en la posición inicial tras su uso, dé el contacto y accione la palanca de mando del limpiaparabrisas.

Cambio de una escobilla del limpiaparabrisas

Desmontaje/montaje en la parte delantera

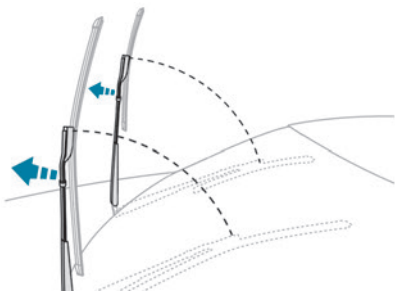

- ▶ Realice estas operaciones de sustitución de las escobillas limpiaparabrisas desde el lado del conductor.
- ▶ Empezando por la escobilla que está más lejos de usted, sujete cada brazo por la parte rígida y levántelo todo lo posible.

! No toque las escobillas del limpiaparabrisas, ya que podrían deformarse de forma irreversible. No las suelte mientras las mueve, ya que podría dañar el parabrisas.

- ▶ Limpie el parabrisas con líquido lavaparabrisas.

i No aplique productos antilluvia tipo "Rain X".

- ▶ Desenganche la escobilla desgastada más cercana a usted y desmóntela.
- ▶ Monte la nueva escobilla y engánchela al brazo.
- ▶ Repita el procedimiento para la otra escobilla.
- ▶ Empezando por la escobilla más cercana a usted, vuelva a sujetar cada brazo por la parte rígida y llévelo con cuidado hasta el parabrisas.

Desmontaje/montaje en la parte trasera

- ▶ Sujete el brazo por la sección rígida y levántelo hasta el tope.
- ▶ Limpie la luneta con líquido de lavaparabrisas.
- ▶ Suelte la escobilla desgastada y extráigala.
- ▶ Monte la nueva escobilla y engánchela al brazo.
- ▶ Vuelva a sujetar el brazo por la sección rígida y pliéguela con cuidado guiándola hacia la luneta.

Limpiaparabrisas automático

En modo AUTO, los limpiaparabrisas funcionan automáticamente y se adaptan a la intensidad de la lluvia.

La función de detección de lluvia usa un sensor de lluvia/solar ubicado en la parte superior

central del parabrisas, detrás del retrovisor interior.

! No tape el sensor de lluvia/luminosidad. En los túneles de lavado, desconecte el limpiaparabrisas automático y el contacto. En invierno, espere a que el parabrisas se deshiele por completo antes de activar el limpiaparabrisas automático con detección de lluvia.

Encendido

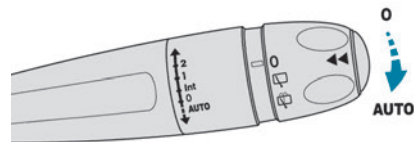

- ▶ Accione la palanca brevemente hacia abajo. Un ciclo de barrido completo confirma que la solicitud se ha tenido en cuenta.

 Este testigo se ilumina en el cuadro de instrumentos acompañado de un mensaje.

Apagado

- ▶ Accione la palanca brevemente hacia abajo o sitúela en otra posición (Int, 1 o 2).

 El testigo del cuadro de instrumentos se apagará y aparecerá un mensaje.

i Después de quitar el contacto durante más de un minuto, es necesario volver a activar el barrido automático de los limpiaparabrisas accionando la palanca hacia abajo.

Fallo de funcionamiento

En caso de producirse un fallo del limpiaparabrisas automático, este funciona de manera intermitente.

Acuda a un concesionario PEUGEOT o taller cualificado para proceder a su revisión.

Recomendaciones generales de seguridad

! No retire las etiquetas fijadas en distintos lugares del vehículo. Incluyen las etiquetas de seguridad así como la información de identificación del vehículo.

! Para cualquier intervención en el vehículo, acuda a un taller cualificado que disponga de la información técnica, la competencia y el material adecuado equivalente al que la red PEUGEOT le puede ofrecer.

! Según la legislación nacional vigente, podría ser obligatorio disponer de ciertos equipamientos de seguridad: chalecos reflectantes de alta visibilidad, triángulos de emergencia, alcoholímetros, bombillas y fusibles de recambio, extintor, botiquín, faldillas guardabarros en la parte trasera del vehículo, etc.

! **Instalación de accesorios eléctricos:**
– El montaje de un equipamiento o accesorio eléctrico no homologado por PEUGEOT puede provocar un exceso de consumo y una avería en los sistemas eléctricos de su vehículo. Acuda a la red PEUGEOT para informarse sobre la oferta de accesorios recomendados.

– Por motivos de seguridad, el acceso a la toma de diagnóstico asociada a los sistemas electrónicos integrados en el vehículo queda estrictamente reservado a la red PEUGEOT o a un taller cualificado que disponga de las herramientas especiales adecuadas (riesgo de provocar un fallo de funcionamiento de los sistemas electrónicos integrados en el vehículo, lo que podría generar averías o accidentes graves). El fabricante no puede asumir la responsabilidad en caso de que no se respete esta recomendación.

– Cualquier modificación o adaptación no prevista ni autorizada por PEUGEOT o realizada sin respetar las prescripciones técnicas definidas por el fabricante conllevará la suspensión de la garantía comercial.

! Instalación de emisores de radiocomunicación

Póngase en contacto con la red PEUGEOT antes de instalar un emisor de radiocomunicación, donde le facilitarán información relativa a las características de los emisores que pueden montarse (banda de frecuencia, potencia de salida máxima, posición de la antena, condiciones específicas de instalación) conforme a la Directiva de Compatibilidad Electromagnética de los vehículos (2004/104/CE).

i Declaraciones de conformidad para los equipos de radio

Los certificados relevantes están disponibles en el sitio web <http://public.servicebox.peugeot.com/APddb/>.

Luces de emergencia



► Al pulsar este botón rojo comienzan a parpadear todos los intermitentes. Pueden activarse con el contacto quitado.

Encendido automático de las luces de emergencia

En un frenado de emergencia, en función de la desaceleración, las luces de emergencia se encienden automáticamente. Se apagan automáticamente al volver a acelerar. Pueden apagarse pulsando el botón.

Claxon



- Pulse en la parte central del volante.

Aviso acústico para peatones (eléctrico)

Este sistema avisa a los peatones de que se está acercando un vehículo.

El aviso acústico para peatones se activa cuando el vehículo está en movimiento y a velocidades de hasta 30 km/h (19 mph) durante la conducción hacia delante y marcha atrás. Esta función no se puede desactivar.

Fallo de funcionamiento



En caso de fallo de funcionamiento, se enciende este testigo de alerta en el cuadro de instrumentos.

Acuda a un concesionario PEUGEOT o taller cualificado para proceder a su revisión.

Llamada de emergencia o de asistencia

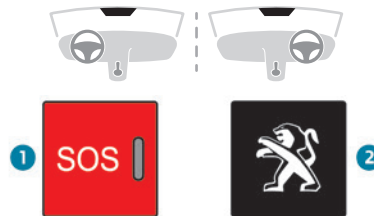

1. Peugeot Connect SOS
2. Peugeot Connect Assistance

Peugeot Connect SOS (PE112)

- En caso de emergencia, pulse el botón 1 durante más de 2 segundos.

El testigo encendido y un mensaje de voz confirman que se ha realizado la llamada a los servicios de emergencia*.

"Peugeot Connect SOS" localiza inmediatamente el vehículo y le pone en contacto con los servicios de emergencia apropiados.**.

- Pulsando de nuevo inmediatamente se cancela la solicitud.

El testigo parpadea mientras se envían datos del vehículo y permanece encendido cuando se establece la comunicación.

! Cuando la unidad de control del airbag detecta un impacto, independientemente de si se despliegan o no los airbags, se realiza automáticamente una llamada de emergencia.

i Este servicio se ofrece de forma gratuita.

Funcionamiento del sistema

– Al dar el contacto, el testigo se enciende en rojo y después en verde, apagándose posteriormente: el sistema funciona correctamente.

* Según las condiciones generales de uso del servicio, puesto a disposición por los concesionarios autorizados y sujeto a limitaciones tecnológicas y técnicas.

** Según la cobertura geográfica de "Peugeot Connect SOS" y "Peugeot Connect Assistance".

Puede obtener la lista de países incluidos y de servicios telemáticos en un concesionario o en el sitio web de su país.

– El testigo se enciende en rojo fijo: fallo de funcionamiento del sistema.

– El testigo parpadea en rojo: sustituya la batería de reserva.

En los 2 últimos casos, los servicios de llamada de emergencia y de asistencia podrían no funcionar.

Consulte con un concesionario o un taller cualificado lo antes posible.

i Un sistema defectuoso no impide que el vehículo circule.

i Procesamiento de datos

Todo el procesamiento de información personal realizado por el sistema "Peugeot Connect SOS" (PE112) es conforme con el marco para la protección de la información personal establecida por el Reglamento 2016/679 (RGPD) y por la Directiva 2002/58/EC del Parlamento europeo y el Consejo, y, en particular, busca proteger los intereses vitales de las personas concernidas según el artículo 6.1, párrafo d) del Reglamento 2016/679.

El procesamiento de la información personal está estrictamente limitado a la gestión del sistema "Peugeot Connect SOS" empleado

con el número de emergencia único europeo "112".

El sistema "Peugeot Connect SOS" es capaz de recoger y procesar sólo los siguientes datos relacionado con el vehículo: número de chasis, tipo (vehículo de pasajeros o comercial ligero), tipo de carburante o fuente de alimentación, las 3 ubicaciones más recientes y dirección de desplazamiento, y un fichero de registro con fecha y hora que recoge la activación automática del sistema. Los destinatarios de los datos procesados son los centros de gestión de llamadas de emergencia designados por las autoridades nacionales relevantes en el territorio en que están ubicados, permitiendo la recepción prioritaria y gestión de llamadas al número de emergencia "112".

i Almacenamiento de datos

Los datos contenidos en la memoria del sistema no son accesibles desde fuera del sistema hasta que se realiza una llamada. El sistema no es rastreable y no está supervisado de forma continua el su funcionamiento normal.

Los datos en la memoria interna del sistema se eliminan de forma automática y

continuada. Únicamente se almacenan las 3 ubicaciones del vehículo más recientes.

Cuando se activa una llamada de emergencia, el registro de datos se almacena por un tiempo no superior a 13 horas.

i Acceso a datos

Tiene derecho a acceder a los datos y, si fuese necesario, enviar una solicitud para rectificar, eliminar o restringir el procesado de cualquier información personal no procesada de conformidad con las provisiones del Reglamento 2016/679 (RGPD). Los terceros a los que se han comunicado los datos, serán notificados de cualquier rectificación, eliminación o restricción llevada a cabo de conformidad con la mencionada Directiva, a no ser que hacerlo sea imposible o conlleve un esfuerzo desproporcionado.

También tiene derecho a formular una queja ante la autoridad de protección de datos pertinente.

Peugeot Connect Assistance

► Si se produce una avería en el vehículo, pulse el botón **2** durante más de 2 segundos

para solicitar asistencia (un mensaje de voz confirma la solicitud*).

► Pulsando de nuevo inmediatamente se cancela la solicitud.

i El modo privado permite gestionar a qué nivel se comparten los datos y la ubicación entre el vehículo y PEUGEOT. Se puede configurar en el menú **Ajustes** de la pantalla táctil.

Por defecto, según el equipamiento, la geolocalización se desactiva/reactiva pulsando simultáneamente los dos botones y, a continuación, pulsando el botón "Peugeot Connect Assistance" para confirmar.

i Si ha adquirido el vehículo fuera de la red PEUGEOT, se aconseja hacer verificar y, en su caso, modificar la configuración de estos servicios en la red. En países multilingües, es posible configurar el servicio en el idioma oficial nacional de su elección.

i Por razones técnicas y para garantizar una mejor calidad de los servicios telemáticos ofrecidos a los clientes, el fabricante se reserva el derecho a realizar actualizaciones del sistema telemático

integrado en el vehículo en cualquier momento.

i Si se beneficia de la oferta Peugeot Connect Packs con el paquete SOS y asistencia incluido, dispondrá de servicios complementarios en su área personal a través de la página web de su país. Para obtener más información sobre el paquete SOS y asistencia, consulte las condiciones generales de estos servicios.

Programa electrónico de estabilidad (ESC)

El programa de control de estabilidad electrónico integra los siguientes sistemas:

- Sistema de frenos antibloqueo (ABS) y distribución electrónica de la fuerza de frenado (EBFD).
- Asistencia al frenado de emergencia (EBA)
- Antideslizamiento de las ruedas (ASR)
- Control dinámico de estabilidad (DSC).
- Asistencia a la estabilidad del remolque (TSA).

Sistema de frenos antibloqueo (ABS) y distribuidor electrónico de la fuerza de frenado (EBFD)

Estos sistemas mejoran la estabilidad y maniobrabilidad del vehículo durante el frenado y permiten un mayor control en curvas, en especial en carreteras con superficies en mal estado o resbaladizas.

El ABS impide el bloqueo de las ruedas en caso de frenado de emergencia.

El distribuidor electrónico de la fuerza de frenado (EBFD) gestiona la presión de frenado total de cada rueda.

► **Al realizar un frenado de emergencia, pise el pedal con mucha firmeza y manténgalo pisado.**

i El funcionamiento normal del sistema ABS puede manifestarse mediante ligeras vibraciones del pedal del freno.



El encendido fijo de este testigo de alerta indica un fallo de funcionamiento del sistema ABS.

El vehículo conserva un frenado clásica. Circule con precaución a velocidad moderada.

* Según la cobertura geográfica de "Peugeot Connect SOS", "Peugeot Connect Assistance" y el idioma nacional oficial seleccionado por el propietario del vehículo.

Puede obtener la lista de países incluidos y de servicios telemáticos en un concesionario o en el sitio web de su país.

Acuda a un concesionario PEUGEOT o taller cualificado para proceder a su revisión.



Si este testigo se enciende junto con los de **STOP** y ABS, acompañado de un mensaje y una señal acústica, indica un mal funcionamiento del EBFD.

Debe detener el vehículo.

Detenga el vehículo en cuanto las condiciones de seguridad lo permitan y quite el contacto.

Póngase en contacto con un concesionario PEUGEOT o taller cualificado.



En caso de cambiar las ruedas

(neumáticos y llantas), asegúrese de que estén autorizadas para su vehículo.



Después de un impacto

Acuda a un concesionario PEUGEOT o taller cualificado para proceder a su revisión.

Asistencia a la frenada de emergencia (EBA)

Este sistema permite, en caso de emergencia, alcanzar con mayor rapidez la presión óptima de frenada y, por tanto, reducir la distancia de detención.

Se activa en función de la velocidad de accionamiento del pedal del freno. Esto se traduce en una disminución de la resistencia del pedal y un aumento de la eficacia de la frenada.

Antideslizamiento de las ruedas (ASR)/Control dinámico de estabilidad (DSC)

El sistema antideslizamiento de las ruedas (o control de tracción), optimiza la tracción con el freno motor y con la aplicación de los frenos en las ruedas motrices para evitar que una o más ruedas giren en vacío. También mejora la estabilidad direccional del vehículo.

Si existe alguna diferencia entre la trayectoria del vehículo y la ruta que desea el conductor, el sistema de control dinámico de estabilidad usa automáticamente el freno motor y los frenos de una o varias ruedas para que el vehículo vuelva a la ruta deseada, dentro de los límites de las leyes de la física.

Estos sistemas se activan automáticamente al arrancar el vehículo.



Estos sistemas se activan en caso de que se presente algún problema con la adherencia o la trayectoria (se confirma con el parpadeo de este testigo de alerta en el cuadro de instrumentos).

Desactivación/reactivación

En condiciones excepcionales (arranque de un vehículo encallado en barro, inmovilizado en la nieve, sobre terreno blando, etc.) puede ser útil desactivar el sistema ASR para que las ruedas giren libremente y recuperen la adherencia.

En cuanto las condiciones de adherencia lo permitan, reactive el sistema.



Los ajustes se modifican a través del menú **AI. conducción/Vehículo** de la pantalla táctil.



La desactivación se confirma mediante la iluminación de este testigo en el cuadro de instrumentos y la visualización de un mensaje.

El sistema ASR se reactiva automáticamente siempre que se quite el contacto o a partir de 50 km/h.

Por debajo de 50 km/h (31 mph), la reactivación debe ser manual.

Fallo de funcionamiento



En el caso de un fallo de funcionamiento, se enciende este testigo de alerta en el cuadro de instrumentos, acompañado de la visualización de un mensaje y una señal acústica.

Acuda a un concesionario PEUGEOT o taller cualificado para proceder a su revisión.



ASR/DSC

Estos sistemas mejoran la seguridad durante la conducción normal, pero no deben incitar al conductor a correr riesgos adicionales ni a circular a una velocidad elevada.

En condiciones de menor agarre (lluvia, nieve, hielo) es cuando aumenta el riesgo de perder adherencia. Por consiguiente, es

importante para su seguridad mantener estos sistemas activados en cualquier condición y, especialmente, en las más adversas. El funcionamiento correcto de estos sistemas depende de que se respeten las recomendaciones del fabricante en lo relativo a las ruedas (neumáticos y llantas), los componentes del sistema de frenos y los componentes electrónicos, así como a los procedimientos de montaje y reparación de los concesionarios autorizados PEUGEOT. Para garantizar la efectividad de estos sistemas en condiciones invernales, se recomienda utilizar neumáticos aptos para nieve o para todas las estaciones. Las cuatro ruedas deben llevar neumáticos homologados para el vehículo. Todas las especificaciones de los neumáticos se indican en la etiqueta de neumático o marcador. Para más información relativa a los **Elementos de identificación**, consulte el apartado correspondiente.

Asistencia a la estabilidad del remolque (TSA)

En situación de remolcado, este sistema reduce el riesgo de balanceo del vehículo o del remolque.

Funcionamiento

El sistema se activa automáticamente al dar el contacto.

El sistema de control de estabilidad electrónico (ESC) no debe presentar ningún fallo de funcionamiento.

Velocidad del vehículo entre 60 y 160 km/h.



Si el sistema detecta el balanceo del remolque, aplica los frenos para estabilizar el remolque y reduce la potencia del motor, si es necesario, para reducir la velocidad del vehículo (se indica mediante el parpadeo de este testigo de alerta en el cuadro de instrumentos y el encendido de las luces de freno).

Para obtener información sobre pesos y cargas remolcadas, consulte el apartado **Datos técnicos del motor y cargas remolcadas** del permiso de circulación de su vehículo. Para conducir de forma segura con un **dispositivo de remolque**, consulte el apartado correspondiente.

Fallo de funcionamiento



Si se detecta un fallo, este testigo de alerta se enciende en el cuadro de instrumentos, acompañado de una señal acústica y de un mensaje.

Para seguir circulando con un remolque enganchado, reduzca la velocidad y conduzca con precaución.

Acuda a un concesionario PEUGEOT o taller cualificado para proceder a su revisión.



El sistema de control de la estabilidad del remolque proporciona una

característica de seguridad adicional en condiciones de conducción normales si se siguen las siguientes recomendaciones para los remolques y la legislación vigente en su país. No debe incitar al conductor a correr riesgos adicionales, como usar un remolque en condiciones de circulación inadecuadas (por ejemplo, carga excesiva, peso excesivo sobre la bola de remolque, neumáticos desgastados o desinflados, sistema de frenos defectuoso, etc.) o conducir a una velocidad excesiva.

En ciertos casos, es posible que el sistema no detecte el balanceo del remolque, sobre todo con remolques ligeros.

En caso de conducción sobre superficies deslizantes o deterioradas, es posible que el sistema no pueda impedir balanceos repentinos del remolque.

Advanced Grip Control

Este sistema especial de control de tracción patentado mejora la adherencia sobre nieve, barro y arena.

Para una adherencia óptima en nieve, se recomienda equipar el vehículo con neumático de invierno.

Para un rendimiento óptimo del sistema, póngase en contacto con un concesionario PEUGEOT para elegir los neumáticos más apropiados.

i Recomendaciones

El vehículo ha sido concebido principalmente para circular por carreteras asfaltadas; sin embargo, podrá circular ocasionalmente por otro tipo de vías menos transitables.

No obstante, no permite la conducción todoterreno en casos como estos:

- Circular por terrenos que puedan dañar los bajos del vehículo o desgarrar elementos (por ejemplo, conductos de carburante, refrigeración de carburante...) debido a obstáculos o piedras especialmente.
- Circular por terrenos con pendiente pronunciada y con adherencia reducida.
- Vadear corrientes de agua.

Modos de funcionamiento

Nieve

Este modo se adapta constantemente al nivel de patinado de las ruedas para ofrecer la máxima tracción según las condiciones de nieve (mucho patinado con nieve espesa, poco en caso de hielo). El patinado de las ruedas también se adapta a las condiciones existentes al circular cuesta arriba optimizando la aceleración del vehículo.

(Modo activo hasta 80 km/h)

Barro

Al iniciar la marcha, este modo permite un patinado considerable de la rueda que tiene

menos agarre, para favorecer la evacuación del barro y recuperar la adherencia. A la vez, la rueda con mayor adherencia es controlada de manera que transmita el mayor par de tracción posible.

Una vez iniciada la marcha, el sistema optimiza la motricidad para responder, de la mejor manera, a las solicitudes del conductor.

(Modo activo hasta 50 km/h)

Arena

Este modo permite que las dos ruedas motrices patinen un poco de manera simultánea para que el vehículo pueda avanzar y limitar el riesgo de quedarse atascado en la arena.

(Modo activo hasta 120 km/h)

! En arena, no utilice los otros modos, ya que el vehículo puede quedar atascado.

Activación/Desactivación

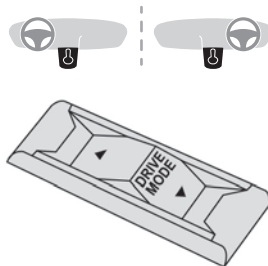

► Pulse el botón **DRIVE MODE** y los distintos modos se visualizarán en el cuadro de instrumentos.

► Seleccione **"Nieve"**, **"Barro"** o **"Arena"** según el contexto.

El modo elegido se sigue visualizando en el cuadro de instrumentos.

► Para desactivarlo, seleccione el modo **"Normal"** o cualquier otro modo de conducción.

El sistema se desactiva automáticamente al quitar el contacto.

Hill Assist Descent Control

Sistema de ayuda al descenso de pendientes para pendientes medias a empinadas, en calzadas asfaltadas u otro tipo de calzadas (por ejemplo, grava o barro).

Este sistema reduce el riesgo de deslizamiento o de aceleración involuntaria del vehículo al circular por una pendiente descendente, tanto en marcha adelante como en marcha atrás.

En pendiente descendente, el sistema ayuda al conductor a mantener una velocidad constante, en función de la marcha engranada, soltando progresivamente los frenos.

i Para que el sistema se active, la pendiente debe ser superior al 5%. El sistema puede utilizarse con la caja de cambios en punto muerto.

En caso contrario, engrane una marcha para evitar que se cale el motor.

Con una caja de cambios automática, el sistema se puede utilizar cuando el selector de marchas está en la posición **N**, **D** o **R**.

! Cuando el sistema está en regulación, el sistema Active Safety Brake se desactiva automáticamente.

i El sistema deja de estar disponible si la velocidad del vehículo:

- Es superior a 70 km/h.
- Se controla con Regulador de velocidad adaptativo, en función del tipo de caja de cambios.

Encendido

Por defecto, el sistema no está seleccionado. El estado de la función no se guarda al quitar el contacto.



▶ Para seleccionar el sistema, a velocidades inferiores a 50 km/h, pulse

este botón hasta que su testigo verde se encienda; este testigo se enciende en gris en el cuadro de instrumentos.



▶ El sistema se activa a velocidades inferiores a 30 km/h; este testigo se enciende en verde en el cuadro de instrumentos.

▶ Cuando el vehículo empiece a descender, el conductor puede soltar los pedales del acelerador y del freno; el sistema regula la velocidad:



– Si la caja de cambios está en primera o segunda marcha, la velocidad se reduce y el testigo parpadea rápidamente.

– Si la caja de cambios está en punto muerto o si el pedal del embrague está pisado, la velocidad se reduce y el testigo parpadea lentamente; en este caso, la velocidad descendente mantenida es inferior.

En una pendiente descendente, con el vehículo parado, si el conductor suelta los pedales del acelerador y del freno, el sistema soltará los frenos para que el vehículo empiece a circular gradualmente.

Las luces de freno se encienden automáticamente cuando el sistema está en regulación.

Si la velocidad supera los 30 km/h, la regulación se pone automáticamente en pausa y el testigo vuelve a ponerse gris en el cuadro de instrumentos, pero el testigo verde del botón permanece encendido.

La regulación se reanuda automáticamente cuando la velocidad vuelve a bajar de los

30 km/h y se cumplen las condiciones de pendiente y de no pisar los pedales. Puede volver a pisar el pedal del freno o del acelerador en cualquier momento.

Apagado

▶ Pulse el botón hasta que el testigo se apague. El testigo en el cuadro de instrumentos también se apagará.

Por encima de 70 km/h, el sistema se desactiva automáticamente; el testigo del botón se apaga.

Fallo de funcionamiento



En caso de un fallo de funcionamiento, se enciende este testigo de alerta en verde en el cuadro de instrumentos, acompañado de la visualización de un mensaje.

Acuda a un concesionario PEUGEOT o taller cualificado para proceder a su revisión.

Cinturones de seguridad

Carrete de inercia

Los cinturones de seguridad están equipados con un carrete de inercia que permite adaptar la longitud de la correa automáticamente a la talla del usuario. El cinturón de seguridad se recoge automáticamente en su alojamiento cuando no se usa.

Los carretes de inercia cuentan con un dispositivo que bloquea automáticamente la correa si se produce una colisión, un frenado de emergencia o un vuelco del vehículo. Para

desbloquearla, tire con firmeza de la correa y suéltela para que se enrolle ligeramente.

Pretensor pirotécnico

Este sistema mejora la seguridad en caso de colisión frontal o lateral.

En función de la gravedad del impacto, el sistema de pretensión pirotécnica tensa instantáneamente el cinturón contra el cuerpo del ocupante del asiento.

Los cinturones con pretensor pirotécnico están activos cuando el contacto está dado.

Sistema limitador de esfuerzo

Este sistema atenúa la presión del cinturón contra el tórax del ocupante, mejorando así su protección.

! En caso de colisión

En función del tipo y de la importancia de la colisión, el dispositivo pirotécnico puede activarse antes del despliegue de los airbags y con independencia de ellos. La activación de los pretensores va acompañada de un ligero desprendimiento de humo inofensivo y de un ruido, debidos a la activación de la carga pirotécnica integrada en el sistema. En todos los casos, el testigo de alerta del airbag se enciende.

Después de sufrir una colisión, lleve el vehículo a un concesionario autorizado PEUGEOT o a un taller cualificado para revisar y, llegado el caso, sustituir el sistema de los cinturones de seguridad.

Cinturones de seguridad delanteros

Los cinturones de seguridad delanteros están equipados con un sistema de pretensión pirotécnica, según versión, y con un sistema de limitación de esfuerzo.

Cinturones de seguridad traseros

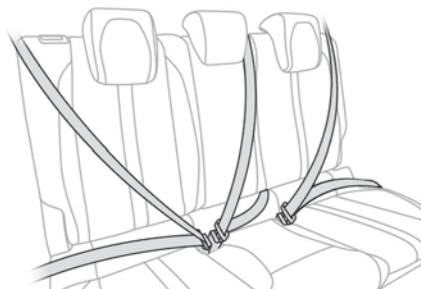

Los asientos traseros cuentan con cinturones de seguridad de tres puntos con carrete de inercia. En función de la versión, las plazas laterales están equipadas con un sistema de pretensión pirotécnica y con un limitador de esfuerzo.

Abrochado

► Tire de la correa e inserte la hebilla en el enganche.

► Compruebe que el cinturón de seguridad está ajustado correctamente tirando de la correa.

Desabrochado

► Pulse el botón rojo del enganche.
► Guíe el movimiento del cinturón mientras se enrolla.

Alertas de cinturón de seguridad no abrochado/desabrochado

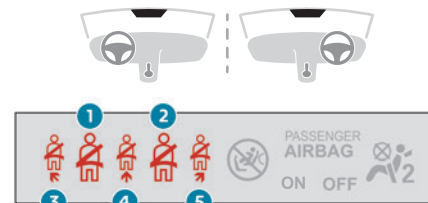

1. Testigo de cinturón de seguridad delantero izquierdo
2. Testigo de cinturón de seguridad delantero derecho
3. Testigo de cinturón de seguridad trasero izquierdo
4. Testigo de cinturón de seguridad trasero central
5. Testigo de cinturón de seguridad trasero derecho

Si el cinturón de seguridad correspondiente no está abrochado o se desabrocha, al girar el contacto se enciende el testigo de alerta de los cinturones de seguridad en el cuadro de instrumentos y se enciende el testigo de alerta correspondiente (del **1 a 5**) en rojo en la pantalla de testigos de alerta de cinturones de seguridad y airbag del acompañante.

I Si alguno de los cinturones traseros está sin abrochar, el testigo de alerta correspondiente (del **3 al 5**) se enciende durante aproximadamente 30 segundos.

A partir de unos 20 km/h y durante 2 minutos, se ilumina cada testigo de alerta correspondientes a los asientos ocupados sin el cinturón de seguridad abrochado, acompañados de una señal acústica. Tras esos 2 minutos, el testigo de alerta correspondiente permanece encendido hasta que el conductor o el pasajero delantero/trasero se abroche el cinturón de seguridad.

Información

! Antes de iniciar la marcha, el conductor debe asegurarse de que los pasajeros estén utilizando correctamente los cinturones de seguridad y de que todos ellos estén bien abrochados.

El cinturón de seguridad debe estar abrochado siempre que esté sentado en el vehículo, incluso en los trayectos cortos.

No invierte los enganche de los cinturones, ya que de lo contrario no cumplirán adecuadamente su función.

Para garantizar el funcionamiento adecuado de los enganches de los cinturones, asegúrese de que no haya cuerpos extraños (por ejemplo, monedas) antes de abrocharlos.

Antes y después de su uso, asegúrese de que el cinturón esté correctamente recogido. Después de abatir o desplazar un asiento o la banqueta trasera, asegúrese de que el cinturón quede correctamente colocado y recogido.

! Instalación

La parte inferior de la correa debe colocarse lo más bajo posible sobre la pelvis. La parte alta debe pasar por el hueco del hombro.

Es posición que el ajuste del cinturón en la parte delantera requiera el ajuste de la altura del asiento.

Para ser eficaz, un cinturón de seguridad:

- Debe estar tensado lo más cerca posible del cuerpo.
- Debe colocarse tirando por delante del cuerpo con un movimiento regular, comprobando que no se tuerce.
- Debe sujetar a una sola persona.
- No debe mostrar signos de desgaste o deterioro.

– No debe transformarse ni modificarse, a fin de no alterar su eficacia.

! Recomendaciones para los niños

Utilice una silla infantil adecuada si el pasajero tiene menos de 12 años o mide menos de un 1,5 metros.

Nunca utilice el mismo cinturón para sujetar a más de un niño.

Nunca lleve a un niño sentado en sus rodillas. Para obtener más información relativa a las **sillas infantiles**, consulte el apartado correspondiente.

! Mantenimiento

En cumplimiento de la normativa de seguridad vigente, para realizar cualquier tipo de intervención en los cinturones de seguridad del vehículo, acuda a un taller cualificado que disponga de las competencias y el material adecuados, como los que puede proporcionarle un concesionario autorizado PEUGEOT.

Lleve a revisar periódicamente los cinturones de seguridad a un concesionario autorizado PEUGEOT o a un taller cualificado, sobre todo si las correas presentan signos de deterioro.

Limpie las correas de los cinturones de seguridad con agua jabonosa o con un producto limpiador de textiles, a la venta en los concesionarios autorizados PEUGEOT.

Airbags

Información general

Se trata de un sistema diseñado para mejorar la seguridad de los pasajeros que ocupen los asientos delanteros y los asientos laterales traseros en caso de un choque violento.

Los airbags complementan el efecto de los cinturones de seguridad equipados con un sistema de limitación de esfuerzo.

Los detectores electrónicos registran y analizan los impactos frontales y laterales producidos en las zonas de detección de impacto:

- En caso de un impacto violento, los airbags se despliegan instantáneamente y contribuyen a una mayor protección de los ocupantes del vehículo. Inmediatamente después del impacto, los airbags se desinflan rápidamente para no obstaculizar la visibilidad ni la posible salida de los ocupantes.
- En caso de un impacto leve, un impacto trasero o determinadas circunstancias de vuelco, es posible que los airbags no se desplieguen. En esas situaciones solamente contará con la protección del cinturón de seguridad. La gravedad del impacto depende de la naturaleza del obstáculo y de la velocidad del vehículo en el momento de la colisión.

! Los airbags no funcionan con el contacto quitado.

Este equipamiento solo se despliega una vez. Si se produce un segundo impacto (durante el mismo accidente o en otro), el airbag no se volverá a desplegar.

Zonas de detección de impacto

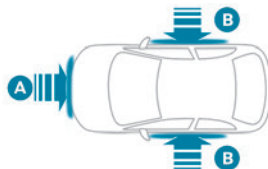

- A. Zona de impacto frontal
- B. Zona de impacto lateral

i Cuando uno o más airbags despliegan, la detonación de la carga pirotécnica incorporada en el sistema hace ruido y emite una pequeña cantidad de humo. Este humo no es nocivo, pero puede causar irritación a personas sensibles. El ruido de la detonación asociado al despliegue de uno o varios airbags puede ocasionar una ligera disminución de la capacidad auditiva durante un breve lapso de tiempo.

Airbags frontales

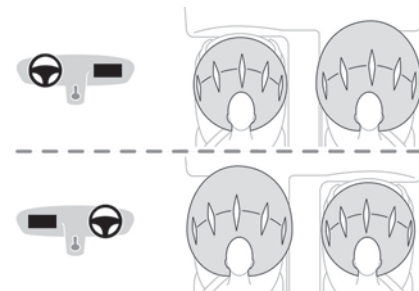

Este sistema protege al conductor y al acompañante en el caso de un choque frontal grave y limita los riesgos asociados a las lesiones en la cabeza y el tórax. El airbag del conductor está integrado en el centro del volante y el del acompañante en el salpicadero, encima de la guantera.

Despliegue

Se despliegan, salvo el airbag frontal del acompañante si está desactivado*, en caso de choque frontal violento en toda o parte de la zona de impacto frontal A. El airbag frontal se interpone entre el tórax y la cabeza del ocupante del vehículo y el volante, en el lado del conductor, o el salpicadero, en el lado del acompañante, para amortiguar su proyección hacia adelante.

* Para más información sobre la Desactivación del airbag frontal del acompañante, consulte el apartado correspondiente.

Airbags laterales

Este sistema protege al conductor y al acompañante en caso de choque lateral grave, limitando los riesgos de traumatismo en el tórax, entre la cadera y el hombro.

Los airbags laterales están integrados en el armazón del respaldo del asiento, en el lado de la puerta.

Despliegue

Los airbags laterales se despliegan en un lado en el caso de un impacto lateral considerable total o parcial contra la zona de impacto lateral

B.

El airbag lateral se infla entre el torso de los ocupantes del vehículo y el panel de la puerta correspondiente.

Airbags de cortina

Sistema que contribuye a reforzar la protección del conductor y de los ocupantes (excepto del ocupante de la plaza central del asiento trasero) en caso de choque lateral violento para limitar el riesgo de traumatismo en el lateral de la cabeza. Los airbags de cortina están integrados en los montantes y en la parte superior del habitáculo.

Despliegue

Se despliega simultáneamente con el airbag lateral correspondiente en caso de choque lateral violento en toda o parte de la zona de impacto lateral **B.**

El airbag de cortina se infla para interponerse entre los ocupantes delanteros y traseros del vehículo y las lunas correspondientes.

Fallo de funcionamiento



En caso de fallo de funcionamiento, se enciende este testigo de alerta en el cuadro de instrumentos. Acuda a un concesionario autorizado PEUGEOT o taller cualificado para proceder a la revisión del sistema.

Los airbags podrían no desplegarse en caso de impacto violento.



En caso de impacto o golpe ligero en el lateral del vehículo o en caso de vuelco, los airbags podrían no desplegarse. En caso de colisión trasera o frontal, los airbags laterales no se desplegarán.

Consejo



Para que los airbags sean plenamente eficaces, respete las siguientes medidas de seguridad.

Siéntese en posición erguida, con normalidad.

Abróchese el cinturón de seguridad y colóquelo correctamente.

No coloque nada entre los pasajeros y los airbags (por ejemplo, un niño, un animal o un objeto) y no fije ni pegue nada cerca de los airbags o en su trayectoria, ya que

esto podría ocasionar lesiones cuando se desplieguen.

No modifique la disposición original del vehículo, en especial en el entorno directo de los airbags.

Incluso siguiendo todas las recomendaciones de seguridad indicadas, existe el riesgo de sufrir lesiones o quemaduras leves en la cabeza, el tórax o los brazos debido al despliegue de un airbag. La bolsa se infla de manera casi instantánea (en unas milésimas de segundo) y se desinfla inmediatamente evacuando gases calientes por los orificios previstos para ello.

Después de un accidente o de recuperar el vehículo en caso de robo, es necesario realizar una revisión de los sistemas de airbag.

Toda intervención debe realizarla exclusivamente un concesionario PEUGEOT o taller cualificado



Airbags frontales

No conduzca agarrando el volante por los radios o dejando las manos en la almohadilla central del volante.

En el lado del acompañante, no apoye los pies en el salpicadero.

No fume, ya que el despliegue de los airbags puede causar quemaduras u otro tipo de lesiones debidas al cigarrillo o la pipa.

Nunca desmonte, perfore o someta el volante a golpes violentos.

No fije ni pegue nada sobre el volante ni sobre el salpicadero, ya que ello podría causar lesiones al desplegarse los airbags.

! Airbags laterales

Use sólo fundas de asiento homologadas compatibles con el despliegue de estos airbags. Para conocer la gama de fundas de asiento adecuadas para el vehículo, consulte un concesionario autorizado PEUGEOT.

No fije ni coloque nada en los respaldos de los asientos (por ejemplo, ropa), ya que se podrían producir lesiones en el tórax o el brazo al desplegarse el airbag.

No se siente con la parte superior del cuerpo más cerca de la puerta de lo necesario.

En la parte trasera, cualquier objeto colocado sobre las plazas laterales o en el respaldo abatido de la banqueta 1/3 puede convertirse en un proyectil al desplegarse los airbags laterales.

Los paneles de las puertas delanteras del vehículo incluyen sensores de impacto lateral.

Una puerta dañada o cualquier intervención no autorizada o incorrecta (modificación o reparación) en las puertas delanteras o en su guarnecido interior puede comprometer el funcionamiento de estos sensores, dando lugar a un riesgo de fallo de funcionamiento de los airbags laterales.

Toda intervención debe realizarla exclusivamente un concesionario PEUGEOT o taller cualificado

! Airbags de cortina

No fije ni pegue nada en el techo, ya que se podrían producir lesiones en la cabeza al desplegarse el airbag de cortina.

No quite los asideros instalados en el techo, ya que pueden ayudar a proteger los airbags de cortina.

Sillas infantiles

i La normativa sobre el transporte de niños es específica de cada país.

Consulte la legislación vigente relativa al país.

Para la máxima seguridad, siga estas recomendaciones:

- En virtud de la legislación europea, **todos los niños menores de 12 años o que midan menos 1,5 metros, deben viajar en sillas infantiles homologadas adecuadas a su peso** e instaladas en las plazas del vehículo equipadas con cinturón de seguridad o fijaciones 'ISOFIX'.
- **Estadísticamente, las plazas más seguras para instalar a los niños son las plazas traseras del vehículo.**

– **Los niños que pesen menos de 9 kg deben viajar "de espaldas al sentido de la marcha", tanto en las plazas delanteras como traseras del vehículo.**

i **Se recomienda** que los niños viajen en los **asientos traseros** del vehículo:

- **De espaldas al sentido de la marcha** hasta los 3 años.
- **En el sentido de la marcha** a partir de los 3 años.

! Asegúrese de que el cinturón de seguridad esté bien colocado y adecuadamente tensado.

En el caso de los asientos para niños con pata de apoyo, asegúrese de que esta esté bien apoyada y estable en el suelo.

Recomendación

! La instalación incorrecta de una silla infantil en un vehículo puede poner en peligro la seguridad del niño en caso de accidente.

Compruebe que no haya ningún cinturón de seguridad o enganche debajo de la silla infantil, ya que ello podría desestabilizarla. Abroche los cinturones de seguridad o el arnés de las sillas infantiles, limitando al máximo su holgura respecto al cuerpo del niño, incluso para trayectos cortos.

Después de instalar una silla infantil fijada mediante el cinturón de seguridad, compruebe que este último queda bien tensado sobre la silla infantil y que sujeta al niño firmemente contra el asiento del vehículo. Si el asiento del acompañante puede regularse, desplácelo hacia adelante si es necesario.

Retire el reposacabezas antes de instalar una silla infantil con respaldo en una de las plazas destinadas a los pasajeros.

Asegúrese de que el reposacabezas está correctamente guardado o fijado para evitar que salga despedido por el interior del vehículo en caso de frenada brusca. Vuelva a colocar el reposacabezas cuando retire la silla infantil.

! Instalación de un cojín elevador

La parte torácica del cinturón debe estar colocada sobre el hombro del niño sin tocar el cuello.

Compruebe que la parte abdominal del cinturón queda correctamente colocada por encima de los muslos del niño.

Utilice un cojín elevador con respaldo, equipado con una guía de cinturón a la altura del hombro.

! Protecciones adicionales

Para impedir la apertura accidental de las puertas y las ventanillas traseras, utilice el seguro para niños.

Procure no abrir más de un tercio las ventanillas traseras.

Para proteger a los niños de los rayos solares, instale persianas laterales en las ventanillas traseras.

Como medida de seguridad, nunca deje:

- A un niño solo y sin supervisión dentro de un vehículo,
- a un niño o un animal en un vehículo que esté expuesto al sol con las ventanas cerradas,
- las llaves al alcance de los niños en el interior del vehículo.

Silla infantil en una plaza trasera

En el sentido de la marcha o de espaldas al sentido de la marcha



► Mueva el asiento delantero del vehículo y sitúe los respaldos en posición vertical para que las piernas del niño en la silla infantil situada en el sentido de la marcha o de espaldas a este no estén en contacto con el asiento delantero del vehículo.

► Compruebe que el respaldo de la silla infantil situada en el sentido de la marcha está lo más cerca posible al respaldo del asiento trasero del vehículo (idealmente debería estar en contacto con este).

Plaza trasera central

En la **plaza trasera central** no deben instalarse sillas infantiles con pata de apoyo.

Silla infantil en la plaza del acompañante



► Coloque el asiento del acompañante en la **posición longitudinal totalmente hacia atrás y más alta, con el respaldo recto.**

"En el sentido de la marcha"



! El airbag del acompañante debe dejarse activado.

"De espaldas al sentido de la marcha"



! Es imprescindible desactivar el airbag del acompañante antes de instalar una silla infantil de espaldas al sentido de la marcha. De lo contrario, **el niño podría sufrir lesiones graves o incluso morir debido al despliegue del airbag.**



Etiqueta de advertencia: airbag de acompañante

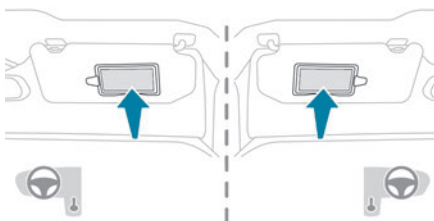

Debe cumplir con las siguientes instrucciones, como se recuerda en las etiquetas de advertencia en ambos lados del parabrisas del acompañante:

NO INSTALAR NUNCA un sistema de retención para niños de espaldas al sentido de la marcha en un asiento protegido mediante un AIRBAG frontal ACTIVADO, ya que podría causar lesiones GRAVES o incluso la MUERTE del niño.

Desactivación del airbag del acompañante



Airbag del acompañante DESACTIVADO

! Para garantizar la seguridad del niño, se debe desactivar el airbag del acompañante cuando se instala una silla infantil de espaldas al sentido de la marcha en el asiento del acompañante. De lo contrario se corre el riesgo de que el niño tenga lesiones graves o fallezca en caso de despliegue del airbag.

! **Vehículos no equipados con mando de desactivación o reactivación**

Está totalmente prohibido instalar una silla infantil "a contramarcha" en el asiento del acompañante, existe riesgo de lesiones graves e incluso la muerte en caso de despliegue del airbag.

Desactivación/reactivación del airbag frontal del acompañante

En los vehículos equipados, el interruptor se encuentra en el lateral del salpicadero.

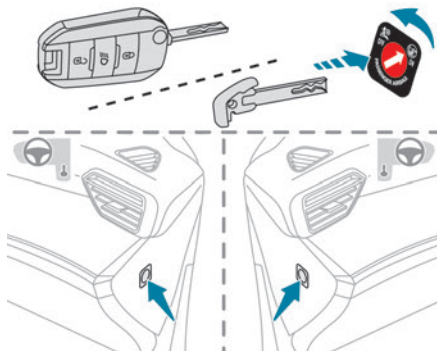

Con el contacto apagado:

- ▶ Para desactivar el airbag, gire la llave en el conmutador hasta la posición "OFF".
- ▶ Para reactivarlo, gire la llave hasta la posición "ON".

Al poner el contacto:



Este testigo de alerta se enciende y permanece así para avisar de la desactivación.

O bien



Este testigo de alerta se enciende alrededor de 1 minuto para avisar de la desactivación.

Sillas infantiles recomendadas

Gama de sillas infantiles fijadas mediante un cinturón de seguridad de tres puntos.

Grupo 0+: desde el nacimiento hasta 13 kg



L1

"RÖMER Baby-Safe"

Se instala de espaldas al sentido de la marcha.

Grupos 2 y 3: desde 15 hasta 36 kg



L5

"RÖMER KIDFIX 2R"

Puede montarse en las fijaciones ISOFIX del vehículo.

El niño queda sujeto mediante el cinturón de seguridad.

Grupos 2 y 3: desde 15 hasta 36 kg



L6

"Cojín elevador GRACO"

El niño queda sujeto mediante el cinturón de seguridad.

Apto exclusivamente para su instalación en el asiento del acompañante o en los asientos laterales traseros.

Fijaciones "ISOFIX"

Los asientos que se muestran a continuación están equipados con fijaciones ISOFIX reglamentarias:

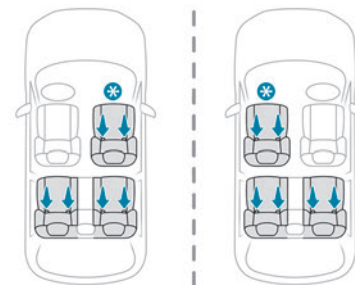

* Según versión.

Las fijaciones comprenden tres anillas para cada asiento, indicadas con una marca:

- Dos anillas **A**, situadas entre el respaldo y el cojín del asiento.

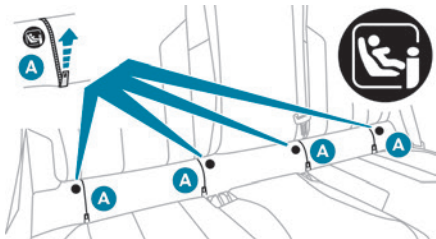

Los dos cierres de las **sillas infantiles ISOFIX** se sujetan a dichas anillas.

- Una anilla **B**, situada detrás del asiento, llamada **TOP TETHER** o amarre superior, para fijar sillas que dispongan de una correa superior.

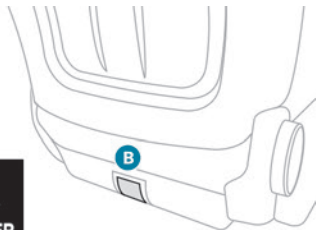

Asientos delanteros

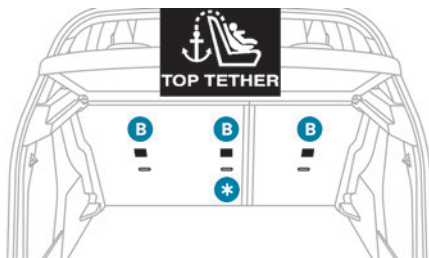

* Según el país de comercialización.

Asientos traseros

Este sistema impide que la silla infantil se vuelque hacia adelante en caso de colisión frontal.

El sistema de fijación ISOFIX proporciona un montaje fiable, rápido y seguro de la silla infantil en el vehículo.

Para fijar la silla infantil a la anilla **TOP TETHER**:

- ▶ Retire el reposacabezas y guárdelo antes de instalar la silla infantil en este asiento (colóquelo de nuevo cuando retire la silla infantil).
- ▶ Pase la correa de la silla infantil por detrás del respaldo del asiento, centrándola entre los orificios de las varillas del reposacabezas.
- ▶ Enganche la fijación de la correa superior a la anilla **B**.
- ▶ Tense la correa superior.

i Al instalar una silla infantil ISOFIX en la plaza trasera izquierda de la banqueta, aparte el cinturón de seguridad trasero central hacia el centro del vehículo antes de fijar la silla, para evitar que la silla obstaculice el funcionamiento del cinturón.

! La instalación incorrecta de una silla infantil en un vehículo puede poner en peligro la seguridad del niño en caso de accidente.

Respete estrictamente las instrucciones de montaje indicadas en el manual de usuario que se entrega con la silla infantil.

i Para obtener más información sobre las opciones de colocación de las sillas infantiles ISOFIX en el vehículo, consulte la tabla de resumen.

Sillas infantiles ISOFIX recomendadas

i Consulte también las instrucciones de instalación del fabricante de la silla infantil para ver cómo montar y desmontar la silla.

<p>"RÖMER Baby-Safe y su base ISOFIX" (talla: E)</p>
<p>Grupo 0+: desde el nacimiento hasta 13 kg</p>

<p>Se instala de espaldas al sentido de la marcha mediante una base ISOFIX que se fija a las anillas A.</p> <p>La base incluye una pata de apoyo de altura regulable que descansa sobre el suelo del vehículo.</p> <p>Esta silla infantil también se puede fijar mediante un cinturón de seguridad. En tal caso, solo se utiliza la carcasa, que se fija al asiento del vehículo mediante el cinturón de seguridad de tres puntos.</p>

<p>"RÖMER Duo Plus ISOFIX" (talla: B1)</p>
<p>Grupo 1: de 9 a 18 kg</p>

<p>"RÖMER Duo Plus ISOFIX" (talla: B1)</p>
<p>Grupo 1: de 9 a 18 kg</p>
<p>Sólo para montaje en el sentido de la marcha. Se fija a las anillas A y a la anilla superior B, denominada TOP TETHER, mediante una correa superior.</p> <p>Tiene tres posiciones de inclinación de la carcasa: sentado, reposo y tumbado. Esta silla infantil también se puede utilizar en las plazas sin fijaciones ISOFIX. En este caso, debe fijarse al asiento del vehículo mediante el cinturón de seguridad de tres puntos. Ajuste el asiento delantero del vehículo para que los pies del niño no toquen el respaldo.</p>

Sillas infantiles i-Size

Las sillas infantiles i-Size cuentan con dos cierres que se enganchan a las dos anillas **A**.

Estas sillas infantiles i-Size también disponen de:

- O bien una correa superior que se fija a la anilla **B**.
- O bien un pie de apoyo que se asienta sobre el suelo del vehículo y que es compatible con el asiento i-Size homologado.

Su función es impedir que la silla infantil vuelque hacia delante en caso de colisión.

Para obtener más información sobre las **Fijaciones ISOFIX**, consulte el apartado correspondiente.

Instalación de sillas infantiles universales, ISOFIX e i-Size

De conformidad con el reglamento europeo, en esta tabla se indican las diferentes opciones para instalar sillas infantiles mediante el cinturón de seguridad y homologadas universalmente **(a)** así como las sillas infantiles **ISOFIX** e **i-Size** de mayor tamaño para las plazas provistas con puntos de anclaje **ISOFIX** en el vehículo.

	Número de plaza						
	Plazas delanteras (j)		Plazas traseras (j)				
	1	3		4	5	6	
	3	1		4	5	6	
Airbag del acompañante		Desactivado "OFF" (b)	Activado "ON" (c)				
Plaza compatible con silla infantil universal (a)	no	sí (d) (f) (l)	sí (d) (f) (m)		sí	sí (e)	sí
Plaza compatible con silla infantil i-Size	no	sí (n)/no (o)		sí	no	sí	
Plaza equipada con gancho TOP TETHER	no	sí (n)/no (o)		sí	no	sí	
Silla infantil tipo " capazo "	no	no		sí (g)	no	sí (g)	
Silla infantil ISOFIX de espaldas al sentido de la marcha	no	R3 (n)/no (o)	no		R3 (h) (i)	no	R3 (h) (i)
Silla infantil ISOFIX en el sentido de la marcha	no	F3 (n)/no (o)		F3	no	F3	
Asiento elevador infantil	no	B3 (n)/no (o)		B3	no	B3 (k)	

Reglas:

- Una plaza compatible con **i-Size** también es compatible con **R1, R2, F2X, F2** y **B2**.
- Una plaza compatible con **R3** también es compatible con **R1** y **R2**.

– Una plaza compatible con **F3** también es compatible con **F2X** y **F2**.

– Una plaza compatible con **B3** también es compatible con **B2**.

- Silla infantil universal: silla infantil que se puede instalar en todos los vehículos mediante el cinturón de seguridad.
- Para instalar una silla infantil **de espaldas al sentido de la marcha** en esta plaza, el airbag del acompañante debe estar desactivado (posición "**OFF**").
- Con el airbag del acompañante activado ("**ON**"), sólo se autoriza el uso de una silla infantil **en el sentido de la marcha** en esta plaza.
- En asientos con altura ajustable, coloque el asiento en la posición más alta y desplácelo completamente hacia atrás.
- No instale nunca una silla infantil con pie de apoyo en el asiento trasero central.
- En asientos sin altura ajustable, el respaldo debe estar derecho.

- La instalación de una silla infantil tipo "**capazo**" en este asiento puede impedir la instalación de otra silla infantil en la parte trasera.
- Ajuste del asiento del conductor en la posición más alta.
- Ajuste del asiento del acompañante en la posición más adelantada.
- Según versión, consulte la legislación vigente en su país antes de instalar un niño en esta plaza.
- No abata el respaldo.
- Para una silla infantil universal "**de espaldas al sentido de la marcha**" y/o "**en el sentido de la marcha**" (**U**), grupo **0, 0+, 1, 2 y 3**.
- Sólo para una silla infantil universal "**en el sentido de la marcha**" (**UF**), grupo **1, 2 y 3**.
- Asientos equipados con puntos de anclaje **ISOFIX**.
- Asientos no equipados con puntos de anclaje **ISOFIX**.

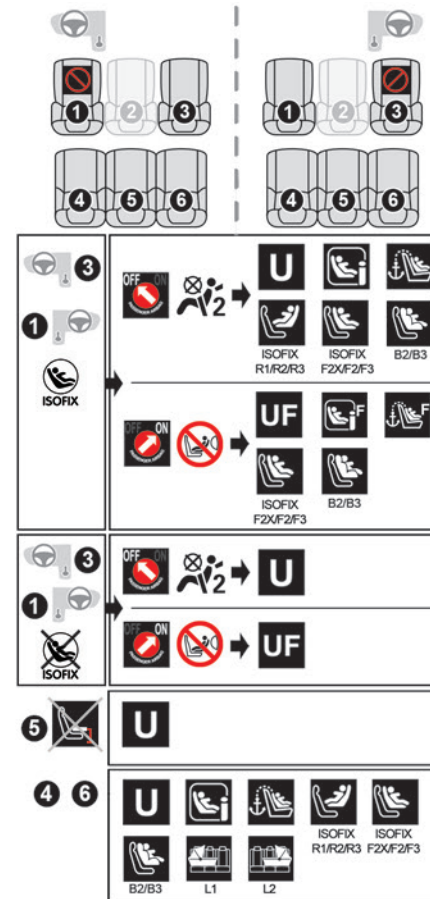

Leyenda



Posición del asiento en la que se prohíbe la instalación de una silla infantil.



Airbag del acompañante **desactivado**.



Airbag del acompañante **activado**.



Plaza adecuada para la instalación de una silla infantil que se fija mediante el cinturón de seguridad y **está homologada universalmente para su uso de espaldas al sentido de la marcha o en el sentido de la marcha (U)** para los grupos de talla y peso.



Plaza adecuada para la instalación de una silla infantil que se fija mediante el cinturón de seguridad y **está homologada universalmente para su uso en el sentido de la marcha (UF)** sólo para los grupos 1, 2 y 3.



Plaza en la que se autoriza fijar una silla infantil **i-Size**.



Plaza inadecuada para la instalación de una silla infantil con pata de apoyo.



Plaza en la que se autoriza fijar una silla infantil **i-Size en el sentido de la marcha**.



Presencia de un punto de anclaje **TOP TETHER** en la parte trasera del respaldo, lo que permite instalar una **silla infantil ISOFIX universal**.



Presencia de un punto de anclaje **TOP TETHER** en la parte trasera del respaldo, lo que permite instalar una **silla infantil ISOFIX universal en el sentido de la marcha**.



Silla infantil **ISOFIX** para su uso de espaldas al sentido de la marcha:

- **R1**: silla **ISOFIX** para **bebé**.
- **R2**: silla infantil **ISOFIX** de **tamaño reducido**.
- **R3**: silla infantil **ISOFIX** de **tamaño grande**.



Silla infantil **ISOFIX** para su uso en el sentido de la marcha:

- **F2X**: silla **ISOFIX** para **niño pequeño**.
- **F2**: silla infantil **ISOFIX** de **altura reducida**.
- **F3**: silla infantil **ISOFIX** de **altura completa**.



Asiento **elevador** infantil:

- **B2**: asiento **elevador** de **anchura reducida**.
- **B3**: asiento **elevador** de **anchura completa**.



Silla infantil **ISOFIX** tipo **capazo**:

- **L1**: mirando hacia la izquierda.
- **L2**: mirando hacia la derecha.



Plaza autorizada para la instalación de una silla infantil **ISOFIX**.



Plaza no autorizada para la instalación de una silla infantil **ISOFIX**.

Para ajustar los asientos, consulte la tabla "**Instalación de sillas infantiles universales, ISOFIX e i-Size**".

Seguro manual para niños



El sistema impide que se pueda abrir una puerta trasera con su tirador interior.

El mando rojo está situado en el borde de cada puerta trasera (marcado con una etiqueta).

Bloqueo/desbloqueo

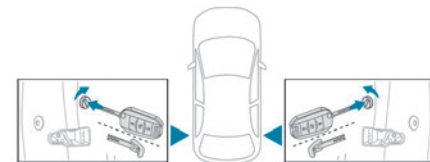

► Para bloquear, gire el mando **rojo** al máximo mediante la llave integrada:

- Hacia la derecha en la puerta trasera izquierda.
- Hacia la izquierda en la puerta trasera derecha.

► Para desbloquear, gírelo en la dirección opuesta.

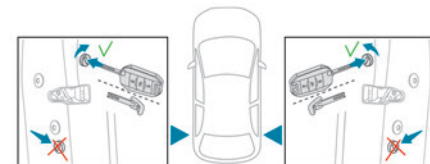
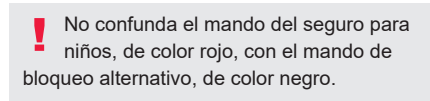

Seguro eléctrico para niños

Según versión, este sistema evita la apertura de las puertas traseras mediante los tiradores interiores y el uso de los mandos de los elevalunas eléctricos traseros.

Versiones con 1 mando



Sólo elevalunas eléctrico

Este mando suplementa el seguro para niños manual de las puertas traseras.



Puertas y elevalunas eléctrico

Versiones con 2 mandos



Sólo puertas/Sólo elevalunas eléctrico

Activación/Desactivación

► Con el contacto dado, pulse el botón correspondiente para activar o desactivar el seguro para niños (confirmado por el encendido o apagado del testigo correspondiente). La activación o desactivación del seguro para niños también se indica mediante la visualización de un mensaje.

! Cualquier otro estado del testigo revela un mal funcionamiento del seguro eléctrico para niños. Acuda a un concesionario autorizado PEUGEOT o a un taller cualificado para proceder a la revisión del sistema.

i Con el seguro para niños activado, aún es posible abrir las puertas traseras desde el exterior y accionar los elevalunas eléctrico traseros desde los mandos del conductor.

! Este sistema es independiente y no sustituye en ningún caso al mando de cierre centralizado. Compruebe el estado del seguro para niños cada vez que dé el contacto. Lleve siempre consigo la llave cuando salga del vehículo, aunque sea durante un breve periodo de tiempo. En caso de impacto violento, el seguro para niños eléctrico se desactiva automáticamente para permitir la salida de los pasajeros traseros.

Consejos de conducción

- ▶ Respete el código de circulación y preste atención independientemente de las condiciones del tráfico.
- ▶ Esté atento al entorno y mantenga las manos en el volante para poder reaccionar a todo lo que pueda ocurrir en cualquier momento.
- ▶ Conduzca con precaución, prevea la necesidad de frenado y mantenga una distancia de seguridad mayor, sobre todo con mal tiempo.
- ▶ Detenga el vehículo antes de realizar operaciones que requieran una atención continua (p. ej., los ajustes).
- ▶ Durante viajes largos, descanse cada 2 horas.

¡Importante!

! No deje nunca el motor en marcha en lugares cerrados sin suficiente ventilación. Los motores de combustión interna emiten gases de escape tóxicos como el monóxido de carbono. Existe riesgo de intoxicación e incluso de muerte.

! En condiciones invernales muy severas (temperatura inferior a -23 °C), deje el motor en marcha durante 4 minutos antes de iniciar la marcha para garantizar el funcionamiento correcto y la longevidad de los componentes mecánicos del vehículo (motor y caja de cambios).

! No circule nunca con el freno de estacionamiento aplicado. Existe el riesgo de sobrecalentar y dañar el sistema de frenos.

! No aparque el vehículo o deje el motor en marcha sobre superficies inflamables (por ejemplo, hierba seca u hojarasca). El tubo de escape alcanza altas temperaturas, incluso durante varios minutos después de detener el motor. Existe riesgo de incendio.

! No conduzca sobre superficies cubiertas de vegetación (hierba alta, acumulación de hojarasca, cosechas o restos), como el campo, un camino rural con maleza o un arcén cubierto de hierba. Esta vegetación podría entrar en contacto con el tubo de escape u otros sistemas del vehículo que estén muy calientes. Existe riesgo de incendio.

! Asegúrese de no dejar ningún objeto en el habitáculo que al entrar en contacto con los rayos del sol pueda causar un efecto lupa y, en consecuencia, provocar un incendio, ya que las superficies interiores podrían quemarse o sufrir daños.

! Nunca deje el vehículo desatendido con el motor en marcha. Si debe salir

del vehículo con el motor en marcha, aplique el freno de estacionamiento y coloque la caja de cambios o el selector de marchas en punto muerto o en posición **N** o **P**, según versión.

! No deje nunca niños sin vigilancia en el interior del vehículo.

Carreteras inundadas

Se recomienda encarecidamente no conducir por calzadas inundadas, ya que ello podría dañar gravemente el motor, la caja de cambios y los sistemas eléctricos del vehículo.

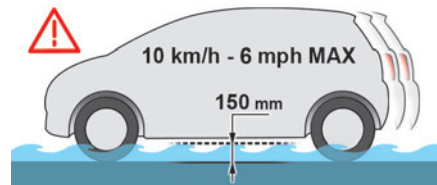

Si el vehículo tiene que atravesar necesariamente un tramo inundado de la carretera:

- ▶ Compruebe que la profundidad del agua no supere los 15 cm, teniendo en cuenta las olas que puedan generar otros usuarios.
- ▶ Desactive la función Stop & Start.
- ▶ Circule lo más lentamente posible sin calar el motor. No supere en ningún caso los 10 km/h.
- ▶ No se pare ni apague el motor.

Al salir de la zona inundada, en cuanto las condiciones lo permitan, frene ligeramente varias veces para secar los discos y las pastillas de freno.

En caso de duda sobre el estado del vehículo, consulte con un concesionario autorizado PEUGEOT o taller cualificado.

Ruido (eléctrico)

En el exterior

Dado que el vehículo es muy silencioso, el conductor debe prestar especial atención durante la conducción.

A velocidades superiores a 30 km/h, el aviso acústico para peatones alerta a los demás usuarios de la calzada sobre la presencia del vehículo.

i Refrigeración de la batería de tracción

Los ventiladores de refrigeración se activan durante la carga para refrigerar el cargador de a bordo y la batería de tracción.

En el interior

Durante la conducción, es posible que oiga ruidos completamente normales propios de los vehículos eléctricos como los siguientes:

- El relé de la batería de tracción al arrancar.
- La bomba de vacío al frenar.
- Los neumáticos o la aerodinámica del vehículo durante la conducción.
- Traqueteo y golpes al subir colinas.

Remolque

! La conducción con remolque exige mucho del vehículo que remolca, por lo que debe conducirse con especial cuidado.

i No supere el peso máximo remolcable. **En altitud:** reduzca la carga como mínimo un 10 % por cada 1000 metros de altitud; la baja densidad del aire a grandes alturas afecta al rendimiento del motor.

! **Vehículo nuevo:** no arrastre un remolque hasta que el vehículo haya recorrido al menos 1000 kilómetros (620 millas).

i Si la temperatura exterior es elevada, deje que el motor vaya al ralentí durante 1 a 2 minutos después de detener el vehículo para que se enfríe más rápidamente.

Antes de iniciar la marcha

Peso sobre la lanza

► Distribuya la carga en el remolque de modo que los objetos más pesados se encuentren lo más cerca posible del eje, y que el peso en la lanza (en el punto en que se une al vehículo) se aproxime al máximo autorizado sin superarlo.

Neumáticos

► Controle la presión de los neumáticos del vehículo tractor y del remolque, y respete las presiones recomendadas.

Iluminación

► Compruebe la señalización eléctrica y el alumbrado del remolque y el reglaje de la altura de los faros del vehículo.

i Si se utiliza un enganche de remolque original de PEUGEOT, los sensores de aparcamiento traseros se desactivan automáticamente para evitar la señal acústica.

Al conducir

Refrigeración

El arrastre de un remolque en una superficie ascendente provoca que la temperatura del líquido de refrigeración aumente. La carga máxima remolcable depende de la inclinación de la pendiente y de la temperatura exterior. La capacidad de refrigeración del ventilador no aumenta cuando lo hace la velocidad del motor.

- Reduzca la velocidad y disminuya las revoluciones del motor para limitar el calor generado.
- Esté atento en todo momento a la temperatura del líquido de refrigeración.



Si se enciende este testigo de alerta y el de **STOP**, detenga el vehículo y apague el motor lo antes posible.

Frenos

Se recomienda utilizar el freno motor para reducir el sobrecalentamiento de los frenos. Al arrastrar un remolque, la distancia de frenado aumenta.

Viento lateral

Tenga en cuenta que la presencia de un remolque hace que el viento tenga mayor efecto sobre el vehículo.

Protección antirrobo

Inmovilizador electrónico

Las llaves contienen un código que el vehículo debe reconocer para poder arrancarlo.

Si el sistema falla, cosa que se muestra con un mensaje, el motor no arranca.

Póngase en contacto con un concesionario autorizado PEUGEOT.

Arranque/parada del motor con la llave

Interruptor de encendido mediante llave

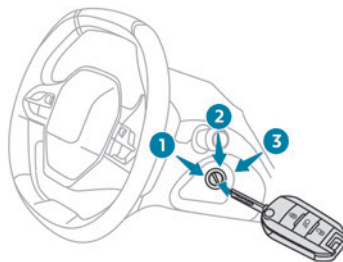

Tiene 3 posiciones:

1. Parada

Inserción y extracción de la llave, columna de dirección bloqueada.

2. Contacto dado

Columna de dirección desbloqueada, contacto dado, precalentamiento (diésel), encendido del motor.

3. Arranque

i Evite unir objetos pesados a la llave o al control remoto. Este peso colgaría del eje de la llave en el interruptor de encendido y podría causar un fallo de funcionamiento.

Posición de contacto

Permite utilizar el equipamiento eléctrico del vehículo o cargar los accesorios.

Cuando el nivel de carga de la batería alcanza el límite de la reserva, el sistema cambia al modo de economía de energía: la alimentación se corta automáticamente para preservar la carga de la batería.

Arranque del motor

Con el freno de estacionamiento accionado:

- ▶ Con una **caja de cambios manual**, coloque la palanca de cambios en punto muerto y, a continuación, pise a fondo el pedal del embrague.
- ▶ Con una **caja de cambios automática**, coloque el selector de marchas en el modo **N** o **P** y pise el pedal del freno.
- ▶ Introduzca la llave en el interruptor de encendido; el sistema reconoce el código.
- ▶ Desbloquee la columna de dirección girando simultáneamente el volante y la llave.

i En determinados casos, es posible que tenga que aplicar al volante una fuerza significativa para moverlo (por ejemplo, con las ruedas giradas al máximo).

- ▶ Con **motor de gasolina**, accione el motor de arranque girando la llave a la posición **3** sin pisar el pedal del acelerador, hasta que arranque el motor. Una vez arrancado el motor, suelte la llave para que vuelva a la posición **2**.

Motorizaciones de gasolina

Después de un arranque en frío, el precalentamiento del catalizador puede producir vibraciones del motor que se perciben claramente durante un máximo de 2 minutos (régimen de ralentí acelerado).

► Con un **motor diésel**, gire la llave hasta la posición **2**, para activar el sistema de precalentamiento del motor.

 Espere hasta que este testigo de alerta se apague en el cuadro de instrumentos y, a continuación, gire la llave hasta la posición **3** sin pisar el pedal del acelerador para accionar el motor de arranque. Una vez arrancado el motor, suelte la llave para que vuelva a la posición **2**.

 En condiciones invernales, el testigo de alerta puede permanecer encendido durante un tiempo prolongado. Cuando el motor está caliente, el testigo de alerta no se enciende.

En condiciones climáticas suaves, no deje que el motor se caliente permaneciendo detenido; inicie la marcha inmediatamente y circule a velocidad moderada.

 Si el motor no arranca inmediatamente, quite el contacto. Espere unos segundos antes de volver a accionar el motor de arranque. Si el motor no arranca después de varios intentos, no insista, ya que existe el

riesgo de dañar el motor de arranque y el motor.

Póngase en contacto con un concesionario PEUGEOT o taller cualificado.

Apagado del motor

- Inmovilice el vehículo.
- Con el motor al ralentí, gire la llave hasta la posición **1**.
- Retire la llave del interruptor de encendido.
- Para bloquear la columna de dirección, gire el volante hasta que se bloquee.

 Para facilitar el desbloqueo de la columna de dirección, se recomienda que las ruedas estén rectas antes de apagar el motor.

 Nunca quite el contacto antes de inmovilizar completamente el vehículo. Al apagar el motor, las funciones de asistencia a la frenada y la dirección también se interrumpen, por lo que podría perder el control del vehículo.

 Compruebe que el freno de estacionamiento esté correctamente accionado, especialmente en las pendientes. Cuando salga del vehículo, recuerde bloquearlo y llevar la llave con usted.

Modo de economía de energía

Una vez apagado el motor (posición **1. Stop**), para una duración combinada máxima de 30 minutos, todavía puede utilizar funciones como los sistema de audio y telemático, las luces de cortesía o las luces de cruce.

 Para más información relativa al **Modo de economía de energía**, consulte el apartado correspondiente.

Olvido de la llave

Si la puerta del conductor está abierta, se muestra un mensaje, acompañado de una señal acústica, en caso de que la llave se haya dejado en la posición **1** en el interruptor de encendido.

En caso de olvidar la llave en la posición **2** en el interruptor de encendido, el contacto se quitará automáticamente al cabo de una hora. Para volver a dar el contacto, gire la llave hasta la posición **1** y luego vuelva a la posición **2**.

Arranque o parada del motor con Acceso y arranque manos libres

i La llave electrónica debe estar presente en el compartimento de los pasajeros.

La llave electrónica también se detecta en el maletero.

Si no se detecta la llave electrónica, se mostrará un mensaje.

Mueva la llave electrónica para que el motor arranque o se detenga.

Si el problema persiste, consulte el apartado "Llave no detectada - Sistema de arranque alternativo o Sistema de parada alternativo".

Arranque



► Con una **caja de cambios manual**, coloque la palanca de cambios en punto muerto y pise a fondo el pedal del embrague.

► Con una **caja de cambios automática**, seleccione los modos **P** o **N** y pise a fondo el pedal de freno.

► Pulse el botón "**START/STOP**" mientras mantiene pisado el pedal hasta que el motor arranque.

Motorizaciones diésel

Con temperaturas adversas o con el motor frío, este no arranca hasta que no se apaga el testigo de alerta de precalentamiento.



Si este testigo de alerta se enciende después de pulsar el botón "**START/STOP**":

► Mantenga el pedal pisado a fondo y no presione el botón "**START/STOP**" de nuevo hasta que el motor esté en marcha.

En todas las circunstancias, si no se cumple alguna de las condiciones de arranque, se muestra un mensaje.

En algunas circunstancias, un mensaje indica que es necesario girar el volante mientras se presiona el botón "**START/STOP**" para ayudar a desbloquear la columna de dirección.

i Motorizaciones de gasolina

Con motorizaciones de gasolina, después de un arranque en frío, el precalentamiento del catalizador puede producir vibraciones del motor que se perciben claramente durante un máximo de 2 minutos (régimen de ralentí acelerado).

i Si el motor se cala, libere el pedal del embrague y vuelva a pisarlo a fondo. El motor volverá a arrancar automáticamente.

Apagado

► Inmovilice el vehículo con el freno de estacionamiento.

► Con una **caja de cambios manual**, es recomendable situar la palanca de cambios en punto muerto.

► Con una **caja de cambios automática**, es recomendable seleccionar los modos **P** o **N**.

► Pulse el botón "**START/STOP**".

En algunas circunstancias, es necesario girar el volante para bloquear la columna de dirección.

i Si el vehículo no está inmovilizado, el motor no se parará.

! Al apagar el motor, las funciones de asistencia a la frenada y la dirección también se interrumpen, por lo que podría perder el control del vehículo.

! No salga nunca del vehículo dejando la llave electrónica dentro de él.

Arranque o apagado del motor eléctrico

Arranque

El selector de marchas tiene que estar en modo **P**.

- ▶ Pise el pedal de freno a fondo y pulse brevemente el botón **"START/STOP"**.
- ▶ Siga pisando el pedal de freno hasta que el testigo **READY** se encienda y se emita una señal acústica que indica que ya puede empezar la marcha.
- ▶ Con el pie sobre el freno, pulse el botón **"Unlock"** y seleccione el modo **D/B** o **R**.
- ▶ Suelte el pedal del freno y acelere.

Al arrancar, el cuadro de instrumentos se enciende y la aguja del indicador de potencia o el cursor se mueve a la posición de "punto muerto". La columna de dirección se bloquea de forma automática (puede oír un sonido y notar cómo se mueve el volante).

Apagado

- ▶ Pulse el botón **"START/STOP"**.
- Antes de salir del vehículo, compruebe que:
- El selector de marchas está en el modo **P**.
 - El testigo **READY** está apagado.

i Al abrir la puerta del conductor se emite una señal acústica, acompañada de la visualización de un mensaje, si no se cumplen las condiciones para apagar.

Accionamiento del contacto sin arranque del motor



Con la llave electrónica en el habitáculo, pulse el botón **"START/STOP"** **sin pisar ninguno de los pedales** para dar el contacto sin arrancar el motor.

- ▶ Pulse este botón de nuevo para quitar el contacto y poder bloquear el vehículo.

Llave no detectada

Sistema de arranque alternativo

En la columna de dirección hay instalado un lector de emergencia que permite el arranque del motor cuando el sistema no detecta la llave en la zona de detección o si la pila de la llave electrónica está gastada.

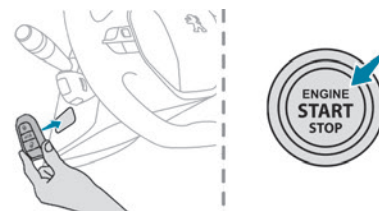

- ▶ Coloque el mando a distancia frente al lector de emergencia y manténgalo en esa posición.
- ▶ **Con una caja de cambios manual**, coloque la palanca de cambios en punto muerto y, a continuación, pise el pedal del embrague.
- ▶ **Con una caja de cambios automática o un selector de marchas**, seleccione el modo **P** y pise el pedal del freno.
- ▶ Pulse el botón **"START/STOP"**. El motor arranca.

Sistema de parada alternativo



Si la llave electrónica no se detecta o ya no está en la zona de detección, aparece un mensaje en

el cuadro de instrumentos al cerrar una puerta o intentar apagar el motor.

► Para confirmar la solicitud de apagado del motor, pulse durante aproximadamente cinco segundos el botón **"START/STOP"**.

En caso de fallo de funcionamiento de la llave electrónica, póngase en contacto con un concesionario autorizado PEUGEOT o con un taller cualificado.

Parada de emergencia

Es posible parar el motor sin condiciones en sólo en caso de emergencia (incluso circulando).

► Pulse el botón **"START/STOP"** durante aproximadamente cinco segundos.

En este caso, la columna de dirección se bloquea una vez detenido el vehículo.

Freno de estacionamiento manual

Liberación del freno

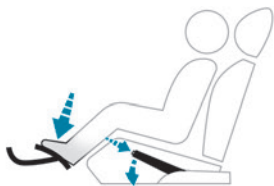

► Tire ligeramente de la palanca del freno de estacionamiento, pulse el botón de liberación y baje la palanca al máximo.

 Si, durante la conducción, este testigo de alerta y el testigo de alerta **STOP** se encienden, acompañados de una señal acústica y de un mensaje, es que el freno de estacionamiento sigue accionado o que no se ha liberado por completo.

Accionamiento del freno

► Tire de la palanca del freno de estacionamiento hacia arriba para inmovilizar el vehículo.

 Cuando estacione el vehículo en pendiente, gire las ruedas contra la acera, accione el freno de estacionamiento y quite el contacto dejando una marcha puesta.

Freno de estacionamiento eléctrico

En modo automático, el sistema aplica el freno de estacionamiento cuando se apaga el motor y deja de aplicarlo cuando el vehículo inicia la marcha.

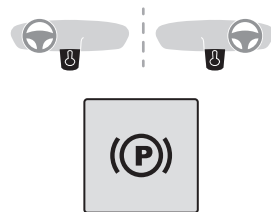

En cualquier momento y con el motor en marcha:

► Para aplicar el freno de estacionamiento, tire brevemente del mando.

► Para soltarlo, empuje brevemente el mando mientras pisa el pedal del freno.

Por defecto, el modo automático está activado. Este funcionamiento automático se puede desactivar en determinadas situaciones.

Testigo

 Este testigo se enciende tanto en el cuadro de instrumentos como en el mando para confirmar que se ha aplicado el freno de estacionamiento, acompañado de la visualización del mensaje **"Freno de estacionamiento aplicado"**.

El testigo se apaga, acompañado de la visualización del mensaje **"Freno de estacionamiento quitado"**, para confirmar que se ha quitado el freno de estacionamiento.

El indicador parpadea en respuesta a una solicitud manual para accionar o soltar el freno.

! En caso de fallo de la batería, el freno de estacionamiento eléctrico no funcionará.

Por motivos de seguridad, con una caja de cambios manual, si el freno de estacionamiento no está accionado, inmovilice el vehículo engranando una marcha.

Por motivos de seguridad, con una caja de cambios automática o un selector de marchas, si el freno de estacionamiento no está accionado, inmovilice el vehículo colocando uno de los calzos provistos bajo una de las ruedas.

Póngase en contacto con un concesionario PEUGEOT o taller cualificado.

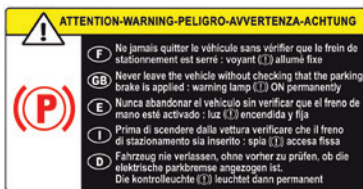

! Antes de salir del vehículo, compruebe que el freno de estacionamiento esté accionado: los testigos del freno de estacionamiento en el cuadro de instrumentos y del mando deben estar fijos.

Si el freno de estacionamiento no está accionado, se emitirá una señal acústica y aparecerá un mensaje al abrir la puerta del conductor.

! Nunca deje a un niño solo en el interior del vehículo, pues podría soltar el freno de estacionamiento.

! Cuando el vehículo está aparcado: en una pendiente pronunciada, con mucha carga o con remolque

Con caja de cambios manual, gire las ruedas hacia el pavimento y engrane una marcha.

Con caja de cambios automática o selector de marchas, gire las ruedas hacia el pavimento y seleccione el modo **P**.

Si lleva un remolque, el vehículo está homologado para estacionar en pendientes inferiores al 12 %.

Funcionamiento manual

Liberación manual

Con el contacto dado o el motor en marcha:

- ▶ Pise el pedal del freno.
- ▶ Mantenga pisado el pedal del freno y empuje ligeramente el mando.

i Si el pedal del freno no está pisado, el freno de estacionamiento no se libera y se muestra un mensaje.

Accionamiento manual

Con el vehículo parado:

- ▶ Tire ligeramente del mando.

La solicitud de accionamiento se confirma con el parpadeo del testigo del mando.

Funcionamiento automático

Liberación automática

Asegúrese previamente de que el motor esté en marcha y de que la puerta del conductor esté cerrada.

El freno de estacionamiento eléctrico se suelta automáticamente y gradualmente en cuanto el vehículo emprende la marcha.

Con caja de cambios manual

- ▶ Pise a fondo el pedal de embrague y engrane la primera marcha o la marcha atrás.
- ▶ Pise el pedal del acelerador y suelte el pedal de embrague.

Con caja de cambios automática

- ▶ Pise el pedal del freno.
- ▶ Seleccione el modo **D**, **M** o **R**.
- ▶ Suelte el pedal del freno y pise el pedal del acelerador.

Con selector de marchas

- ▶ Pise el pedal del freno.
- ▶ Seleccione el modo **D**, **B** o **R**.
- ▶ Suelte el pedal del freno y pise el pedal del acelerador.

i Con caja de cambios automática o selector de marchas, si el freno no se libera automáticamente, compruebe que las puertas delanteras estén cerradas correctamente.

! Con el vehículo parado y el motor encendido, no pise el pedal del acelerador de forma innecesaria, pues se puede soltar el freno de estacionamiento.

Accionamiento automático

Con el vehículo parado, el freno de estacionamiento se acciona automáticamente al parar el motor.

! No se acciona de forma automática si el motor se cala o pasa al modo STOP con Stop & Start.

i En el modo automático, el freno de estacionamiento se puede accionar o quitar manualmente con el mando en cualquier momento.

Casos particulares

Inmovilización del vehículo con el motor en marcha

Para inmovilizar el vehículo con el motor en marcha, tire ligeramente del mando.

Estacionamiento del vehículo con el freno suelto

! Bajo condiciones de mucho frío (hielo), no se recomienda accionar el freno de estacionamiento.

Para inmovilizar el vehículo, engrane una marcha o coloque los calzos contra una de las ruedas.

i Con caja de cambios automática o selector de marchas, el modo **P** se selecciona automáticamente al quitar el contacto. Las ruedas se bloquean.

Para obtener más información relativa a la **Rueda libre**, consulte el apartado correspondiente.

i Con caja de cambios automática o selector de marchas, si abre la puerta del conductor mientras está seleccionado el modo **N**, se emitirá una señal acústica y se seleccionará el modo **P**. La señal acústica deja de sonar cuando se cierra la puerta del conductor.

Desactivación del funcionamiento automático

En determinadas situaciones, por ejemplo si la temperatura es extremadamente baja o si lleva remolque (por ejemplo, una caravana o en caso

de avería), puede ser necesario desactivar el funcionamiento automático del sistema.

- ▶ Arranque el motor.
- ▶ Mueva el mando para accionar el freno de estacionamiento, si está suelto.
- ▶ Suelte completamente el pedal del freno.
- ▶ Empuje el mando en la dirección de liberación entre 10 segundos y un máximo 15 segundos.
- ▶ Suelte el mando.
- ▶ Mantenga pisado el pedal del freno.
- ▶ Tire del mando en el sentido de accionamiento durante 2 segundos.

 Este testigo en el cuadro de instrumentos se enciende para confirmar que se han desactivado las funciones automáticas.

- ▶ Suelte el mando y el pedal del freno.
- A partir de este momento, sólo las funciones manuales que se realizan con el mando permiten accionar y liberar el freno de estacionamiento.
- ▶ Repita este procedimiento para reactivar el funcionamiento automático (que se confirma al apagarse el testigo en el cuadro de instrumentos).

Frenado de emergencia

Si pisar el pedal del freno no ofrece un frenado eficaz o, en circunstancias excepcionales (por ejemplo, cuando un conductor se encuentra indispuerto o con la conducción asistida), se puede frenar el vehículo tirando continuamente del mando del freno de estacionamiento

eléctrico. El frenado persiste mientras se siga tirando del mando y se interrumpe en cuando se suelta el mando.

Los sistemas ABS y DSC estabilizan el vehículo durante el frenado de emergencia.

En caso de anomalía del frenado de emergencia, aparece el mensaje "**Fallo del freno de estacionamiento**" en el cuadro de instrumentos.



En caso de fallo de los sistemas ABS y DSC, señalizado al encenderse uno o ambos testigos de alerta en el cuadro de instrumentos, no se garantiza la estabilidad del vehículo.

► En este caso, garantice la estabilidad del vehículo "tirando y soltando" de forma sucesiva y repetida del mando del freno de estacionamiento eléctrico hasta que el vehículo se pare por completo.

Caja de cambios manual de 6 velocidades

Introducción de la 5.^a o la 6.^a marcha

► Desplace el selector de marchas al máximo hacia la derecha para introducir correctamente la 5.^a o la 6.^a marchas.

! Si no se respeta esta instrucción la caja de cambios puede resultar dañada de

forma permanente (introducción de la 3.^a o la 4.^a marchas por descuido).

Engranaje de la marcha atrás

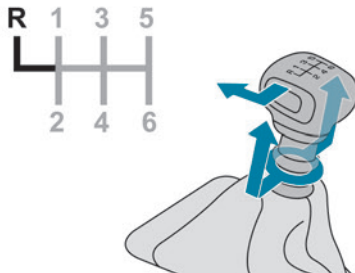

► Levante el mando circular situado bajo el pomo y desplace el selector de marchas hacia la izquierda y luego hacia adelante.

! Introduzca la marcha atrás únicamente con el vehículo parado y el motor al ralentí.

i Por motivos de seguridad y para facilitar el arranque del motor:

- Seleccione siempre punto muerto.
- Pise el pedal de embrague.

Caja de cambios automática (EAT6)

La caja de cambios automática de seis marchas permite elegir entre el confort del funcionamiento automático o el placer del cambio de marchas manual.

Hay disponibles dos modos de conducción:

- Funcionamiento **automático**, en el que la caja de cambios gestiona electrónicamente las velocidades.
- Funcionamiento **manual**, para que sea el conductor el que realice el cambio secuencial de marchas.

Módulo del selector de marchas

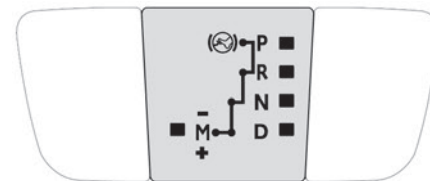

- P. Estacionamiento
- Vehículo inmovilizado, freno de estacionamiento accionado o liberado.
 - Arranque del motor.
- R. Marcha atrás
- Maniobras marcha atrás, vehículo parado, motor a ralentí.

- N.** Punto muerto
 - Vehículo inmovilizado, freno de estacionamiento accionado.
 - Arranque del motor.
- D.** Funcionamiento automático
- M. +/-** Funcionamiento manual
 - ▶ Para cambiar a una marcha más corta o más larga, empuje el mando hacia atrás o hacia delante.

La información se mostrará en el cuadro de instrumentos

Cuando se selecciona una posición en la rejilla con el selector de marchas, se enciende el testigo correspondiente en el cuadro de instrumentos.

- P.** Estacionamiento
- R.** Marcha atrás
- N.** Punto muerto (Neutral)
- D.** Conducción (funcionamiento automático)
- 1 a 6.** Marcha engranada en modo de funcionamiento manual
- .** Solicitud que no se tiene en cuenta en modo manual

Arranque del vehículo



- ▶ Con el pie sobre el pedal de freno y el selector de marchas en las posiciones **P** o **N**.
- ▶ Arranque el motor.

Si no se cumplen las condiciones, sonará una señal acústica, acompañada de un mensaje de alerta.

- ▶ Con el motor en marcha, pise el pedal del freno.
- ▶ Suelte el freno de estacionamiento, salvo si está establecido en modo automático.
- ▶ Seleccione las posiciones **R**, **D** o **M**.
- ▶ Suelte progresivamente el pedal del freno. El vehículo comenzará a moverse inmediatamente.

Si, durante la circulación, selecciona de forma inadvertida la posición **N**, deje que el motor vuelva al ralentí y, a continuación, seleccione la posición **D** para acelerar.

Cuando el motor funciona al ralentí, si los frenos no están accionados y se seleccionan las posiciones **R**, **D** o **M**, el vehículo se moverá incluso sin pisar el acelerador. Nunca deje a niños sin vigilancia en el interior del vehículo con el motor en marcha.

Para realizar una operación de mantenimiento con el motor en marcha, accione el freno de estacionamiento y seleccione la posición **P**.

Funcionamiento automático

- ▶ Seleccione la posición **D** para seleccionar el cambio **automático** de las seis marchas.

La caja de cambios funciona entonces en modo autoadaptativo, sin la intervención del conductor.

Selecciona continuamente la marcha más adecuada en función del estilo de conducción, del perfil de la vía y de la carga del vehículo.

Para obtener una aceleración máxima sin accionar el selector, pise a fondo el pedal del acelerador (kick-down). La caja de cambios cambiará automáticamente a una marcha más corta o mantendrá la marcha seleccionada hasta alcanzar la velocidad máxima del motor.

Al frenar, la caja de cambios reduce automáticamente de marcha para obtener un freno motor eficaz.

Si se suelta bruscamente el acelerador, la caja de cambios no engranará una marcha superior por razones de seguridad.

No seleccione nunca la posición **N** con el vehículo en movimiento.

No seleccione nunca las posiciones **P** o **R** hasta que el vehículo esté completamente parado.

Funcionamiento manual



Para limitar el consumo de carburante durante una parada prolongada con el motor en marcha (por ejemplo, en un atasco), coloque el selector de marchas en la posición **N** y accione el freno de estacionamiento.

- ▶ Si selecciona la posición **M** podrá cambiar entre las seis marchas de forma secuencial.
 - ▶ Para subir o bajar de marcha, empuje el mando hacia atrás o hacia delante.
- La caja de cambios sólo cambia de marcha si las condiciones velocidad del vehículo y del motor lo permiten, de lo contrario se aplican las reglas de funcionamiento automático temporalmente.

M4 La **D** desaparecerá y las marchas engranadas aparecerán sucesivamente en el cuadro de instrumentos.

Si el régimen del motor es demasiado bajo o demasiado elevado, la marcha seleccionada parpadea durante unos segundos, y a continuación se indica la marcha realmente engranada.

El cambio de la posición **D** a la posición **M** puede efectuarse en cualquier momento.

Si el vehículo está parado o se mueve a una velocidad muy reducida, la caja de cambios selecciona automáticamente la velocidad **M1**.

 Este símbolo aparece cuando no se ha introducido bien la marcha (selector de marchas entre dos posiciones).

Parada del vehículo

Antes de apagar el motor, pueden introducirse las posiciones **P** o **N** para dejar la caja de cambios en punto muerto.

En ambos casos, aplique el freno de estacionamiento para inmovilizar el vehículo, salvo si este está establecido en modo automático.

i Si el selector de marchas no está en la posición **P**, al abrir la puerta del conductor o aproximadamente 45 segundos después de apagar el contacto, sonará una señal acústica y se mostrará un mensaje.

- ▶ Vuelva a colocar el selector en la posición **P**; la señal acústica se apagará y el mensaje desaparecerá.

Fallo de funcionamiento



En caso de un fallo de funcionamiento, al dar el contacto se enciende este testigo de alerta y se muestra un mensaje.

Si eso ocurre, la caja de cambios pasa al modo alternativo, bloqueándose en la 3ª marcha.

Puede que note una sacudida (sin riesgo para la caja de cambios) al cambiar de **P** a **R** y de **N** a **R**.

No exceda de 100 km/h, si lo permiten los límites de velocidad locales.

Acuda a un concesionario autorizado PEUGEOT o taller cualificado para proceder a la verificación del sistema.



Existe riesgo de dañar la caja de cambios:

- Si pisa los pedales del acelerador y del freno simultáneamente.
- En caso de fallo en la batería que fuerce el selector de la posición **P** a otra posición.

Caja de cambios automática (EAT8)

Caja de cambios automática de 8 velocidades con selector de pulsación. Ofrece también un modo manual en el que se puede cambiar de marchas con las levas situadas detrás del volante.

Posiciones del selector de la caja de cambios

P. Estacionamiento

Para el estacionamiento del vehículo: las ruedas delanteras están bloqueadas.

R. Marcha atrás

N. Punto muerto

Para mover el vehículo con el contacto quitado o para permitir el modo "rueda libre". Para obtener más información relativa al **Cambio al modo "rueda libre"**, consulte el apartado correspondiente.

D. Conducción en modo automático

La caja de cambios controla el cambio de marchas en función del estilo de conducción, del perfil de la carretera y de la carga del vehículo.

M. Conducción en modo manual

El conductor cambia las marchas con los mandos integrados en el volante.

Selector pulsador

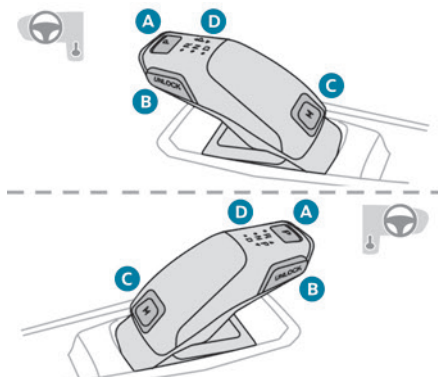

A. Botón P

Para pasar al modo P (estacionamiento) en la caja de cambios.

B. Botón **Unlock**

Para desbloquear la caja de cambios y salir del modo **P** o cambiar a **R**, pisando el pedal de freno.

Mantenga pulsado el botón antes de mover el selector.

C. Botón **M**

Para cambiar del modo **D** al modo manual permanente.

D. Testigo del estado de la caja de cambios (**R**, **N**, **D**)

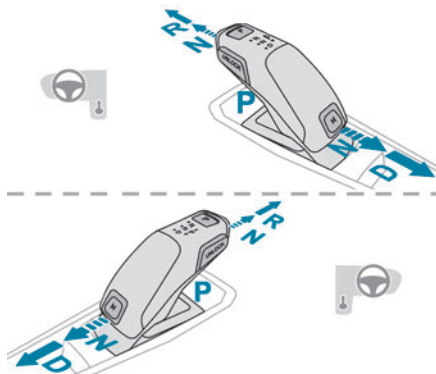

► Para mover el selector, empújelo hacia delante (**N** o **R**) o hacia atrás (**N** o **D**) una o dos veces y rebase el punto de resistencia, si es necesario.

Al soltar el selector de pulsación, este vuelve a su posición inicial.

Por ejemplo, para cambiar de **P** a **R**, mientras pulsa el **desbloqueo**, empuje dos veces el selector hacia delante sin rebasar el punto de resistencia o una vez rebasando el punto de resistencia:

- En el primer caso, la caja de cambios pasa de **P** a **N**, y después de **N** a **R**.
- En el segundo caso, la caja de cambios pasa directamente de **P** a **R**.

Mandos en el volante

En el modo **M** o **D**, se pueden utilizar las levas de los mandos en el volante para cambiar de marcha de forma manual.

Sin embargo, no se pueden utilizar para seleccionar el punto muerto ni para engranar o sacar la marcha atrás.



► Tire de la leva "+" o "-" hacia usted y suéltela para cambiar a una marcha más larga o más corta, respectivamente.

Información que aparece en el cuadro de instrumentos

Cuando el contacto está dado, el estado de la caja de cambios se muestra en el cuadro de instrumentos.

P : Estacionamiento.

R : Marcha atrás.

N : Punto muerto.

D1 a D8 : Modo automático.

M1 a M8 : Modo manual.

- : Instrucción no procesada en modo manual. Con el contacto dado, si abre la puerta del conductor se muestra un mensaje para solicitarle que ponga la caja de cambios en modo **P**.

Funcionamiento

Con el motor en marcha, si es necesario pisar el pedal del freno y/o pulsar el botón **Desbloqueo** para cambiar de modo, aparece un mensaje de alerta en el cuadro de instrumentos. Sólo se validan las instrucciones de cambio de modo apropiadas.

Modo rueda libre

Según versión o motorización, si **D** está seleccionado, salvo en el modo **Sport**, levantar gradualmente el pie del pedal del acelerador hasta soltarlo totalmente permite circular en rueda libre, lo que puede ahorrar carburante.

Una reducción del régimen del motor es normal (cuentarrevoluciones a ralentí, reducción del ruido del motor).

 Con el motor en marcha y los frenos sueltos, si se selecciona **R**, **D** o **M**, el vehículo se desplaza incluso sin pisar el pedal del acelerador.

 Nunca pise los pedales del acelerador y del freno al mismo tiempo. Existe riesgo de que se dañe la caja de cambios. Si la batería está descargada, debe colocar los calzos que se entregan con las herramientas del vehículo contra una de las ruedas para inmovilizar el vehículo.

Desbloqueo de la caja de cambios

- Desde el modo **P**:
 - ▶ Pise a fondo el pedal del freno.
 - ▶ Pulse el botón **Unlock**.
 - ▶ Seleccione otro modo mientras continúa pisando el pedal del freno y el botón **Unlock**.
- Desde la posición de punto muerto **N**, a una velocidad inferior a 5 km/h (3 mph):
 - ▶ Pise a fondo el pedal del freno.
 - ▶ Seleccione otro modo mientras continúa pisando el pedal del freno.

Engranaje de la marcha atrás

- ▶ Reduzca la marcha hasta detenerse.
- ▶ Pise el pedal de freno y, a continuación, pulse el botón **Unlock** (Desbloquear).
- ▶ Seleccione el modo **R** mientras continúa pisando el pedal.

Modo manual permanente

Selección del modo:

- ▶ Modo **D** seleccionado inicialmente.
- ▶ Pulse el botón **M**; el testigo verde del botón se enciende.

Salida del modo:

- ▶ Empuje el selector una vez hacia delante para volver a **D**.
- o bien
- ▶ Pulse el botón **M**; el testigo del botón se apaga.

Quitar el contacto

Para quitar el contacto, el vehículo tiene que estar parado.

Rueda libre

Para obtener más información sobre la **Rueda libre**, consulte el apartado correspondiente.

 Si abre la puerta del conductor cuando está seleccionado el modo **N**, sonará una señal acústica. Se detendrá cuando se cierre de nuevo la puerta del conductor.

Particularidades del modo automático

La caja de cambios selecciona la marcha que ofrece un rendimiento óptimo en función de la temperatura ambiente, el perfil de la carretera, la carga del vehículo y el estilo de conducción. Para acelerar al máximo, pise el pedal del acelerador a fondo (kick-down). La caja de cambios cambiará automáticamente a una marcha más corta o mantendrá la marcha seleccionada hasta alcanzar el régimen máximo del motor.

Los mandos en el volante permiten que el conductor seleccione temporalmente las marchas si las condiciones de velocidad y de régimen del motor lo permiten.

Particularidades del modo manual

La caja de cambios solo cambia de una marcha a otra si las condiciones de velocidad y de régimen del motor lo permiten.

Arranque del vehículo

Desde el modo **P**:

- ▶ Pise el pedal de freno a fondo.
- ▶ Arranque el motor.
- ▶ Pisando el pedal del freno, pulse el botón **Unlock**.

▶ Empuje el selector hacia atrás una o dos veces para seleccionar el modo automático **D** o hacia delante para engranar la marcha atrás **R**. Desde el punto muerto **N**:

- ▶ Pise el pedal de freno a fondo.
- ▶ Arranque el motor.
- ▶ Pisando el pedal del freno, empuje hacia atrás para seleccionar el modo automático **D**, o hacia delante, mientras presiona el botón **Unlock** para engranar la marcha atrás **R**.

A continuación, desde **D** o **R**:

- ▶ Suelte el pedal del freno.
- ▶ Acelere de forma gradual para soltar automáticamente el freno de estacionamiento eléctrico.

El vehículo comenzará a moverse inmediatamente.

Caja de cambios automática

Nunca intente arrancar el motor empujando el vehículo.

Apagado del vehículo

Con independencia del modo actual de la caja de cambios, se selecciona el modo **P** de forma inmediata y automática al quitar el contacto. Sin embargo, en el modo **N**, se seleccionará el modo **P** después de 5 segundos (tiempo necesario para habilitar el modo rueda libre). Compruebe que el modo **P** esté correctamente seleccionado y que el freno de estacionamiento eléctrico se haya aplicado automáticamente; en su defecto, aplíquelo manualmente.



Los testigos correspondientes del selector de marchas y del mando del freno de estacionamiento eléctrico deben estar encendidos, así como los testigos en el cuadro de instrumentos.

Fallo de funcionamiento de la caja de cambios



Se enciende el testigo de alerta, acompañado de una señal acústica y de la visualización de un mensaje.

Acuda a un concesionario PEUGEOT o taller cualificado.

No circule a una velocidad superior a 100 km/h (62 mph), respetando el límite de velocidad.

Paso al modo emergencia de la caja de cambios

El modo **D** se bloquea en la tercera marcha. Las levas del volante no funcionan y no es posible acceder al modo **M**.

Puede notar una fuerte sacudida al poner la marcha atrás, pero no dañará la caja de cambios.

Fallo de funcionamiento del selector

Fallo de funcionamiento leve



Se enciende este testigo de alerta, acompañado de una señal acústica y de la visualización de un mensaje.

Circule con prudencia.

Acuda a un concesionario PEUGEOT o taller cualificado.

En algunos casos, los testigos del selector ya no se encienden, pero el estado de la caja de cambios sigue visualizándose en el cuadro de instrumentos.

Fallo de funcionamiento grave



Se enciende este testigo de alerta, acompañado de la visualización de un mensaje.

Debe detener el vehículo.

Detenga el vehículo en cuanto las condiciones de seguridad lo permitan y quite el contacto.

Póngase en contacto con un concesionario PEUGEOT o taller cualificado.

Selector de marchas (eléctrico)

El selector de marchas es un selector de pulsación con una función de freno regenerativo.

El selector de marchas permite controlar la tracción según el estilo de conducción, el perfil de la carretera y la carga del vehículo.

Con el freno regenerativo activado, también gestiona el freno motor cuando se suelta el pedal del acelerador.

P. Estacionamiento

Para el estacionamiento del vehículo: se bloquean las ruedas delanteras.

R. Marcha atrás

N. Neutral

Para mover el vehículo con el contacto quitado, a fin de activar el modo de rueda libre.

Para obtener más información sobre la **Rueda libre**, consulte el apartado correspondiente.

D/B. Conducción automática hacia delante (D) o conducción automática hacia delante con freno regenerativo (B).

Información mostrada en el cuadro de instrumentos

Cuando el contacto está dado, el estado del selector de marchas se muestra en el cuadro de instrumentos:

P : Estacionamiento.

R : Marcha atrás.

N : Punto muerto.

D : Conducción (marcha adelante automática).

B : Frenado (marcha adelante automática con función de frenado regenerativo activada).

Funcionamiento

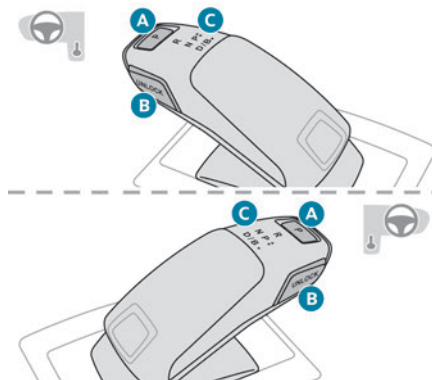

A. Botón P

Para pasar al modo P (estacionamiento) en la caja de cambios.

B. Botón Unlock

Para desbloquear el selector y salir del modo P o pasar al modo R, pisando el pedal de freno.

Mantenga pulsado el botón antes de mover el selector.

C. Indicadores de estado del selector (R, N, D/B)

► Para mover el selector, empújelo hacia delante (**N** o **R**) o hacia atrás (**N** o **D/B**) una o dos veces y rebese el punto de resistencia, si es necesario.

Al soltar el selector de pulsación, este vuelve a su posición inicial.

Por ejemplo, para cambiar del modo **P** al **R**, empuje dos veces el selector hacia delante sin rebasar el punto de resistencia o solo una vez pero rebasando el punto de resistencia:

– En el primer caso, el selector pasa de **P** a **N** y, después, de **N** a **R**.

– En el segundo caso, el selector pasa directamente de **P** a **R**.

Frenado regenerativo

Funcionamiento del frenado al desacelerar

El funcionamiento del frenado es similar al freno motor, pues reduce la velocidad del vehículo sin que sea necesario pisar el pedal de freno.

El vehículo se frena más rápidamente si el conductor suelta el pedal del acelerador.

La energía recuperada al soltar el pedal del acelerador se usa para recargar parcialmente la batería de tracción, de tal forma que se aumenta la autonomía del vehículo.

! La desaceleración del vehículo resultante no hace que se enciendan las luces de freno.

► Partiendo del modo **D/B**, aplique un impulso hacia atrás en el selector de impulsos para activar o desactivar la función.

D en el cuadro de instrumentos se sustituirá por **B**.

El estado del sistema no se guarda al quitar el contacto.

! En algunas situaciones (por ejemplo, batería a plena carga o temperaturas extremas), la cantidad de frenado regenerativo puede limitarse temporalmente causando una menor desaceleración. El conductor debe permanecer atento a las condiciones del tráfico y estar preparado para emplear el pedal del freno.

Con el pedal del freno

Al pisar el pedal del freno, el sistema de frenado inteligente recupera automáticamente parte de la energía y la usa para recargar la batería de tracción.

Esta recuperación de energía también reduce el uso de las pastillas de freno, lo que reduce su desgaste.

i El conductor puede experimentar una sensación distinta al pisar el pedal del freno en comparación con un vehículo sin frenado regenerativo.

Modos de conducción

Los modos de conducción disponibles dependen de la motorización y el equipamiento del vehículo.

Los modos de conducción se seleccionan con el siguiente mando:

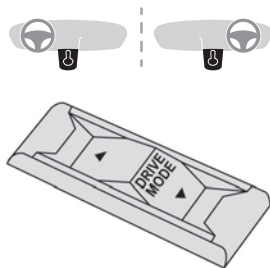

► Pulse el mando para visualizar los modos en el cuadro de instrumentos y, según versión, en la pantalla con PEUGEOT Connect Nav.

Con un motor eléctrico, no puede seleccionar un modo si el testigo **READY** está apagado.

Cuando desaparece el mensaje, se activa el modo seleccionado y sigue apareciendo en el cuadro de instrumentos (excepto para el modo **Normal**).

Con el Advanced Grip Control que optimiza la tracción, hay más modos de conducción disponibles.

Para obtener más información relativa al **Advanced Grip Control**, consulte el apartado correspondiente.

Al dar el contacto, el modo de conducción **Normal** aparece seleccionado de forma predeterminada.

Normal

Para restablecer los ajustes predeterminados.

Eco

Para reducir el consumo de energía reduciendo el rendimiento de la calefacción y del aire acondicionado, sin desactivarlos.

Para reducir más el consumo de energía eléctrica de la batería de tracción limitando el par motor.

Sport

Para obtener una conducción más dinámica actuando sobre la dirección asistida, Active Suspension Control, el acelerador y los cambios de marcha (con caja de cambios automática) y la posibilidad de mostrar la configuración dinámica del vehículo en el cuadro de instrumentos.

Manual

Modo **Manual** permanente con caja de cambios automática.

Para cambiar las marchas manualmente usando las levas de mando montadas en el volante.

i Modo rueda libre

Según versión o motorización, con caja de cambios EAT8 y el selector de marchas en modo **D**, excepto en modo **Sport**, levantar gradualmente el pie del pedal del acelerador

hasta soltarlo totalmente permite circular en rueda libre, lo que puede ahorrar carburante. Una reducción del régimen del motor es normal (cuentarrevoluciones a ralentí, reducción del ruido del motor).

! La función de ayuda al arranque en pendiente no se puede desactivar. Sin embargo, el uso del freno de estacionamiento para inmovilizar el vehículo interrumpe su funcionamiento.

Ayuda para arrancar en una pendiente

Este sistema mantiene el vehículo inmovilizado un momento (aproximadamente 2 segundos) al efectuar un arranque en pendiente, durante el tiempo que se tarda en pasar del pedal del freno al pedal del acelerador.

El sistema sólo se puede activar cuando:

- El vehículo está completamente parado, con el pie en el pedal del freno.
- Se reúnen determinadas condiciones de pendiente.
- La puerta del conductor está cerrada.

! No salga del vehículo mientras este se encuentre inmovilizado temporalmente mediante la ayuda al arranque en pendiente. Si alguien tiene que salir del vehículo con el motor en marcha, ponga manualmente el freno de estacionamiento. A continuación, compruebe que el testigo del freno de estacionamiento y el testigo **P** del freno de estacionamiento están encendidos y fijos.

Funcionamiento

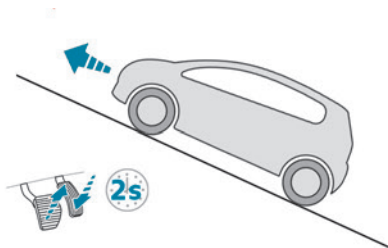

En pendiente ascendente, con el vehículo parado, éste se mantiene inmovilizado durante un breve período de tiempo después de que el conductor suelte el pedal del freno:

- Si se engrana la primera marcha o el punto muerto en una caja de cambios manual.
- Si se selecciona el modo **D** o **M** en una caja de cambios automática.
- Si se selecciona el modo **D** o **B** en el selector de marchas.

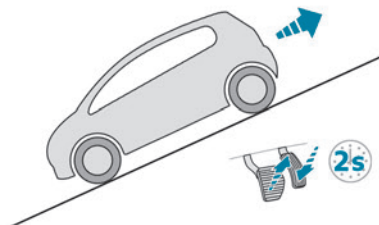

En una pendiente descendente, con el vehículo parado y la marcha atrás engranada, éste se mantiene inmovilizado durante un breve período de tiempo después de que el conductor suelte el pedal del freno.

Fallo de funcionamiento



En el caso de un fallo de funcionamiento, estos testigos de alerta se encienden en el cuadro de instrumentos, acompañados de la visualización de un mensaje.

Acuda a un concesionario PEUGEOT o taller cualificado para proceder a su revisión.

Indicador de cambio de marcha

Este sistema está diseñado para reducir el consumo de carburante mediante la recomendación de la marcha más conveniente.

Funcionamiento

Según las condiciones de conducción y el equipamiento del vehículo, el sistema puede recomendarle que se salte una o varias marchas.

Las recomendaciones de engranaje de marchas no se deben considerar como obligatorias. De hecho, las condiciones de la vía, la densidad del tráfico y la seguridad siguen siendo factores determinantes para elegir la marcha más conveniente. Así pues, es responsabilidad del conductor seguir o no las indicaciones del sistema.

El sistema no se puede desactivar.

i Con caja de cambios automática, el sistema sólo está activo en funcionamiento manual.



La información se muestra en el cuadro de instrumentos en forma de flecha y la marcha recomendada.

i El sistema adapta las instrucciones de cambio de marcha a las condiciones de conducción (p. ej., pendiente o carga) y al estilo de conducción (p. ej., demanda de potencia, aceleración y frenado).

El sistema no propone en ningún caso:

- Seleccionar la primera marcha;
- Introducir la marcha atrás.

Stop & Start

La función Stop & Start pone el motor temporalmente en modo de espera (modo STOP) durante las fases en las que el vehículo está parado (p. ej., semáforos en rojo o atascos). El motor vuelve a arrancar automáticamente (modo START) tan pronto como el conductor indica la intención de volver a iniciar la marcha. La función, diseñada principalmente para su uso en zonas urbanas, pretende reducir el consumo de carburante, las emisiones de escape y el nivel de ruido cuando el vehículo está parado. La función no afecta a las funcionalidades del vehículo, en particular, el frenado.

Desactivación/reactivación

La función **se activa** por defecto al dar el contacto.



Los ajustes se modifican a través del menú **AI. conducción/Vehículo** de la pantalla táctil.

Un mensaje en el cuadro de instrumentos confirma el cambio de estado.

Cuando se desactiva la función, si el motor está en espera, se reinicia de inmediato.

Testigos asociados



Función activada.



Función desactivada o fallo de funcionamiento.

! Apertura del capó

Antes de realizar cualquier intervención en el compartimento motor, desactive el sistema Stop & Start para evitar el riesgo de heridas relacionadas con el rearmado automático del motor.



! Conducción sobre calzadas inundadas

Antes de adentrarse en una zona inundada, se recomienda encarecidamente desactivar el sistema Stop & Start.

Para obtener más información sobre **Consejos de conducción**, especialmente en lo que se refiere a la circulación sobre calzadas inundadas, consulte el apartado correspondiente.

Funcionamiento

Condiciones principales para el funcionamiento

- La puerta del conductor debe estar cerrada.
- El cinturón de seguridad del conductor debe estar abrochado.
- El nivel de carga de la batería debe ser suficiente.
- La temperatura del motor debe estar en el rango de funcionamiento nominal.

- La temperatura exterior debe estar entre 0 °C y 35 °C.

Cómo poner el motor en modo de espera (modo STOP)

El motor entra automáticamente en modo de espera en cuanto el conductor indica su intención de detenerse:

- **Con caja de cambios manual:** con la palanca de cambios en punto muerto y sin pisar el pedal del embrague.
- **Con caja de cambios automática:** con el selector de marchas en el modo **D** o **M**, el pedal del freno pisado hasta que el vehículo se detenga o el selector de marchas en el modo **N**, con el vehículo parado.

Contador de tiempo

El contador de tiempo suma el tiempo que se ha estado en espera durante el trayecto. El contador se pone a cero cada vez que se acciona el contacto.

Casos especiales:

- El motor no se pondrá en espera si no se cumplen las condiciones de funcionamiento ni en los siguientes casos:
- Pendiente o cuesta pronunciada.
 - La velocidad del vehículo no ha superado los 10 km/h desde la última vez que se arrancó el motor (con la llave o el botón **START/STOP**).
 - Se necesita para mantener el confort térmico en el habitáculo.

- Desempañado activado.



En estos casos, este testigo parpadea durante unos segundos y luego se apaga.

i Una vez ha vuelto a arrancar el motor, el modo STOP no está disponible mientras la velocidad del vehículo no alcance 8 km/h.

i El modo STOP no está disponible durante las maniobras de estacionamiento hasta unos segundos después de haber desengranado la marcha atrás o al girar el volante.

Rearranque del motor (modo START)

El motor vuelve a arrancar automáticamente tan pronto como el conductor indica la intención de circular de nuevo:

- **Con caja de cambios manual:** pisando a fondo el embrague.
- **Con caja de cambios automática:**
 - Con el selector en modo **D** o **M**: soltando el pedal del freno.
 - Con el selector en modo **N** y el pedal del freno suelto: poniendo el selector en **D** o **M**.
 - Con el selector en modo **P** y el pedal del freno suelto: poniendo el selector en **R**, **N**, **D** o **M**.
 - Con la marcha atrás engranada.

Casos especiales

El motor volverá a arrancar automáticamente si se cumplen las condiciones de funcionamiento, así como en los siguientes casos:

- Con caja de cambios manual: la velocidad del vehículo supera los 4 km/h.
- Con una caja de cambios automática, en modo **N**, la velocidad del vehículo supera 1 km/h.



En estos casos, este testigo parpadea durante unos segundos y luego se apaga.

Fallos de funcionamiento



En caso de fallo de funcionamiento del sistema, este testigo de alerta parpadea unos instantes en el cuadro de instrumentos y luego se enciende de manera permanente acompañado de la visualización de un mensaje. Acuda a un concesionario PEUGEOT o taller cualificado para proceder a su revisión.

El vehículo se cala en modo STOP

Todos los testigos de alerta del cuadro de instrumentos se encienden en caso de fallo.

- Quite el contacto y arranque el motor de nuevo con la llave o con el botón "**START/STOP**".

! Batería de 12 V

El sistema Stop & Start requiere el uso de una batería de 12 V de tecnología y características específicas.

Toda intervención debe realizarla exclusivamente un concesionario PEUGEOT o taller cualificado

Detección de desinflado de ruedas

Este sistema advierte al conductor si uno o varios neumáticos han perdido presión.

La alerta se activa cuando el vehículo está en marcha, no cuando está parado.

Compara la información proporcionada por los sensores de velocidad de las ruedas con los **valores de referencia, que se deben reinicializar cada vez que se ajuste la presión de los neumáticos o cada vez que se cambie una rueda.**

Tiene en cuenta los últimos valores memorizados durante la solicitud de reinicialización. Por tanto, es necesario que la presión de los neumáticos sea correcta durante la operación, cuya realización es responsabilidad del conductor.

! La detección de inflado de rueda insuficiente, bajo ningún concepto, exime al conductor de prestar la atención debida. Este sistema no le exime de controlar periódicamente la presión de inflado de los neumáticos (incluida la rueda de repuesto), especialmente antes de realizar un trayecto largo.

Circular con algún neumático poco inflado, especialmente en condiciones de circulación adversas (carga elevada, alta velocidad, trayectos largos):

- Empeora la adherencia a la carretera
- Aumenta las distancias de frenado
- Causa un desgaste prematuro de los neumáticos
- Aumenta el consumo de carburante

i Los valores de presión de inflado definidos para el vehículo se indican en la etiqueta de presión de los neumáticos. Para obtener más información sobre los **Elementos de identificación**, consulte el apartado correspondiente.

! Control de la presión de los neumáticos

Esta comprobación se debe efectuar "en frío"(después de que el vehículo lleve parado 1 hora o después de un trayecto inferior a 10 km recorrido a velocidad moderada) todos los meses.

En caso contrario, añada 0,3 bares a los valores indicados en la etiqueta.

i Cadenas para nieve

No es necesario reinicializar el sistema después de colocar o retirar las cadenas para nieve.

Alerta de inflado insuficiente



Se indica mediante el encendido fijo de este testigo de alerta, acompañado de una señal acústica y, según equipamiento, de un mensaje.

- ▶ Reduzca inmediatamente la velocidad y evite realizar giros de volante y frenazos bruscos.
- ▶ Detenga el vehículo en cuanto las condiciones de seguridad y de circulación lo permitan.

! La pérdida de presión detectada no siempre causa una deformación visible del neumático. No se conforme con realizar un control visual.

- ▶ Utilizando un compresor, como por ejemplo el del kit de reparación provisional de pinchazos, compruebe en frío la presión de los cuatro neumáticos.
- ▶ Si no fuera posible realizar esta comprobación inmediatamente, circule con precaución y a baja velocidad.
- ▶ En caso de pinchazo, utilice el kit de reparación provisional de neumáticos o la rueda de repuesto (según equipamiento).

! Conducir a una velocidad demasiado baja puede que no garantice una supervisión óptima.

La alerta no se activa inmediatamente en caso de que se produzca una pérdida repentina de presión o si revienta algún neumático. Esto se debe a que el análisis

de los valores que leen los sensores de velocidad de las ruedas puede tardar varios minutos.

La alerta puede retrasarse si la velocidad es inferior a 40 km/h o al activar un modo de conducción deportiva.

i La alerta permanece activada hasta la reinicialización del sistema.

Reinicialización

► El sistema se debe reinicializar después de realizar cualquier ajuste de la presión de uno o varios neumáticos o de cambiar una o varias ruedas.

! Antes de reinicializar el sistema, asegúrese de que la presión de los cuatro neumáticos es correcta para las condiciones de utilización del vehículo y es conforme a los valores que figuran en la etiqueta de presión de los neumáticos. Controle la presión de los cuatro neumáticos antes de realizar la reinicialización. El sistema no avisa si la presión es errónea en el momento de la reinicialización.



Con el vehículo parado, el sistema se reinicializa mediante el menú **AI**.

conducción/Vehículo de la pantalla táctil.

Fallo de funcionamiento



En caso de fallo de funcionamiento, estos testigos de alerta se encienden en el cuadro de instrumentos.

Se muestra un mensaje acompañado de una señal acústica.

En este caso, la función de supervisión del inflado de rueda insuficiente ya no se lleva a cabo.

Acuda a un concesionario PEUGEOT o taller cualificado para proceder a su revisión.

i Rueda de repuesto no estándar o de tipo temporal

El uso de este tipo de rueda de repuesto puede suspender el control de presión de los neumáticos.

En este caso, el testigo de alerta de fallo de funcionamiento se enciende y desaparece en cuanto la rueda se sustituye por otra de un tamaño uniforme (el mismo que las otras), la presión se reajusta y se realiza la reinicialización.

Ayudas a la conducción y las maniobras: recomendaciones generales

i Las ayudas a la conducción y a las maniobras no pueden, en ningún caso, sustituir la atención del conductor.

El conductor debe cumplir el Código de Circulación, tener el control del vehículo en todas las circunstancias y tener la capacidad de retomar el control en todo momento. El conductor debe adaptar la velocidad a las condiciones climáticas, el tráfico y el estado de la carretera.

Es responsabilidad del conductor vigilar constantemente las condiciones del tráfico, evaluar la distancia y la velocidad relativa de otros vehículos y anticipar sus maniobras antes de activar el intermitente y cambiar de carril.

Estos sistemas no nos permiten liberarnos de las leyes de la física.

i Ayudas a la conducción

Debe sujetar el volante con las dos manos, usar siempre los retrovisores exteriores y el interior, colocar siempre los pies cerca de los pedales y hacer un descanso cada 2 horas.

i Ayudas a las maniobras

El conductor siempre debe comprobar el entorno cercano al vehículo antes y durante la maniobra completa, en particular mediante los retrovisores.

! Radares

El funcionamiento de los radares, aparte de cualquier función asociada, puede verse afectado por la acumulación de suciedad (por ejemplo, barro o hielo), en condiciones climáticas adversas (como lluvia intensa o nieve) o si los parachoques están dañados. Para pintar o retocar la pintura del parachoques delantero, acuda a un concesionario autorizado PEUGEOT o a un taller cualificado, ya que algunos tipos de pintura podrían interferir en el funcionamiento de los radares.



! Cámara de ayuda a la conducción

Es posible que la cámara y sus funciones asociadas se vean afectadas si la superficie del parabrisas frente a la cámara está sucia, empañada, con escarcha, cubierta de nieve, dañada o cubierta por una pegatina. Desempañe el parabrisas con regularidad en caso de humedad o frío.

También puede afectar el rendimiento de la detección la mala visibilidad (iluminación inadecuada de la vía, lluvia intensa, niebla espesa, nevada) y el deslumbramiento (faros de un vehículo que se aproxima, sol bajo, reflejos en una carretera húmeda, al salir de un túnel, cambio brusco entre sombra y luz). En caso de sustitución del parabrisas, póngase en contacto con un concesionario PEUGEOT o con un taller cualificado para recalibrar la cámara, de lo contrario el funcionamiento de las ayudas a la conducción asociadas podrían alterarse.

i Otras cámaras

Las imágenes de la cámara o cámaras mostradas en la pantalla táctil o en el cuadro de instrumentos pueden estar distorsionadas por el terreno. La presencia de zonas de sombra, en caso de luz solar intensa o en condiciones de luminosidad insuficiente, puede ensombrecer las imágenes y reducir el contraste. Puede parecer que los obstáculos están más lejos de lo que están en realidad.

! Sensores

El funcionamiento de los sensores y de las funciones asociadas puede verse alterado por interferencias de sonido como las emitidas por vehículos y maquinaria ruidosos (por ejemplo, camiones, taladros

neumáticos), por la acumulación de nieve u hojas muertas sobre la calzada o en el caso de daños en los parachoques y retrovisores. Al engranar la marcha atrás, una señal acústica (pitido largo) indica que los sensores pueden estar sucios.

Una colisión frontal o trasera del vehículo puede alterar los ajustes de los sensores, algo que el sistema no siempre detecta: es posible que las mediciones de distancia resulten distorsionadas.

Los sensores no detectan de forma sistemática los obstáculos que son demasiado bajos (aceras, topes) o demasiado delgados (árboles, postes, cercados de alambre).

Es posible que algunos obstáculos situados en los ángulos muertos de los sensores no se detecten o dejen de detectarse durante la maniobra.

Algunos materiales (tejidos) absorben las ondas sonoras: es posible que los peatones no se detecten.

i Mantenimiento

Limpe los parachoques, los retrovisores de las puertas y el campo de visión de las cámaras de forma regular.

Cuando lave el vehículo con un sistema de lavado de alta presión, no sitúe el surtidor a menos de 30 cm del radar, las cámaras y los sensores.

! Alfombrillas

El uso de alfombrillas no autorizadas por PEUGEOT puede interferir en el funcionamiento del limitador de velocidad o el regulador de velocidad.

Para evitar el riesgo de bloqueo de los pedales:

- Asegúrese de que la alfombrilla esté correctamente fijada.
- Nunca superponga varias alfombrillas.

i Unidades de velocidad

Asegúrese de que las unidades de velocidad que se muestran en el cuadro de instrumentos (km/h o mph) son las del país en el que circula.

De no ser así, cuando detenga completamente el vehículo, ajuste la indicación a la unidad de velocidad requerida, de manera que cumpla con la normativa local.

En caso de duda, póngase en contacto con un PEUGEOT concesionario autorizado o un taller cualificado.

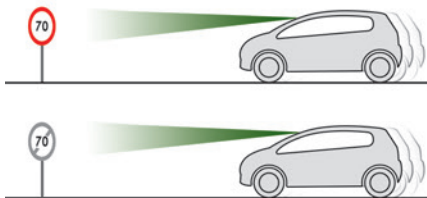
el uso de las ayudas a la conducción y a las maniobras.

Este sistema muestra la velocidad máxima autorizada localmente en el cuadro de instrumentos; para ello, se basa en lo siguiente:

- Señales de limitación de velocidad detectadas por la cámara.
- Información relativa a los límites de velocidad facilitada por la cartografía del sistema de navegación.
- Señales que indican una calle residencial detectada por la cámara (según versión).

Señal detectada	Velocidad sugerida (calculada)
Entrada a una calle residencial Ejemplo: 	Sin PEUGEOT Connect Nav 20 km/h o 10 mph (según las unidades en el cuadro de instrumentos) Con PEUGEOT Connect Nav Se muestra la velocidad máxima permitida en el país por el que circula.



– Algunas señales de tráfico complementarias detectadas por la cámara (según versión).

Placa complementaria detectada	Se muestra la velocidad asociada con la placa complementaria
Límite de velocidad con lluvia Ejemplos: 	Si el mando del limpiaparabrisas se encuentra en la posición de "barrido intermitente" o "barrido automático" (con el fin de activar el sensor de lluvia): 110 km/h (por ejemplo)

Reconocimiento de señales de tráfico

! Para obtener más información, consulte las **Recomendaciones generales sobre**

Placa complementaria detectada	Se muestra la velocidad asociada con la placa complementaria
Límite de velocidad con remolque 	Si hay un dispositivo de remolque aprobado fijado al vehículo: 90 km/h (por ejemplo)
Límite de velocidad aplicable en una distancia determinada Ejemplo: 	70 km/h (por ejemplo)
Límite de velocidad para vehículos con una masa máxima técnicamente admisible o masa máxima autorizada del conjunto inferior a 3,5 toneladas 	90 km/h (por ejemplo)

Placa complementaria detectada	Se muestra la velocidad asociada con la placa complementaria
Velocidad máxima con nieve Ejemplo: 	Cuando la temperatura exterior es inferior a 3 °C: 30 km/h (por ejemplo) Con un símbolo de "copo de nieve"
Límite de velocidad a determinadas horas del día Ejemplo: 	30 km/h (por ejemplo) Con un símbolo de "reloj"

! Los mapas de navegación deben ser actualizados con regularidad para recibir del sistema información precisa sobre límites de velocidad.

! La unidad del límite de velocidad (km/h o mph) depende del país en el cual circule. Se debe tener en cuenta para garantizar el cumplimiento del límite de velocidad. Para que el sistema funcione correctamente al desplazarse de un país a otro, la unidad de velocidad del cuadro de instrumentos debe

corresponderse con la unidad del país en el que se circula.

! La lectura automática de las señales es un sistema de ayuda a la conducción y no siempre muestra los límites de velocidad correctos. Las señales de límite de velocidad presentes en la carretera tienen siempre prioridad sobre la indicación que muestra el sistema. El sistema está diseñado para detectar las señales conformes a la Convención de Viena sobre señalización en carretera.

i Los límites de velocidad específicos, como aquellos destinados a los vehículos pesados, no se mostrarán. La indicación del límite de velocidad en el cuadro de instrumentos se actualiza cuando pasa por delante de una señal de limitación de velocidad destinada a turismos (vehículos ligeros).

Activación o desactivación

De forma predeterminada, cada vez que se arranca el motor, el sistema se activa de manera automática.

 Los ajustes se modifican a través del menú **Al. conducción/Vehículo** de la pantalla táctil.

Información mostrada en el cuadro de instrumentos

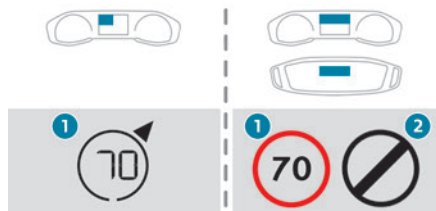

1. Indicación de límite de velocidad detectado o bien
2. Fin de la indicación de límite de velocidad (según versión)



El sistema está activado pero no detecta información relacionada con el límite de velocidad.



Cuando se detecta información sobre el límite de velocidad, el sistema muestra el valor.



En el caso una velocidad máxima propuesta, la primera vez que el vehículo la supera **en más de 5 km/h** (por ejemplo, 95 km/h), la velocidad se muestra parpadeante durante 10 segundos (según versión)..

Límites de funcionamiento

El sistema no tiene en cuenta las reducciones de los límites de velocidad, especialmente las impuestos en los siguientes casos:

- Polución atmosférica.
- Remolque.
- Conducción con una rueda de repuesto compacta o con cadenas para nieve.
- Neumático reparado con un kit de reparación provisional de neumáticos.
- Conductores noveles.

Es posible que el sistema no indique el límite de velocidad si no detecta ninguna señal de límite de velocidad en un tiempo determinado y en las siguientes situaciones:

- Señales de tráfico tapadas, no normativas, dañadas o deformadas.
- Mapas obsoletos o incorrectos.

Recomendación



Además del **Reconocimiento de señales de tráfico**, el conductor puede seleccionar la velocidad indicada como ajuste de velocidad para el limitador de velocidad y el regulador de velocidad por medio del botón de memorización del limitador de velocidad o el regulador de velocidad.

Si se detecta lluvia, el sistema sugerirá al conductor una opción de velocidad menor a la detectada u obtenida del sistema cartográfico con el fin de adaptarse a las condiciones meteorológicas (por ejemplo, en una autovía, la velocidad recomendada será de 110 km/h en lugar de 130 km/h).

i Para más información relativa al **Limitador de velocidad**, el **Regulador de velocidad** o el **Regulador de velocidad adaptativo**, consulte los apartados correspondientes.

Mandos en el volante

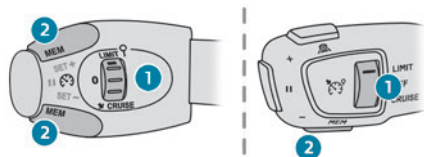

1. Selección del modo limitador o regulador de velocidad
2. Memorización del ajuste de velocidad

Información mostrada en el cuadro de instrumentos

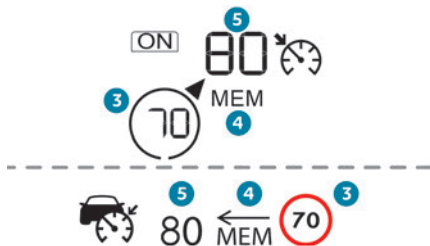

3. Indicación del límite de velocidad
4. Propuesta de memorización de la velocidad.
5. Velocidad programada actual

Memorización del ajuste de velocidad



- ▶ Active el limitador/regulador de velocidad. Aparece la información del limitador/regulador de velocidad.

Al detectar una señal que sugiere una velocidad programada nueva, el sistema muestra el valor y "MEM" parpadea durante unos segundos para que guarde el valor como nueva velocidad programada.

i Si hay una diferencia de menos de 9 km/h entre la velocidad ajustada y la velocidad que muestra el Reconocimiento de señales de tráfico, no se muestra la indicación "MEM".

Dependiendo de las condiciones de la vía, pueden mostrarse diferentes velocidades.

- ▶ Pulse el botón **2** una vez para guardar el valor de velocidad propuesto. Se muestra un mensaje confirmando la solicitud.
- ▶ Pulse el botón **2** de nuevo para confirmar y guardar la nueva velocidad programada. La pantalla volverá al estado anterior.

Reconocimiento optimizado de señales de tráfico

(Según versión)

! Para obtener más información, consulte las **Recomendaciones generales sobre el uso de las ayudas a la conducción y a las maniobras.**



Este sistema adicional reconoce estas señales de tráfico y las muestra en el cuadro de instrumentos si se selecciona el modo de visualización adecuado:

- **Prohibido el paso:** al entrar en un carril en sentido contrario, en el cuadro de instrumentos se muestra un mensaje de alerta, que incluye el símbolo de la señal (solicitud de verificación del sentido del tráfico).
- **Otras señales:** a medida que se aproxima, el símbolo de la señal correspondiente se muestra en el cuadro de instrumentos.

! Las señales de tráfico reales tienen siempre prioridad sobre las mostradas por el sistema. Las señales deben ser conformes a la Convención de Viena sobre señalización en carretera.

Activación/desactivación



Se ajusta mediante el menú **AI. conducción/Vehículo** de la pantalla táctil.

Limitador de velocidad

! Para obtener más información, consulte las **Recomendaciones generales sobre el uso de las ayudas a la conducción y a las maniobras.**



Este sistema evita que el vehículo exceda la velocidad establecida por el conductor (ajuste de la velocidad).

El limitador de velocidad se activa manualmente.

La velocidad mínima de ajuste es 30 km/h.

El ajuste de la velocidad memorizado en el sistema al quitar el contacto.

Mandos en el volante

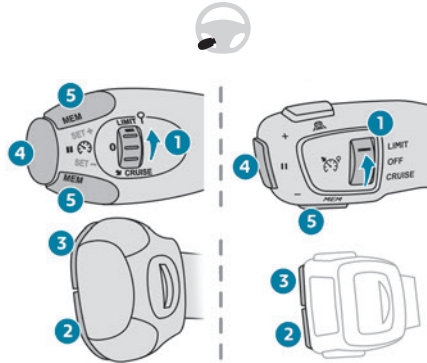

1. ON (posición **LIMIT**)/OFF
2. Reducir la velocidad programada
3. Aumentar la velocidad programada
4. Pausar/reanudar el limitador de velocidad al valor establecido anteriormente
5. Aplicar la velocidad propuesta por Reconocimiento de señales de tráfico (visualización de **MEM**)

Para obtener más información relativa a **Reconocimiento de señales de tráfico**, consulte el apartado correspondiente.

Información mostrada en el cuadro de instrumentos

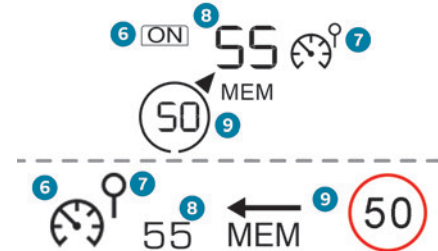

6. Indicación de activación/interrupción del limitador de velocidad
7. Indicación de selección del modo de limitador de velocidad
8. Valor de la velocidad programada
9. Velocidad propuesta por la función Reconocimiento de señales de tráfico (según versión)

Activación o pausa

► Gire la ruedecilla **1** hasta la posición "**LIMIT**" para seleccionar el modo de limitador de velocidad; la función está en pausa.

► Si el límite de velocidad programado es adecuado (última velocidad programada en el sistema), pulse el botón **4** para activar el limitador de velocidad.

► Al volver a pulsar el botón **4**, la función se pone en pausa temporalmente.

i Cuando el ajuste de la velocidad se mantiene por debajo de la velocidad del vehículo durante un tiempo prolongado, suena una alerta acústica.

Regulación del límite de velocidad programado

No es necesario activar el limitador de velocidad para modificar el valor de velocidad.

Para modificar el límite de velocidad programado en función de la velocidad actual del vehículo:

- ▶ Pulse brevemente el botón **2** o **3** para cambiar el valor a ritmo de + o - 1 km/h (1 mph).
- ▶ Mantenga pulsado el botón **2** o **3** para cambiar el valor a ritmo de + o - 5 km/h (5 mph).

Para modificar la velocidad de crucero programada en función de la velocidad propuesta por Reconocimiento de señales de tráfico que se muestra en el cuadro de instrumentos:

- ▶ Pulse el botón **5** una sola vez; se muestra un mensaje que confirma la solicitud de memorización.
- ▶ Pulse el botón **5** de nuevo para guardar la velocidad propuesta.

La velocidad aparece inmediatamente como la nueva velocidad programada en el cuadro de instrumentos.

Superación temporal de la velocidad programada

- ▶ Pise el pedal del acelerador a fondo.

El limitador de velocidad se desactiva temporalmente y la velocidad programada visualizada parpadea.

- ▶ Basta con soltar el pedal del acelerador para volver a la velocidad programada anteriormente. Cuando se supera la velocidad sin la intervención del conductor (p. ej., en una pendiente pronunciada), se emite de inmediato una señal acústica.

! En pendiente descendente pronunciada o en caso de fuerte aceleración, el limitador de velocidad no podrá impedir que el vehículo supere el reglaje de velocidad. Si es necesario, utilice los frenos para controlar la velocidad del vehículo.

Cuando el vehículo vuelve a la velocidad programada, el limitador de velocidad vuelve a activarse: la velocidad programada vuelve a visualizarse de forma fija.

Apagado

- ▶ Gire la ruedecilla **1** hasta la posición "OFF": la información del limitador de velocidad deja de mostrarse.

Fallo de funcionamiento



En caso de fallo de funcionamiento, en lugar de la velocidad programada, aparecen guiones parpadeantes que luego se quedan fijos. Acuda a un concesionario PEUGEOT o taller cualificado para proceder a su revisión.

Regulador de velocidad - Recomendaciones específicas

! La función de regulador de velocidad no garantiza el cumplimiento de la velocidad máxima autorizada ni de la distancia de seguridad entre vehículos y, por tanto, el conductor siempre es responsable de la conducción.

Para preservar la seguridad pública, use el regulador de velocidad sólo si las condiciones del tráfico permiten que el vehículo circule a una velocidad constante y que mantenga una distancia de seguridad adecuada.

Preste atención mientras el regulador de velocidad está activado. Si mantiene pulsado algunos de los botones que modifican la velocidad programada, la velocidad del vehículo podría cambiar de forma muy brusca.

En caso de **pendiente descendente pronunciada**, el regulador de velocidad no podrá impedir que el vehículo supere la velocidad programada. Frene en caso de que sea necesario controlar la velocidad del vehículo.

En caso de **pendiente ascendente pronunciada** o en caso de remolcado, es posible que no pueda alcanzarse o mantenerse la velocidad programada.

i Superación del valor de la velocidad programada

Puede superar **de forma temporal** la opción de velocidad presionando el pedal del acelerador (la velocidad programada parpadeará).

Para volver a la velocidad programada, suelte el acelerador (cuando se alcanza de nuevo esta velocidad, la velocidad visualizada deja de parpadear).

! Límites de funcionamiento

- Nunca utilice el sistema en estos casos:
- En áreas urbanas con riesgo de que crucen peatones.
 - Con tráfico denso (excepto en las versiones con la función Stop & Go).
 - En carreteras sinuosas o pendientes.
 - En carreteras resbaladizas o inundadas.
 - Con condiciones meteorológicas adversas.
 - Con mala visibilidad para el conductor.

- En un circuito de velocidad.
- Cuando se rueda sobre rodillos.
- Usando una rueda de repuesto de tipo temporal.
- Llevando cadenas para nieve, fundas antideslizantes o neumáticos tachonados.

Programador de velocidad

! Para obtener más información, consulte las **Recomendaciones generales sobre el uso de las ayudas a la conducción y a las maniobras** y las **Recomendaciones particulares para el regulador de velocidad**.



El sistema mantiene automáticamente la velocidad del vehículo a la velocidad programada por el conductor (velocidad programada), sin pisar el pedal del acelerador. El regulador de velocidad se activa manualmente.

Es necesario que el vehículo circule a una velocidad mínima de 40 km/h (25 mph). Con caja de cambios manual, debe estar engranada la tercera marcha o una superior. Con caja de cambios automática, debe estar seleccionado el modo **D** o bien, en modo **M**, la segunda marcha como mínimo. Con selector de marchas, debe estar engranado el modo **D** o **B**.

i El regulador de velocidad permanece activo después de un cambio de marcha en motores equipados con la función Stop & Start, independientemente del tipo de caja de cambios.

i Al quitar el contacto, se anula cualquier velocidad programada.

Mandos en el volante

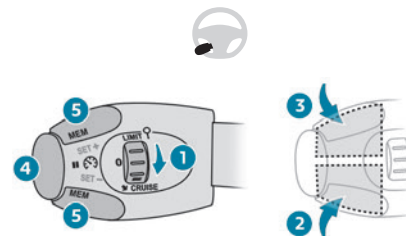

1. ON (posición **CRUISE**)/OFF
2. Activación del regulador de velocidad a la velocidad actual/reducción de la velocidad programada
3. Activación del regulador de velocidad a la velocidad actual/aumento de la velocidad programada
4. Detención/reactivación del regulador de velocidad al valor programado anteriormente

- Aplicar la velocidad propuesta por Reconocimiento de señales de tráfico (visualización de **MEM**)

Para obtener más información relativa a **Reconocimiento de señales de tráfico**, consulte el apartado correspondiente.

Información mostrada en el cuadro de instrumentos

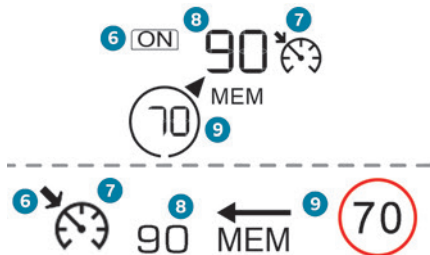

- Interrupción/reanudación del regulador de velocidad
- Selección del modo regulador de velocidad
- Valor de la velocidad programada
- Velocidad propuesta por la función Reconocimiento de señales de tráfico (según versión)

Activación/en pausa

- Gire la ruedecilla **1** hasta la posición **"CRUISE"** para seleccionar el modo regulador de velocidad; la función está interrumpida.

- Pulse el botón **2** o **3** para activar el regulador de velocidad y guardar una velocidad programada cuando el vehículo alcanza la velocidad deseada; la velocidad actual del vehículo se guarda como velocidad programada.
- Suelte el pedal del acelerador.
- Pulsando temporalmente del botón **4** se pone en pausa la función.
- Pulsando de nuevo el botón **4** se reanuda el funcionamiento del regulador de velocidad (ON).

- El regulador de velocidad también se puede pausar temporalmente:
 - Pisando el pedal del freno,
 - Automáticamente, si se activa el sistema de control electrónico de estabilidad (ESC).

Modificación de la velocidad de cruceo programada

El regulador de velocidad debe estar activo. Para modificar la velocidad de cruceo programada a partir de la velocidad actual del vehículo:

- Pulse brevemente el botón **2** o **3** para cambiar el valor a ritmo de + o - 1 km/h (1 mph).
- Mantenga pulsado el botón **2** o **3** para cambiar el valor a ritmo de + o - 5 km/h (5 mph).

- Al mantener pulsado el botón **2** o **3** se produce un cambio rápido de la velocidad del vehículo.

- Como precaución, recomendamos fijar un valor de velocidad de cruceo bastante similar a la velocidad actual del vehículo para evitar una aceleración o desaceleración repentina del vehículo.

Para modificar la velocidad de cruceo programada en función de la velocidad propuesta por Reconocimiento de señales de tráfico que se muestra en el cuadro de instrumentos:

- Pulse el botón **5** una sola vez; se muestra un mensaje que confirma la solicitud de memorización.
- Pulse el botón **5** de nuevo para guardar la velocidad propuesta.

La velocidad aparece inmediatamente como la nueva velocidad programada en el cuadro de instrumentos.

Apagado

- Gire la ruedecilla **1** hasta la posición **"OFF"**: la información del regulador de velocidad desaparece de la pantalla.

Fallo de funcionamiento



En caso de fallo de funcionamiento, en lugar de la velocidad programada, aparecen guiones parpadeantes que luego se quedan fijos.

Acuda a un concesionario PEUGEOT o taller cualificado para proceder a su revisión.

Drive Assist Plus

Sólo disponible en versiones con caja de cambios automática EAT8 y selector de marchas.

Este sistema adapta la velocidad y corrige la trayectoria del vehículo de forma automática empleando Regulador de velocidad adaptativo con función Stop & Go en combinación con la ayuda al mantenimiento en el carril.

Estas dos funciones deben estar activadas y en funcionamiento.

Para más información relativa al **Regulador de velocidad adaptativo** y a la **Ayuda al mantenimiento en el carril**, consulte los apartados correspondientes.

! El sistema ayuda al conductor actuando sobre la dirección, la aceleración y la frenada dentro de los límites y las capacidades físicas del vehículo. Es posible que algunos elementos o vehículos en las proximidades sean difíciles de ver, o que la cámara o el radar no los detecten bien, lo que puede dar lugar a cambios de dirección inesperados, una falta de corrección de la dirección y/o un ajuste inapropiado de la aceleración o la frenada.

! Diseñado principalmente para su uso en autovías y autopistas, este sistema solamente funciona con vehículos que circulan en el mismo sentido que su vehículo.

Regulador de velocidad adaptativo

! Para obtener más información, consulte las **Recomendaciones generales sobre el uso de las ayudas a la conducción y a las maniobras** y las **Recomendaciones particulares para el regulador de velocidad**.

Este sistema mantiene automáticamente la velocidad del vehículo en un valor establecido por el conductor (velocidad programada), al mismo tiempo que se respeta la distancia de seguridad con el vehículo que le precede (vehículo objetivo) establecida previamente por el conductor. El sistema gestiona automáticamente la aceleración y desaceleración del vehículo. Con caja de cambios manual, el sistema reduce la velocidad del vehículo hasta 30 km/h. Con la **función Stop & Go**, el sistema gestiona el frenado hasta que el vehículo se detiene por completo y reinicia la marcha.

! Las luces de freno se encienden si el sistema reduce la velocidad del vehículo. Puede ser peligroso circular si las luces de freno no están en perfecto estado de funcionamiento.



Para ello, el sistema usa una cámara montada en la parte superior del parabrisas y, según versión, un radar situado en el parachoques delantero.

! Diseñado principalmente para su uso en autovías y autopistas, este sistema solamente funciona con vehículos que circulan en el mismo sentido que su vehículo.

i Si el conductor activa el intermitente para adelantar a un vehículo más lento, el regulador de velocidad puede reducir temporalmente la distancia con el vehículo objetivo para facilitar el adelantamiento, sin exceder la velocidad programada.

Mandos en el volante

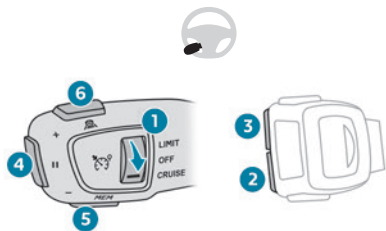

1. ON (posición **CRUISE**)/OFF
2. Activación del regulador de velocidad al valor actual/reducir la velocidad establecida
3. Activación del regulador de velocidad al valor actual/aumentar la velocidad establecida
4. Detención/reactivación del regulador de velocidad al valor programado anteriormente
Confirmación de la vuelta a arrancar del vehículo después de una parada automática (versiones con función Stop & Go)
5. Aplicar la velocidad propuesta por Reconocimiento de señales de tráfico (visualización de **MEM**)
6. Visualización y ajuste de la configuración de la distancia con el vehículo precedente

Utilización

Activación del sistema (en pausa)

- Con el motor en marcha, gire la ruedecilla **1** hacia abajo hasta la posición **CRUISE**.

El regulador de velocidad ya está listo para funcionar (pantalla gris).

Activación del regulador de velocidad y ajuste de la velocidad

Con caja de cambios manual, la velocidad debe estar comprendida entre 30 y 180 km/h (19 y 112 mph).

Con caja de cambios automática EAT8 o selector de marchas, la velocidad debe estar comprendida entre 0 y 180 km/h (0 y 112 mph).

► Pulse el botón **2** o **3**: la velocidad actual pasa a ser la velocidad programada (30 km/h [19 mph] como mínimo) y el regulador de velocidad se activa de inmediato (pantalla gris).

► Pulse **3** para aumentar o **2** para disminuir la velocidad programada (intervalos de 8 km/h (5 mph) si se mantiene pulsado).

! Al mantener pulsado el botón **2** o **3** se produce un cambio rápido de la velocidad del vehículo.

Pausa o reanudación del regulador de velocidad

► Pulse **4** o pise el **pedal del freno**. Para poner en pausa el regulador de velocidad, también es posible:

- Cambiar del modo **D** al **N**;
- Pisar el pedal de embrague durante más de 10 segundos.
- Pulsar el mando del freno de estacionamiento eléctrico.

► Pulse **4** para reanudar el regulador de velocidad. Es posible que el regulador de velocidad se haya interrumpido automáticamente:

- Cuando la velocidad del vehículo baja de los 30 km/h (19 mph) con caja de cambios manual.
- Cuando el régimen del motor baja de las 1100 rpm con caja de cambios manual.
- Al activar el sistema ESC.

Con caja de cambios EAT8 o selector de marchas, después de una frenada que implique la parada completa del vehículo, si las condiciones del tráfico no permiten que el vehículo reanude la marcha 3 segundos después de la parada, pulse el botón **4** o pise el pedal del acelerador.

Si el conductor no reacciona después de que se haya detenido el vehículo, se acciona de forma automática el freno de estacionamiento eléctrico pasados unos 5 minutos.

i El regulador de velocidad permanece activo después de un cambio de marcha, independientemente del tipo de caja de cambios.

! Cuando el conductor intenta reactivar el regulador de velocidad, que se ha pausado, aparece brevemente el mensaje "Activación denegada, condiciones inadecuadas" si no se puede reactivar (no se cumplen las condiciones de seguridad).

Modificación del ajuste de la velocidad con la función Reconocimiento de señales de tráfico

► Pulse **5** para aceptar la velocidad propuesta por la función en el cuadro de instrumentos y, a continuación, pulse de nuevo para confirmar.

! Para evitar que el vehículo acelere o desacelere de forma repentina, seleccione una velocidad programada bastante similar a la velocidad actual del vehículo.

Modificación de la distancia entre vehículos

► Pulse **6** para ver los umbrales de ajuste de distancia ("Lejos", "Normal" o "Cerca") y, a continuación, pulse de nuevo para seleccionar un umbral.

Al cabo de unos segundos, se acepta la opción y se memoriza al quitar el contacto.

Superación temporal de la velocidad programada

► Pise a fondo el pedal del acelerador. El control de la distancia y el regulador de velocidad están desactivados mientras se mantenga la aceleración. Se muestra el mensaje "Regulador de velocidad suspendido".

Desactivación del sistema

► Gire la ruedecilla **1** hacia arriba hasta la posición **OFF**.

Información mostrada en el cuadro de instrumentos

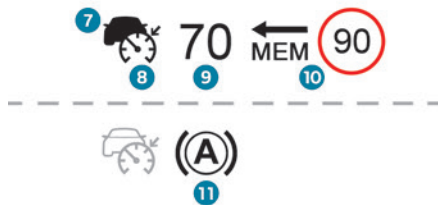

- Vehículo detectado por el sistema (símbolo completo)
- Regulador de velocidad activo (color distinto al gris)
- Valor de la velocidad programada
- Velocidad propuesta por la función Reconocimiento de señales de tráfico
- Vehículo retenido (versiones con caja de cambios automática o selector de marchas)



- Ajuste de la distancia entre vehículos
- Posición del vehículo detectado por el sistema

Mensajes y alertas

i El orden real en que se muestran estos mensajes o alertas puede variar.

- "Regulador en pausa" o "Regulador suspendido" tras una aceleración momentánea del conductor.
- "Regulador activo", ningún vehículo detectado.
- "Regulador en pausa", vehículo detectado.
- "Regulador activo", vehículo detectado.
- (naranja) "Retome el control".
- Frene o acelere, en función del contexto.
- (rojo) "Retome el control".

► **Retome el control del vehículo inmediatamente:** el sistema no puede gestionar la situación de conducción actual.

i "Activación rechazada; condiciones inadecuadas".

El sistema se niega a activar el regulador de velocidad pues no se cumplen las condiciones necesarias.

Función Stop & Go

"Para repartir: Acelere o pulse la tecla II" (botón 4).

El sistema ha frenado el vehículo hasta detenerlo.

En menos de 3 segundos, vuelve a ponerse en marcha de forma gradual y automática. Transcurridos 3 segundos, el conductor debe acelerar o pulsar el botón **4** para reanudar la marcha.

! Mientras el vehículo está inmovilizado, deben tenerse en cuenta las siguientes recomendaciones:

- El conductor no debe abandonar el vehículo.
- No abra el maletero.
- No deje ni recoja pasajeros.
- No engrane la marcha atrás.

! Cuando reinicie la marcha, compruebe que no hayan ciclistas, peatones o animales cerca, ya que quizás no se han detectado correctamente.

Límites de funcionamiento

El regulador de velocidad funciona tanto de día como de noche, con buen tiempo o lluvia moderada.

El sistema no puede gestionar determinadas situaciones por lo que es necesaria la intervención del conductor.

Situaciones que el sistema no tiene en cuenta:

- Peatones, ciclistas o animales.
- Vehículos parados (p. ej., por atascos o avería).

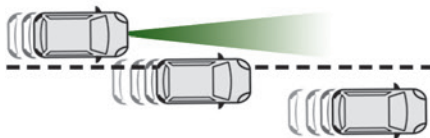

- Vehículos que franquean su carril.
- Vehículos que circulan en sentido contrario.

Situaciones en las que el conductor debe interrumpir el sistema:

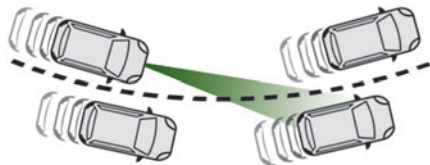

- Vehículos en una curva cerrada.
- Al acercarse a una rotonda.

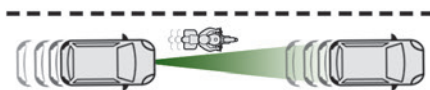

- Al ir detrás de un vehículo estrecho.
- Reactive el sistema en cuanto las condiciones lo permitan.

Situaciones en las que se solicita al conductor que retome el control inmediatamente:

- Desaceleración excesivamente brusca del vehículo que le precede.

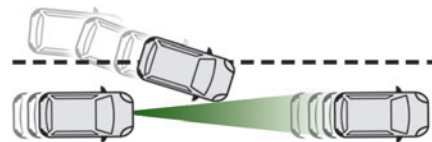

- Incorporación brusca de un vehículo entre su vehículo y el que le precede.

! La cámara o el radar pueden percibir o interpretar con poca nitidez algunos vehículos en carretera (p. ej., un camión), lo que puede derivar en una evaluación incorrecta de las distancias provocando una aceleración o una frenada inapropiada del vehículo.

! Preste especial atención:

- Cuando haya motocicletas en la carretera y cuando haya vehículos espaciados escalonadamente a lo largo del carril.
- Al entrar en un túnel o al cruzar un puente.

! Si se produce uno de los siguientes fallos de funcionamiento, no utilice el sistema:

- Después de sufrir un impacto en el parabrisas cerca de la cámara o en el parachoques delantero (versiones con radar).
- Si las luces de freno no funcionan.

- ! Si se han realizado los siguientes cambios en el vehículo, no utilice el sistema:
- Transporte de objetos largos en las barras del techo.
 - Remolque.
 - Modificación de la parte delantera del vehículo (por ejemplo, añadir luces de largo alcance o pintar el parachoques delantero).
 - Radar obstruido.

Ayuda al posicionamiento en el carril

- ! Para obtener más información, consulte las **Recomendaciones generales sobre el uso de las ayudas a la conducción y a las maniobras**.

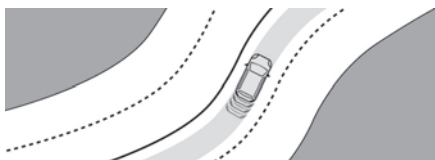

El sistema identifica los límites del carril y corrige la trayectoria del vehículo dentro del carril para mantenerlo en la posición lateral elegida por el conductor.

Para ello, el sistema usa una cámara situada en la parte superior del parabrisas.

Esta función es adecuada principalmente para conducir en autopistas, autovías y carreteras principales.

Condiciones de funcionamiento

- Regulador de velocidad adaptativo activo.
- Carril delimitado por líneas a ambos lados.
- Sistema ESC operativo.
- Sistema ASR activado.
- No se detecta ningún remolque.
- Ninguna rueda de repuesto "compacta" en uso.
- Vehículo no sometido a fuertes aceleraciones laterales.
- Intermitentes apagados.

Activación/desactivación

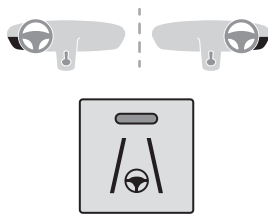

- ▶ Con el Regulador de velocidad adaptativo y la función Stop & Go activados, pulse este botón.

La acción se confirma de la siguiente manera:

- El testigo del botón se enciende en verde.

– En el cuadro de instrumentos se muestra el siguiente símbolo.

El color del símbolo en el cuadro de instrumentos depende del estado de funcionamiento del sistema:



(color gris)

No se cumplen una o dos condiciones de funcionamiento; sistema interrumpido.



(color verde)

Se cumplen todas las condiciones de funcionamiento; el sistema está activo.



(color naranja)

Fallo de funcionamiento del sistema.

Si el conductor no desea utilizar el sistema durante un tiempo, puede desactivarlo pulsando de nuevo sobre el botón.

El testigo en el botón se apaga y el símbolo desaparece del cuadro de instrumentos.



El estado del sistema se guarda al quitar el contacto.

Regulador de velocidad

El conductor debe sujetar correctamente el volante.

Al activar el regulador de velocidad, se visualiza el símbolo en verde: el sistema hace pequeñas correcciones del volante para mantener el vehículo en la posición elegida por el conductor en el carril. Esta posición no es necesariamente el centro del carril.

Se puede percibir el movimiento del volante.

El conductor puede cambiar la posición del vehículo en cualquier momento girando el volante, suspendiendo así la función. El conductor emplaza el vehículo en la posición deseada del carril. Cuando el conductor estime que el vehículo se encuentra en la posición adecuada, la mantiene hasta que se vuelva a activar la función. El sistema vuelve a tomar el control regulando la nueva posición establecida.

Interrupción/Suspensión del sistema

! El conductor debe actuar con rapidez si considera que las condiciones de circulación o el estado de la carretera exigen que intervenga. Para suspender temporalmente el funcionamiento del sistema tan solo debe mover el volante. Cualquier accionamiento del pedal del freno que cause

la interrupción del Regulador de velocidad adaptativo también resultará en la interrupción del sistema.

! Si el sistema detecta que el conductor no está sujetando el volante con suficiente firmeza, activa una serie de alertas graduales y, si el conductor no reacciona, se desactiva a sí mismo.

i Si la función se interrumpe porque no se ha sujetado el volante con firmeza durante un tiempo prolongado, deberá reactivar el sistema pulsando de nuevo el botón.

Interrupción automática

- Activación del ESC.



– No se detecta una de las líneas delimitadores de forma prolongada. En este caso, la función de Sistema de alerta activa de cambio involuntario de carril puede tomar el control y el sistema se reactivará automáticamente en cuanto se vuelvan a cumplir las condiciones de funcionamiento.













En respuesta a la acción del conductor: suspensión

- Activación de los intermitentes.
- Conducción fuera de las líneas de delimitación del carril.
- Sujeción excesiva del volante o acción dinámica sobre el volante.
- Acción sobre el pedal del freno (por lo que se interrumpe hasta que se reactive el regulador de velocidad) o el pedal del acelerador (suspensión mientras se pise el pedal).
- Pausa del Regulador de velocidad adaptativo.
- Desactivación del ASR.

Situaciones de conducción y alertas relacionadas

En las tablas siguientes se describen las pantallas asociadas con las principales situaciones de conducción. El orden real de visualización de estas alertas puede variar.

Testigo del botón	Ruedecilla del regulador de velocidad	Símbolos	Indicación	Comentarios
Desactivado	CRUISE	 (gris)	 (gris)	Regulador en pausa. Ayuda al posicionamiento en el carril no activada.

Testigo del botón	Ruedecilla del regulador de velocidad	Símbolos	Indicación	Comentarios
Desactivado	CRUISE	 70 (verde)	 (gris)	Regulador activo. Ayuda al posicionamiento en el carril no activada.
Verde	CRUISE	 70 (verde)	 (verde)	Drive Assist Plus activado. El sistema funciona con normalidad (la corrección se realiza en el volante).
Verde	CRUISE	 70 (gris)	 (gris)	Drive Assist Plus interrumpida.
Verde	CRUISE	 70 (verde)/(gris)	 (gris)	Drive Assist Plus activado. No se cumplen todas las condiciones de funcionamiento para la ayuda al posicionamiento en el carril.
Verde	OFF o LIMIT	 (gris)	 (gris)	Regulador de velocidad desactivado. No se cumplen todas las condiciones de funcionamiento para la ayuda al posicionamiento en el carril.
Verde	CRUISE	 (verde)/(gris)	 (gris)	Drive Assist Plus suspendido. El regulador de velocidad y la ayuda al posicionamiento en el carril están suspendidos.

Mensajes	Situaciones de conducción:
"Active el regulador de velocidad para utilizar la ayuda al posicionamiento en el carril"	Activación de la ayuda al posicionamiento en el carril con el regulador de velocidad no activo.
"Condiciones inadecuadas - Activación pendiente"	Activación de la ayuda al posicionamiento en el carril aunque no se cumplen todas las condiciones.
"Mantenga las manos en el volante"	Conducción prolongada sin sujetar el volante, sujetándolo de forma inadecuada o sin aplicar fuerza.
"Sujete el volante"	Desactivación real o inminente de la ayuda al posicionamiento en el carril.
"Retome el control"	Desactivación simultánea del regulador de velocidad y de la ayuda al posicionamiento en el carril.

Límites de funcionamiento

I El sistema puede emitir una alerta si el vehículo circula por una carretera larga y recta con una calzada lisa aunque el conductor considere que está sujetando el volante correctamente.

El sistema puede no funcionar o realizar correcciones inadecuadas de la dirección en las siguientes situaciones:

- Mala visibilidad (iluminación insuficiente de la carretera, nieve, lluvia o niebla).
- Deslumbramiento (luces de un vehículo que circula en sentido contrario, sol bajo, reflejo sobre la calzada mojada, salida de un túnel, alternancia de sombras y luces).

- Zona del parabrisas delante de la cámara sucia, empañada, con escarcha, con nieve, dañada o cubierta con algún adhesivo.
- Líneas de delimitación de carril deterioradas, parcialmente ocultas (nieve o barro) o múltiples (zonas de obras o revestimientos).
- Trazado de una curva cerrada.
- Carreteras sinuosas.
- Juntas en el asfaltado de la carretera.

Riesgo de funcionamiento no deseado

- !** El sistema se debe desactivar en las siguientes situaciones:
- Conducción con una rueda de repuesto de tipo "temporal".
 - Con remolque o con un portabicicletas acoplado a un enganche de remolque, en particular cuando el remolque no está conectado o no está homologado.

- Malas condiciones climatológicas.
- Conducción por calzadas con muy poca adherencia (riesgo de aquaplaning, nieve, hielo).
- Zonas de obras o accesos a peajes.
- Conducción en circuitos de carreras.
- Cuando se rueda sobre rodillos.

Fallo de funcionamiento



En el caso de un fallo de funcionamiento, se enciende el testigo de alerta de mantenimiento en el cuadro de instrumentos, acompañado de la visualización de un mensaje y una señal acústica.

Acuda a un concesionario PEUGEOT o taller cualificado para proceder a su revisión.

Sistema de alerta activa de cambio involuntario de carril

! Para obtener más información, consulte las **Recomendaciones generales sobre el uso de las ayudas a la conducción y a las maniobras**.

El sistema corrige la trayectoria del vehículo avisando al conductor en cuanto detecta un riesgo de cambio involuntario de carril o de invasión del arcén, pavimentado o no (según versión).

Para ello, el sistema usa una cámara situada en la parte superior del parabrisas, que identifica las líneas de delimitación de carril y el borde de la carretera (según versión).

Este sistema es especialmente útil en autopistas, autovías y carreteras principales.



Condiciones de funcionamiento

- Velocidad del vehículo entre 70 y 180 km/h.
- Carretera marcada con una línea divisoria central.

- Volante sujetado con ambas manos.
- Intermitentes no activados.
- Sistema ESC activado y en funcionamiento.

! El sistema ayuda al conductor solo cuando el vehículo corre el peligro de desviarse involuntariamente del carril por el que circula. No gestiona ni la distancia de seguridad, ni la velocidad del vehículo, ni los frenos.

El conductor debe sujetar el volante con ambas manos de manera que pueda mantener el control cuando las circunstancias no permitan que el sistema intervenga (por ejemplo, si ha desaparecido la línea central de separación).

Funcionamiento

En cuanto el sistema identifica un riesgo de franqueo involuntario de alguna de las líneas de delimitación de carril detectadas (p. ej., arcén no pavimentado), corrige la trayectoria según sea necesario para que el vehículo vuelva a su carril original.

El conductor percibe un movimiento de giro del volante.



Este testigo de alerta parpadea durante la corrección de la trayectoria.









i El conductor puede impedir la corrección sujetando el volante con firmeza (p. ej., durante una maniobra de emergencia). La corrección de la trayectoria se interrumpe inmediatamente si se activan los intermitentes.



Mientras los intermitentes estén activados y durante unos segundos después de que se desactiven, el sistema considera que toda variación en la trayectoria es intencionada y no activa ninguna corrección durante este periodo.

Situaciones de conducción y alertas relacionadas

En la tabla siguiente se muestran las alertas y los mensajes que se visualizan en distintas situaciones de conducción.

El orden real de visualización de estas alertas puede variar.

Estado de la función	Testigo	Indicación y/o mensaje relacionado	Comentarios
OFF		 (gris)	Función desactivada.
ON		 (gris)	Sistema activo, condiciones no reunidas: <ul style="list-style-type: none"> – Velocidad inferior a 70 km/h. – No se reconocen las líneas de delimitación de carril. – Sistemas ASR/DSC desactivados o funcionamiento del sistema ESC activado. – Conducción "deportiva".
ON		 (gris)	Desactivación o modo de espera automáticos de la función (p. ej., detección de un remolque y utilización de la rueda de repuesto de tipo temporal que se entrega con el vehículo).
ON		 (verde)	Líneas del carril detectadas. Velocidad superior a 70 km/h.
ON		 (naranja)/(verde)	El sistema corrige la trayectoria del lado en el cual se ha detectado el riesgo de franqueo no intencionado (línea naranja).

Estado de la función	Testigo	Indicación y/o mensaje relacionado	Comentarios
ON		 (naranja)/(verde) "Sujete el volante"	<p>– Durante la corrección de la trayectoria, el sistema determina que la corrección no será suficiente: se advierte al conductor que es necesario realizar una corrección adicional de la trayectoria.</p> <p>– Si no se sujeta el volante correctamente, se emite una alerta acústica, acompañada de un mensaje, hasta que se completa la corrección de la trayectoria o el conductor sujeta el volante correctamente.</p> <p>La duración de la alerta acústica se incrementará si se llevan a cabo varias correcciones en poco tiempo. La alerta se volverá continua, manteniéndose hasta que reaccione el conductor.</p> <p>Este mensaje también puede aparecer con las manos en el volante.</p>

Límites de funcionamiento

El sistema pasa automáticamente al modo en espera en los siguientes casos:

- ESC desactivado o en curso de regulación.
- Velocidad inferior a 70 km/h o superior a 180 km/h.
- Conexión eléctrica con el remolque.
- Detección de la utilización de una rueda de repuesto "temporal" (la detección no es inmediata, se recomienda desactivar la función).
- Se ha detectado un estilo de conducción dinámico, presión en el freno o en el pedal del acelerador.
- Circular sobre líneas de carril.

- Activación de los intermitentes.
- Franqueo de la línea interior en una curva.
- Circulación en una curva cerrada.
- Detección de inactividad del conductor durante una corrección.

! El funcionamiento del sistema puede verse perturbado o inhibido en las siguientes situaciones:

- Contraste insuficiente entre el pavimento y arcén, pavimentado o no (por ejemplo, zona umbría)
- Líneas de carril desgastadas, ocultas (nieve, barro) o múltiples (zonas de obras, etc.).

- Poca distancia con el vehículo que le precede (las marcas en el firme no se detectan).
- En carreteras estrechas o sinuosas.

Riesgo de funcionamiento no deseado

El sistema se debe desactivar en las siguientes situaciones:

- Cuando se cambia una rueda o se trabaja cerca de una rueda.
- Con un remolque o con un portabicicletas fijado a un dispositivo de enganche de remolque,

en particular con un remolque inestable o no homologado.

- Con calzada en mal estado, inestable o con muy poca adherencia (riesgo de aquaplaning, nieve o hielo).
- Con malas condiciones climatológicas.
- Cuando se conduce en circuitos de carreras.
- Cuando se rueda sobre rodillos.

Desactivación/activación

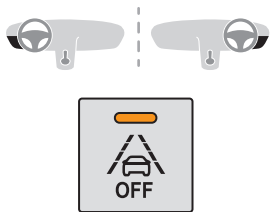

- Pulse este botón para desactivar o volver a activar el sistema en cualquier momento. Se enciende el testigo cuando la función está activada. El estado del sistema se guarda al quitar el contacto.

Fallo de funcionamiento



En el caso de un fallo de funcionamiento, se encienden estos testigos de alerta en el cuadro de instrumentos, acompañados de la visualización de un mensaje y una señal acústica.

Acuda a un concesionario PEUGEOT o taller cualificado para proceder a su revisión.

Sensores de ángulos muertos

! Para obtener más información, consulte las **Recomendaciones generales sobre el uso de las ayudas a la conducción y a las maniobras.**

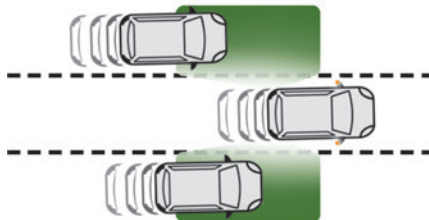

! Según país de comercialización, la serigrafía del símbolo Sensores de ángulos muertos en el retrovisor no indica necesariamente que la función esté disponible en el vehículo.

El sistema advierte al conductor de la presencia potencialmente peligrosa de otro vehículo (un turismo, un vehículo largo, una motocicleta, etc.) en los ángulos muertos del vehículo (zonas que están fuera del campo de visión del conductor)

mediante los sensores instalados en los laterales de los parachoques.

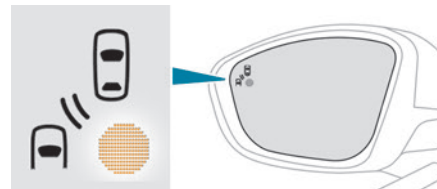

La alerta se indica mediante un testigo de alerta fijo en el retrovisor exterior del lado correspondiente:

- De manera inmediata, cuando un vehículo nos adelanta;
- Después de aproximadamente un segundo, cuando adelantamos lentamente a otro vehículo.

Activación/desactivación



Se ajusta mediante el menú **AI. conducción/Vehículo** de la pantalla táctil.

Al arrancar el vehículo, el testigo de alerta se ilumina en cada retrovisor para indicar que el sistema está activado.

El estado del sistema se memoriza al quitar el contacto.

i El sistema se desactiva automáticamente en caso de remolcado con un dispositivo de remolque autorizado por PEUGEOT.

Condiciones de funcionamiento

- Todos los vehículos circulan en el mismo sentido y en carriles contiguos.
- La velocidad del vehículo debe estar comprendida entre 12 y 140 km/h (versiones sin Park Assist) o entre 30 y 140 km/h (versiones con Park Assist).
- Al adelantar a un vehículo, la diferencia de velocidad es menor de 10 km/h.
- Al adelantar a un vehículo, la diferencia de velocidad es menor de 25 km/h.
- El tráfico fluye con normalidad.
- Durante una maniobra de adelantamiento prolongada, el vehículo adelantado permanece oculto en la zona de ángulo muerto.
- Se circula por una vía recta o con curvas suaves.
- El vehículo no arrastra ningún remolque, caravana, etc.

Límites de funcionamiento

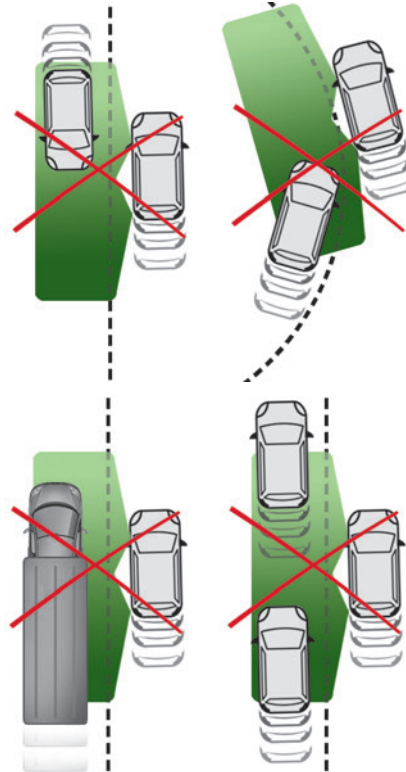

No se activará ninguna alerta en las siguientes condiciones:

- Presencia de elementos estáticos (p. ej., vehículos estacionados, quitamiedos, postes de luz y señales).
- Vehículos que circulan en sentido contrario.
- En carreteras sinuosas o en caso de giros bruscos.
- Al adelantar o al ser adelantado por un vehículo muy largo (p. ej., camiones o autobuses), que se detecta en un ángulo muerto desde atrás y que está dentro del campo de visión del conductor desde la parte delantera.
- En una maniobra de adelantamiento rápido.
- Con circulación muy densa: los vehículos detectados delante y detrás se confunden con un vehículo largo o un objeto estático.
- Con la activación de la función Park Assist.

Fallo de funcionamiento



En el caso de un fallo de funcionamiento, este testigo de alerta se enciende en el cuadro de instrumentos, acompañado de la visualización de un mensaje.

Acuda a un concesionario PEUGEOT o taller cualificado para proceder a su revisión.

i Determinadas condiciones climáticas, como lluvia o granizo, pueden interrumpir temporalmente el funcionamiento del sistema. En particular, circular por una carretera mojada o pasar de una zona seca a una zona mojada puede activar falsas alertas (por ejemplo, una nube de gotas de agua en el

ángulo muerto puede ser interpretada como un vehículo).

En condiciones adversas o invernales, asegúrese de que los sensores no estén cubiertos de barro, hielo o nieve.

No tape con adhesivos u otros objetos la zona de alerta situada en los retrovisores exteriores, ni las zonas de detección situadas en los parachoques delantero y trasero, ya que ello podría impedir el buen funcionamiento del sistema.

Active Safety Brake con Alerta de riesgo de colisión y Asistencia al frenado de emergencia inteligente

! Para obtener más información, consulte las **Recomendaciones generales sobre el uso de las ayudas a la conducción y a las maniobras**.



Este sistema:

- Alerta al conductor si su vehículo corre el riesgo de colisionar con el vehículo que le

precede, con un peatón o, según versión, con un ciclista.

- Reduce la velocidad del vehículo para evitar la colisión o reducir su gravedad.

i La velocidad se reducirá en 25 km/h como máximo en versiones con cámara solamente o en 50 km/h como máximo en versiones con cámara y radar.

i El sistema también tiene en cuenta a motociclistas y animales. Sin embargo, no detectará necesariamente a aquellos animales de altura inferior a 0,5 m u otros objetos presentes en la carretera.

Este sistema consta de tres funciones:

- Alerta de riesgo de colisión.
- Asistencia al frenado de emergencia inteligente (iEBA).
- Active Safety Brake (frenada automática de emergencia)

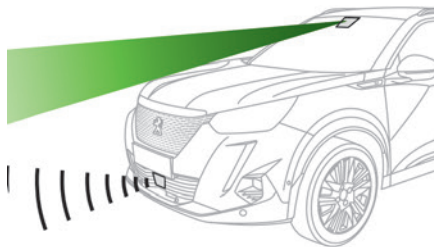

El vehículo está equipado con una cámara multifunción situada en la parte superior del parabrisas y, según versión, un radar situado en el parachoques delantero.

! Este sistema no sustituye en ningún caso a la vigilancia necesaria por parte del conductor.

Este sistema está diseñado para ayudar al conductor y mejorar la seguridad vial.

Es responsabilidad de quien conduce supervisar continuamente las condiciones del tráfico según las normas de circulación aplicables.

i En cuanto el sistema detecta un obstáculo potencial, prepara el circuito de frenos por si se necesita la frenada automática. Puede producir un ligero ruido y una ligera sensación de desaceleración.

Desactivación o activación

Por defecto, cada vez que se arranca el motor, el sistema se activa de manera automática.

 Los ajustes se modifican a través del menú **AI. conducción/Vehículo** de la pantalla táctil.

 La desactivación del sistema se indica mediante el encendido de este testigo de alerta, acompañado de un mensaje.

Estados de funcionamiento y límites

Vehículo desplazándose hacia adelante.

Sistema ESC operativo.

Sistema ASR activado.

Todos los pasajeros con el cinturones de seguridad puesto.

Velocidad estable en carreteras poco sinuosas.

En los casos siguientes, se recomienda desactivar el sistema mediante el menú de configuración del vehículo:

- Enganche de un remolque.
- Cuando se transportan objetos largos en las barras del techo.
- Vehículo con cadenas para la nieve.
- Antes de pasar por un túnel de autolavado con el motor en marcha.
- Antes de colocar el vehículo sobre un banco de rodillos en un taller.
- Vehículo remolcado con el motor en marcha.
- Después de un impacto en el parabrisas cerca de la cámara de detección.

i El sistema se desactiva automáticamente al detectar el uso de determinados tipos de rueda de repuesto "temporales" (menor diámetro), o si se detecta un fallo en el interruptor del pedal del freno o en dos luces de freno como mínimo.

! Puede ser peligroso circular si las luces de freno no están en perfecto estado de funcionamiento.

! Es posible que no se dé ninguna alerta, se dé demasiado tarde o parezca injustificada.

El conductor debe mantener siempre el control del vehículo y estar alerta para reaccionar en cualquier momento para evitar un accidente.

! Tras una colisión, el sistema se desactiva automáticamente. Acuda a un concesionario PEUGEOT o taller cualificado para proceder a su revisión.

Alerta de riesgo de colisión

Esta función alerta al conductor si existe riesgo de colisión con el vehículo que circula delante o con un peatón o ciclista presente en el carril.

Modificación del límite de activación de la alerta

Este límite de activación determina la sensibilidad con la que la función alerta del riesgo de colisión.



El límite se ajusta mediante el menú **AI. conducción/Vehículo** de la pantalla táctil.

► Seleccione uno de los tres límites predeterminados: "Lejos", "Normal" o "Cerca".

El último límite seleccionado queda memorizado al quitar el contacto.

Funcionamiento

En función del riesgo de colisión detectado por el sistema y del umbral de activación de la alerta seleccionado por el conductor, se pueden activar varios niveles diferentes de alerta, que se muestran en el cuadro de instrumentos.

El sistema tiene en cuenta la dinámica del vehículo, la velocidad del propio vehículo y del que le precede, las condiciones medioambientales y el funcionamiento del vehículo (acciones en los pedales, en el volante, etc.) para activar la alarma en el momento más adecuado.



(naranja)

Nivel 1: alerta visual únicamente que le advierte que el vehículo que le precede está muy cerca.

Aparece el mensaje "**Vehículo cerca**".



(rojo)

Nivel 2: alerta visual y acústica que le indica que la colisión es inminente.

Aparece el mensaje "**¡Freno!**".

i Cuando la velocidad de su vehículo es demasiado alta al acercarse a otro vehículo, el primer nivel de alerta puede no

mostrarse y aparecerá directamente el nivel de alerta 2.

Importante: El nivel de alerta 1 no aparece en caso de un obstáculo fijo o cuando está seleccionado el umbral de activación "Cerca".

Asistencia al frenado de emergencia inteligente (iEBA)

Esta función complementa la frenada en caso de que el conductor no frene lo suficiente como para evitar una colisión.

Esta asistencia sólo se activará si el conductor pisa el pedal del freno.

Active Safety Brake

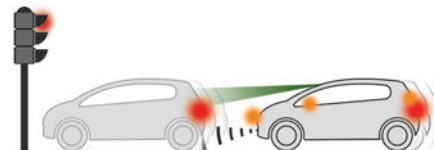

Esta función, también denominada frenada automática de emergencia, interviene después de las alertas si el conductor no reacciona lo bastante rápido y no acciona los frenos del vehículo.

El sistema pretende reducir la velocidad de impacto o evitar la colisión del vehículo en caso de que el conductor no reaccione.

Funcionamiento

El sistema funciona cuando se cumplen las siguientes condiciones:

- A velocidad reducida por zonas urbanas, cuando se detecta un vehículo parado, un peatón o un ciclista.

- La velocidad del vehículo se encuentra entre 10 y 85 km/h (versiones con cámara solamente) o 140 km/h (versiones con cámara y radar) cuando se detecta un vehículo en movimiento.



Este testigo de alerta parpadea (durante unos 10 segundos) cuando la función aplica los frenos del vehículo.

Con caja de cambios automática o selector de marchas, en caso de frenada automática de emergencia que detenga completamente el vehículo, mantenga pisado el pedal del freno para evitar que el vehículo reanude la marcha. Con una caja de cambios manual, en caso de frenada automática de emergencia que detenga completamente el vehículo, el motor se puede calar.



El conductor puede mantener el control del vehículo en todo momento girando con firmeza el volante y/o pisando firmemente el pedal del acelerador.



El pedal del freno puede vibrar ligeramente mientras la función está actuando.

Si el vehículo se detiene por completo, la frenada automática se mantiene entre 1 y 2 segundos.

Fallo de funcionamiento



En el caso de un fallo de funcionamiento, se enciende este testigo de alerta en el

cuadro de instrumentos, acompañado de la visualización de un mensaje y una señal acústica.

Acuda a un concesionario PEUGEOT o taller cualificado para proceder a su revisión.



Si se encienden estos testigos de alerta después de parar el motor y

arrancarlo de nuevo, póngase en contacto con un concesionario autorizado PEUGEOT o un taller cualificado para proceder a la revisión del sistema.



Estos testigos de alerta se encienden en el cuadro de

instrumentos para indicar que el cinturón de seguridad del conductor o del acompañante no está abrochado (según versión). El sistema de frenada automática permanece desactivado hasta que se abrochan los cinturones de seguridad.

Detección de falta de atención

! Para obtener más información, consulte las **Recomendaciones generales sobre el uso de las ayudas a la conducción y a las maniobras**.

La función incluye el sistema "Alerta de atención del conductor" combinado con el sistema "Alerta de atención del conductor mediante cámara".

! Estos sistemas no están, bajo ningún concepto, diseñados para mantener despierto al conductor o evitar que se duerma al volante.

Es responsabilidad del conductor detener el vehículo si se encuentra cansado. Descanse si se siente cansado o al menos cada 2 horas.

Activación/desactivación



Esta función se ajusta mediante el menú **Al. conducción/Vehículo** de la pantalla táctil.

El estado del sistema se memoriza al quitar el contacto.

Alerta de atención del conductor



El sistema activa una alerta cuando detecta que el conductor no ha realizado una pausa tras dos horas de conducción a una velocidad superior a 70 km/h.

Esta alerta se indica mediante un mensaje que le propone realizar una pausa, acompañado de una señal acústica.

Si el conductor no sigue esta recomendación, la alerta se repetirá cada hora hasta que se detenga el vehículo.

El sistema se reinicializa si se cumple alguna de las siguientes condiciones:

- Con el motor en marcha, el vehículo ha estado parado durante más de 15 minutos.

- El contacto ha estado quitado durante unos minutos.
- Se desabrocha el cinturón de seguridad del conductor y su puerta se abre.

i Cuando la velocidad del vehículo sea inferior a 70 km/h, el sistema se pondrá en modo de espera. El contador del tiempo de conducción se reinicia a partir de 70 km/h.

Alerta de atención del conductor mediante cámara

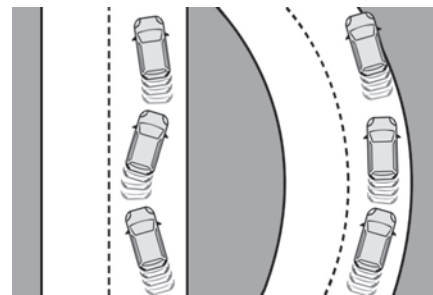

El sistema evalúa el nivel de atención, el cansancio y la distracción del conductor mediante la identificación de las variaciones en la trayectoria respecto a las líneas de delimitación de carril.

Para ello, el sistema usa una cámara situada en la parte superior del parabrisas.

Este sistema es especialmente adecuado para vías rápidas (velocidad superior a 70 km/h). En un primer nivel de alerta, se advierte al conductor con el mensaje "**Preste atención**", acompañado de una señal acústica. Tras 3 alertas del primer nivel, el sistema activa una alerta adicional con el mensaje "**Conducción peligrosa, descanse**", acompañado de una señal acústica más acusada.

i En determinadas condiciones de conducción (calzada degradada o en caso de viento fuerte), el sistema puede emitir alertas independientemente del estado de atención del conductor.

! El funcionamiento del sistema puede verse perturbado o inhibido en las siguientes situaciones:

- Ausencia de marcas en el suelo, o bien marcas desgastadas, ocultas (nieve, barro) o múltiples (zonas de obras).
- Poca distancia con el vehículo que le precede (las marcas en el suelo no se detectan).
- Carreteras estrechas, sinuosas, etc.

Ayuda al estacionamiento

! Para obtener más información, consulte las **Recomendaciones generales sobre**

el uso de las ayudas a la conducción y a las maniobras.

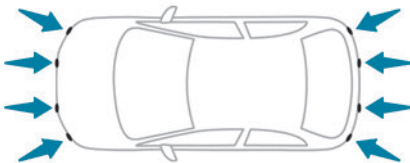

Este sistema detecta e indica la proximidad de obstáculos (p. ej., peatones, vehículos, árboles o barreras) gracias a los sensores situados en el parachoques.

Ayuda al estacionamiento trasera

► Engrane la marcha atrás para activar el sistema (confirmado mediante una señal acústica).

El sistema se desactiva al desengranar la marcha atrás.

Ayuda sonora

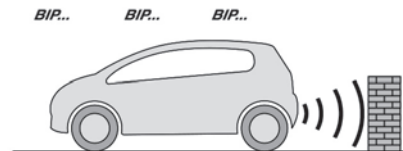

El sistema indica la presencia de obstáculos dentro de la zona de detección de los sensores. La información de proximidad se indica mediante una señal acústica discontinua cuya frecuencia aumenta a medida que el vehículo se acerca al obstáculo. Cuando la distancia entre el vehículo y el obstáculo es inferior a unos treinta centímetros, la señal acústica se vuelve continua. El sonido emitido por el altavoz (derecho o izquierdo) permite localizar en qué lado está el obstáculo.

i Ajuste de la señal acústica



Según versión con PEUGEOT Connect Radio o PEUGEOT

Connect Nav, al pulsar este botón se abren la ventanilla para ajustar el volumen de la señal acústica.

Ayuda gráfica



Complementa la señal acústica mostrando unas líneas cuya ubicación representa la distancia entre el obstáculo y el vehículo (blanca:

obstáculos más distantes, naranja: obstáculos cercanos, roja: obstáculos muy cercanos). A medida que el vehículo se aproxima al obstáculo, el símbolo "Danger" (peligro) aparece en la pantalla.

Sensores de ayuda al estacionamiento delanteros

Como complemento a la ayuda al estacionamiento trasera, la ayuda al estacionamiento delantera se activa al detectar un obstáculo en la parte delantera del vehículo, si va a una velocidad inferior a 10 km/h. La ayuda al estacionamiento delantera se desactiva si se detiene el vehículo durante más de tres segundos al conducir hacia delante, si ya no se detecta ningún objeto o si la velocidad supera los 10 km/h.

i El sonido que sale del altavoz (delantero o trasero) localiza el obstáculo respecto a la posición del vehículo, ya sea delante o detrás del vehículo.

Sensores de ayuda al estacionamiento laterales



Con cuatro sensores adicionales situados a los lados de los parachoques, el sistema registra la posición de los obstáculos durante la maniobra y los señala cuando se encuentran a los lados del vehículo.

! Solo se señalizan correctamente los obstáculos fijos. Los obstáculos en movimiento que se detectan al principio de la maniobra pueden haberse señalado por error, mientras que los obstáculos en movimiento que aparecen junto a los lados del vehículo que no se han registrado previamente no se señalizan.

! Los objetos memorizados durante la maniobra no se archivan tras quitar el contacto.

Desactivación/activación



Los ajustes se modifican a través del menú **AI. conducción/Vehículo** de la pantalla táctil.

El estado del sistema se guarda al quitar el contacto.



i La ayuda trasera al estacionamiento se desactiva automáticamente cuando se conecta un remolque o un portabicicletas a un enganche de remolque instalado según las recomendaciones del fabricante. En ese caso, el contorno del remolque se visualiza en la parte trasera de la imagen del vehículo.

La ayuda al estacionamiento queda desactivada durante la fase de medición de plaza de la función **Park Assist**.

Para obtener más información sobre la función **Park Assist**, consulte el apartado correspondiente.

i Al arrancar el vehículo, las ayudas gráficas y acústicas sólo están

disponibles después de encender la pantalla táctil.

Límites de funcionamiento

La inclinación del vehículo si el maletero está muy cargado puede desviar las mediciones de distancia.

Fallo de funcionamiento



En caso de fallo de funcionamiento al cambiar a la marcha atrás, uno de estos testigos de alerta se enciende en el cuadro de instrumentos, acompañado de la visualización de un mensaje y de una señal acústica (pitido breve).

Acuda a un concesionario PEUGEOT o taller cualificado para proceder a su revisión.

Visiopark 1

! Para obtener más información, consulte las **Recomendaciones generales sobre el uso de las ayudas a la conducción y a las maniobras.**

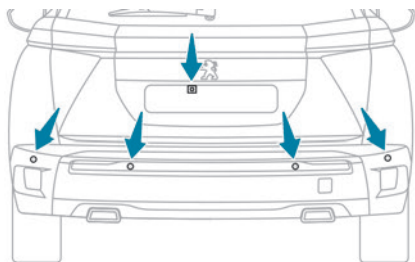

En cuanto se engrana la marcha atrás con el motor en marcha, este sistema muestra vistas del entorno próximo del vehículo en la pantalla táctil usando una cámara situada en la parte trasera del vehículo.

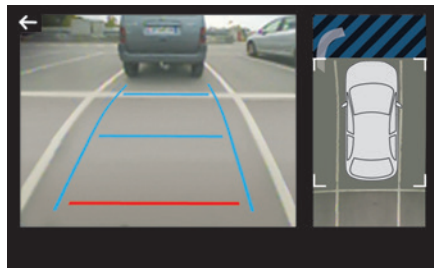

La pantalla está dividida en dos partes con una vista contextual y otra desde arriba del vehículo dentro de su entorno próximo.

El sistema de ayuda al estacionamiento completa la información de la vista desde arriba del vehículo.

Pueden visualizarse diversas vistas contextuales:

- Vista estándar.
- Vista 180.
- Vista ampliada.

Por defecto, el modo AUTO está activado.

En este modo, el sistema elige la mejor vista para mostrar (estándar o ampliada).

En cualquier momento durante la maniobra puede cambiar el tipo de vista.

El estado del sistema no se guarda al quitar el contacto.

Principio de funcionamiento

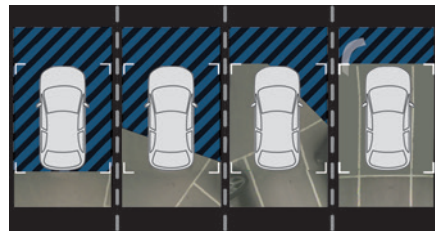

Utilizando la cámara trasera, se registran los alrededores próximos del vehículo durante la realización de maniobras a baja velocidad. Se reconstruye una imagen del vehículo dentro del entorno próximo (representado dentro de los paréntesis) en tiempo real a medida que va progresando la maniobra.

Se facilita así alinear el vehículo durante el estacionamiento y visualizar los obstáculos próximos. Se borra automáticamente si el vehículo permanece inmóvil durante demasiado tiempo.

Vista trasera

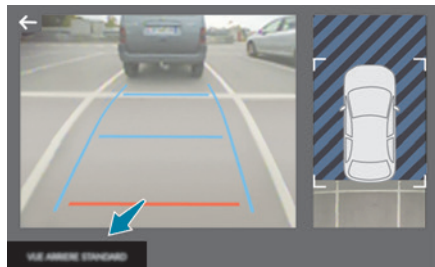

Para activar la cámara situada en el portón trasero, engrane la marcha atrás y no supere los 10 km/h de velocidad.

El sistema se desactiva:

- De forma automática, a una velocidad superior a unos 20 km/h,
- De forma automática, si el portón trasero está abierto.
- Al desengranar la marcha atrás.
- Al pulsar la flecha blanca en la esquina superior izquierda de la pantalla táctil.

Modo AUTO

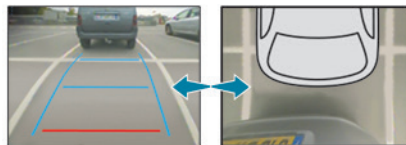

Este modo está activado por defecto. Mediante los sensores situados en el parachoques trasero, la vista automática cambia de la vista trasera a la vista desde arriba (ampliada) cuando el vehículo se aproxima a un obstáculo en la línea roja (menos de 30 cm) durante la maniobra.

Vista estándar

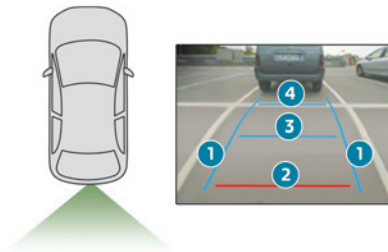

En la pantalla se muestra el área detrás del vehículo.

Las líneas azules **1** representan la anchura del vehículo, con los retrovisores desplegados; se orientan en función de la posición del volante.

La línea roja **2** representa una distancia de 30 cm desde el parachoques trasero; las dos líneas azules **3** y **4** representan 1 y 2 m respectivamente.

Esta vista está disponible con el modo AUTO o en el menú de selección de la vista.

Vista ampliada

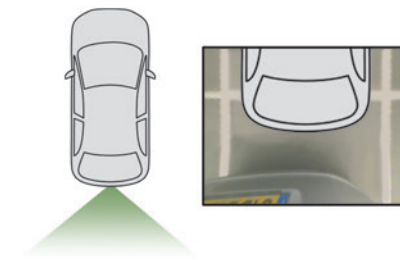

La cámara registra el entorno del vehículo durante la maniobra para crear una vista desde arriba de lo que hay detrás del vehículo en su entorno más cercano, lo que permite realizar maniobras teniendo en cuenta los obstáculos que hay cerca.

Esta vista está disponible con el modo AUTO o en el menú de selección de la vista.

i Puede parecer que los obstáculos están más lejos de lo que están en realidad.

Durante la maniobra, es importante controlar los lados del vehículo a través de los retrovisores.

La ayuda al estacionamiento también proporciona información adicional sobre el área que envuelve al vehículo.

Vista de 180°

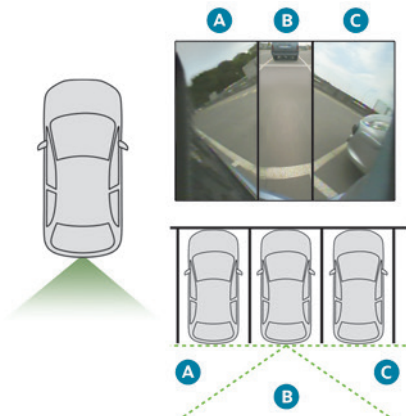

La vista de 180° permite salir marcha atrás de una plaza de estacionamiento anticipando la aproximación de vehículos, peatones o ciclistas. No se recomienda utilizar esta vista para realizar una maniobra completa.

Se divide en tres zonas: izquierda **A**, central **B** y derecha **C**.

Esta vista solo está disponible en el menú de selección de la vista.

Park Assist

! Para obtener más información, consulte las **Recomendaciones generales sobre el uso de las ayudas a la conducción y a las maniobras**.

Este sistema proporciona una ayuda activa al estacionamiento: detecta una plaza de estacionamiento y, a continuación, maniobra el sistema de la dirección para estacionar en dicha plaza, mientras el conductor se ocupa del sentido de desplazamiento del vehículo, el cambio de marchas, el acelerador y el freno. Para ayudar al conductor a supervisar la maniobra, el sistema activa automáticamente la visualización de la función Visiopark 1 y también la ayuda al estacionamiento.

El sistema realiza la medición de la plaza de estacionamiento disponible y calcula las distancias hasta los obstáculos por medio de sensores ultrasónicos instalados en los parachoques delantero y trasero del vehículo.

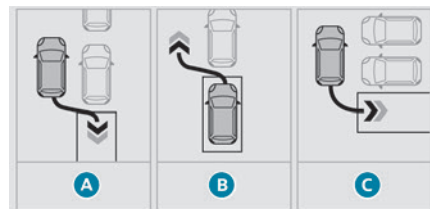

El sistema presta ayuda con las siguientes maniobras:

- A.** Aparcar en línea
- B.** Salir de una plaza en línea
- C.** Aparcar en batería

Funcionamiento

► Al aproximarse a un área de estacionamiento, reduzca la velocidad del vehículo a 30 km/h o menos.

Activación de la función



La función se activa en el menú **Vehículo/AI. conducción** de la pantalla táctil.

Seleccione **"Park Assist"**.

! Al activar la función, se desactiva el sistema Sensores de ángulos muertos.

i Puede desactivar la función en cualquier momento hasta que empiece la maniobra de entrada o salida de la plaza de estacionamiento pulsando la flecha ubicada

en la esquina superior izquierda de la página de visualización.

Selección del tipo de maniobra

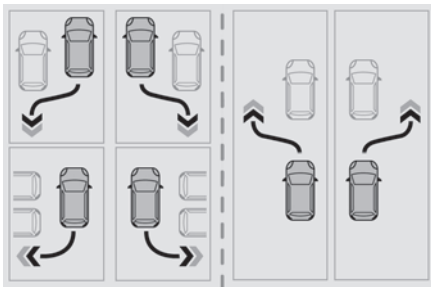

En la pantalla táctil aparece una página de selección de la maniobra: de forma predeterminada, la página de "Entrada" si el vehículo ha estado en marcha desde que se ha dado el contacto, o la página de "Salida" en caso contrario.

► Seleccione el tipo y el lado de la maniobra para activar la búsqueda de una plaza de estacionamiento.

La maniobra seleccionada se puede modificar en cualquier momento, incluso cuando se está buscando una plaza disponible.



Este testigo se enciende para confirmar la selección.

Búsqueda de plaza de estacionamiento

► Debe conducir a una distancia de entre 0,50 y 1,50 m de la fila de vehículos estacionados, sin superar nunca los 30 km/h (19 mph), hasta que el sistema encuentre una plaza disponible. Si se supera este límite, la función de búsqueda se detiene y se desactiva automáticamente en cuanto la velocidad supera los 50 km/h (31 mph).

i Para el estacionamiento "en línea", la plaza debe ser como mínimo igual a la longitud de su vehículo más 0,60 m. Para el estacionamiento "en batería", la anchura de la plaza debe ser igual a la anchura de su vehículo más 0,70 m.

i Si la función de ayuda al estacionamiento se ha desactivado a través del menú **Conducción/Vehículo** de la pantalla táctil, se reactivará automáticamente al activar el sistema.

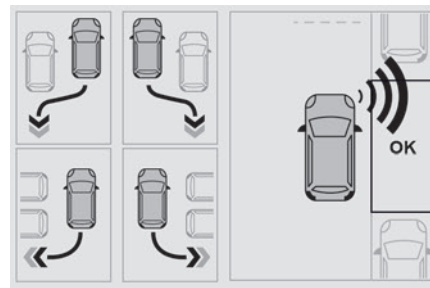

Cuando el sistema encuentra una plaza disponible, aparece "OK" en la vista de estacionamiento, acompañado de una señal acústica.

Preparación para la maniobra

► Desplácese muy lentamente hasta que aparezca la indicación para detener el vehículo: "**Detenga el vehículo**", acompañada de la señal "**STOP**" y de una señal acústica.

Una vez detenido el vehículo, aparece una página de instrucciones en la pantalla.

► Para prepararse para realizar la maniobra, siga las instrucciones.

El inicio de la maniobra se indica mediante la visualización del mensaje "**Maniobra en curso**", acompañado de una señal acústica.

La marcha atrás se indica mediante el mensaje "**Suelta el volante, marcha atrás**".

La función Visiopark 1 y la ayuda al estacionamiento se activan automáticamente

para ayudar a supervisar el entorno próximo del vehículo durante la maniobra.

Durante la maniobra

El sistema controla la dirección del vehículo.

Le ofrece instrucciones sobre la dirección de la maniobra al iniciar las maniobras de entrada o salida de un aparcamiento en línea y para todas las maniobras de entrada en batería.

Las instrucciones se muestran en forma de símbolo, acompañadas de un mensaje:



"Marcha atrás".



"Avanzar".

El estado de la maniobra se indica con estos símbolos:



Maniobra en curso (verde).



Maniobra cancelada o finalizada (rojo)
(las flechas indican que el conductor debe retomar el control del vehículo).

Las velocidades máximas durante las maniobras se indican mediante estos símbolos:



7 km/h o 5 mph, para la entrada a la plaza de estacionamiento.



5 km/h o 3 mph, para la salida de la plaza de estacionamiento.



Durante las fases de la maniobra, el volante gira rápidamente: no sujete el volante ni coloque las manos entre sus radios. Compruebe que no haya ningún

elemento que pueda interferir en la maniobra (ropa holgada, una bufanda o pañuelo, etc.). De lo contrario, existe riesgo de lesión.

Es responsabilidad del conductor controlar constantemente el tráfico, sobre todo los vehículos que se aproximen de frente.

El conductor debe comprobar si haya objetos o personas que pudieran obstruir el recorrido del vehículo.



Las imágenes de la(s) cámara(s) que aparecen en la pantalla táctil se pueden deformar por el terreno.

En zonas en sombra, con luz solar intensa o con poca iluminación, la imagen puede aparecer oscurecida y con menor contraste.

La maniobra puede interrumpirse de forma permanente en cualquier momento, ya sea por parte del conductor o de forma automática por parte del sistema.

Interrupción por parte del conductor:

- al retomar el control del volante.
- al activar el intermitente del lado opuesto al de la maniobra.
- al desabrocharse el cinturón de seguridad.
- al quitar el contacto.

Interrupción por parte del sistema:

- al superar el límite de velocidad: 7 km/h durante las maniobras de entrada a la plaza de aparcamiento y 5 km/h durante las maniobras de salida de la plaza de aparcamiento.

– al accionar el sistema de antideslizamiento de las ruedas sobre una carretera deslizante.

– al abrir una de las puertas o el maletero.

– al calarse el motor.

– por anomalía del sistema.

– después de 10 maniobras de entrada o salida en una plaza en línea y después de siete maniobras de entrada en una plaza en batería.

La interrupción de una maniobra desactiva automáticamente la función.

El símbolo de maniobra aparece en rojo, acompañado del mensaje "**Maniobra cancelada**" en la pantalla táctil.

Un mensaje indica al conductor que retome el control del vehículo.



La función se desactiva unos segundos después, el testigo se apaga, y la función vuelve a la visualización inicial.

Fin de la maniobra de entrada o salida de la plaza de estacionamiento

El vehículo se detiene al completarse la maniobra.

El símbolo de maniobra aparece en rojo, acompañado del mensaje "**Maniobra completada**" en la pantalla táctil.



Cuando la función está desactivada, el testigo se apaga y suena una señal acústica.

Al entrar en una plaza de aparcamiento, es posible que se solicite al conductor que complete la maniobra.

Límites de funcionamiento

- Es posible que el sistema sugiera una plaza de estacionamiento inadecuada (estacionamiento prohibido, obras en la calzada, ubicación a lo largo de una zanja, etc.).
- El sistema puede indicar que ha encontrado una plaza pero no la ofrecerá porque un obstáculo fijo en el lado opuesto de la maniobra no permite al vehículo seguir la trayectoria necesaria para estacionar.
- El sistema puede indicar que ha encontrado una plaza pero no inicia la maniobra porque la anchura del carril es insuficiente.
- El sistema no está diseñado para realizar maniobras de estacionamiento en una curva cerrada.
- El sistema no detecta las plazas que son mucho más grandes que el propio vehículo o que están delimitadas por obstáculos demasiado bajos (aceras, bolardos, etc.) o demasiado finos (árboles, postes, cercas de alambre, etc.).
- Si el maletero está muy cargado, la inclinación del vehículo hacia la parte trasera puede interferir en la medición de la distancia.

! No utilice la función cuando las condiciones exteriores sean las siguientes:

- A lo largo de un arcén blando (por ej., una zanja) o muelle o en el borde de un precipicio.
- Cuando el firme de la calzada es deslizante (por ej., hielo).

! No utilice la función cuando se produzca alguno de los fallos de funcionamiento

siguientes:

- Si un neumático presenta un inflado insuficiente.
- Si alguno de los paragolpes está dañado.
- Si alguna de las cámaras está defectuosa.

! No utilice la función si el vehículo se ha sometido a alguna de las modificaciones

siguientes:

- Si transporta un objeto que supera el gálibo del vehículo (escalera en las barras de techo, portabicicletas en el portón trasero, etc.).
- Si lleva montada una bola de remolque no homologada.
- Si lleva montadas cadenas para la nieve.
- Al conducir con una rueda de diámetro más pequeño o de tipo temporal.
- Si las ruedas que lleva montadas son distintas de las originales.
- Después de haber modificado uno o ambos paragolpes (se han añadido protecciones).
- Si los sensores se han reparado fuera de la red PEUGEOT.
- Con sensores no aprobados para su vehículo.

Fallos de funcionamiento



Cuando la función no está activada, este testigo parpadea brevemente y se emite

una señal acústica para indicar un fallo de funcionamiento del sistema.

Si el fallo de funcionamiento se produce mientras se está utilizando el sistema, el testigo de alerta se apaga.



Si mientras se usa se produce un fallo de funcionamiento en la ayuda al estacionamiento, que se señala mediante el encendido de uno de estos testigos de alerta, la función se desactiva.

En caso de fallo de funcionamiento, acuda a un concesionario autorizado PEUGEOT o a un taller cualificado para proceder a la revisión del sistema.



En caso de fallo de funcionamiento de la dirección asistida, este testigo de alerta se enciende en el cuadro de instrumentos, acompañado de un mensaje de alerta. Detenga el vehículo en cuanto las condiciones de seguridad se lo permitan. Acuda a un concesionario autorizado PEUGEOT o taller cualificado.



PEUGEOT Y TOTAL UNA ASOCIACIÓN AL SERVICIO DEL RENDIMIENTO

Durante más de 20 años, la colaboración entre PEUGEOT y TOTAL ha superado los límites del rendimiento para alcanzar el éxito en las condiciones más exigentes, obteniendo victorias en las 24 horas de Le Mans y en el Rally Dakar, así como las logradas por todos nuestros clientes en el ámbito de los rallies de todo el mundo. Para lograr estos excepcionales resultados, los equipos de Peugeot Sport han optado por TOTAL QUARTZ, un lubricante de alta tecnología que protege el motor en las condiciones más extremas.

TOTAL QUARTZ protege el motor de los efectos del tiempo.

TOTAL QUARTZ INEO FIRST es un lubricante de muy alto rendimiento desarrollado de forma conjunta por los equipos de I+D de Peugeot y Total. Formulado específicamente para los motores de los vehículos Peugeot, su innovadora tecnología reduce significativamente las emisiones de CO₂ y protege el motor contra obstrucciones de forma efectiva.



PEUGEOT RECOMIENDA **TOTAL**



PEUGEOT



TOTAL

OFFICIAL PARTNERS

Compatibilidad de los carburantes



Carburantes de gasolina conformes con la norma EN228 conteniendo hasta 5 % y 10 % de etanol respectivamente.



Carburantes de gasoil conformes con las normas EN590, EN16734 y EN16709 que contienen hasta 7 %, 10 %, 20 % y 30 % de éster metílico de ácidos grasos respectivamente. El empleo de carburantes B20 o B30, incluso ocasionalmente, exige condiciones especiales de mantenimiento referidas como "Condiciones arduas".



Carburante de gasoil parafínico conforme a la norma EN15940.

! El uso de otro tipo de (bio)combustible (por ejemplo, aceites vegetales o animales puros o diluidos, combustible doméstico...) está estrictamente prohibido (riesgo de dañar el motor y el sistema de combustible).

i Sólo está autorizada la utilización de aditivos para carburantes que cumplan

las normas B715001 (gasolina) o B715000 (gasoil).

Gasoil a temperaturas bajas

A temperaturas inferiores a 0 °C, la formación de parafinas en los carburantes diésel de tipo verano puede impedir el funcionamiento correcto del motor. En estas condiciones de temperatura, utilice carburante diésel de tipo invierno y mantenga el depósito de carburante más del 50 % lleno.

A temperaturas inferiores a -15 °C, para evitar problemas de arranque es aconsejable estacionar el vehículo a cubierto (garaje con calefacción).

Desplazamientos al extranjero

Algunos carburantes pueden dañar el motor del vehículo.

En algunos países, puede ser necesario el uso de un carburante determinado (octanaje específico, nombre comercial específico...) para garantizar el funcionamiento correcto del motor.

Para más información, consulte con la red.

Repostaje

Capacidad del depósito: aproximadamente 44 litros (Gasolina) o 41 litros (Diésel).

Capacidad de la reserva: aproximadamente 5 litros.

Nivel de carburante bajo



Cuando el depósito de carburante alcanza un nivel bajo, se enciende este testigo de alerta en el cuadro de instrumentos, acompañado de la visualización de un mensaje y de una señal acústica. Cuando se enciende por primera vez, quedan **aproximadamente 5 litros** de carburante.

Hasta que no se añada carburante suficiente, cada vez que se dé el contacto aparecerá este testigo de alerta, acompañado de un mensaje y una señal acústica. Durante la conducción, este mensaje y la señal acústica se repetirán con cada vez mayor frecuencia a medida que el nivel se vaya acercando a 0.

Reposte lo antes posible para evitar quedarse sin carburante.

Para más información relativa a la **Inmovilización por falta de carburante (diésel)**, consulte el apartado correspondiente.

i Una flechita junto al testigo de alerta indica el lateral del vehículo en el que se halla la tapa del carburante.

! Stop & Start

Nunca reposte carburante con el motor en modo STOP. Debe quitar el contacto mediante el botón.

Repostaje

Al repostar, se debe añadir como mínimo 5 litros de carburante para que el indicador de nivel de carburante los tenga en cuenta.

Al abrir el tapón de llenado puede generarse un ruido producido por la irrupción de aire. Este vacío es normal debido a la estanqueidad del sistema de carburante.

Para realizar el repostaje con total seguridad:

- ▶ **Pare siempre el motor.**

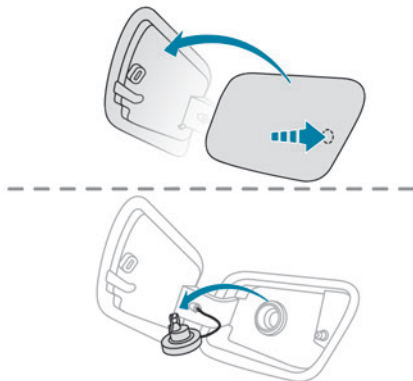

- ▶ Con el vehículo desbloqueado, presione la parte central trasera de la tapa del carburante para abrirla.
- ▶ Identifique la manguera correspondiente al carburante adecuado para la motorización del vehículo (que se indica en la etiqueta pegada en la tapa).

- ▶ Gire el tapón de llenado hacia la izquierda, retírelo y colóquelo en su soporte (en la tapa del carburante).

- ▶ Introduzca la boquilla de llenado hasta el fondo antes de iniciar el repostaje (para reducir el riesgo de salpicaduras).

No insista después del tercer corte de la boquilla de llenado, ya que ello podría ocasionar fallos de funcionamiento.

- ▶ Vuelva a colocar el tapón de llenado y gírelo hacia la derecha.

- ▶ Cierre la tapa del carburante.

! En caso de repostar un carburante inadecuado para el vehículo, es indispensable vaciar el depósito y llenarlo con el carburante correcto antes de poner en marcha el motor.

El vehículo está equipado con un catalizador que contribuye a reducir el nivel de sustancias nocivas en los gases de escape.

Para los motores de gasolina, es obligatorio utilizar carburante sin plomo.

El orificio de la boca de llenado es más estrecho, de modo que solo admite una boquilla de gasolina sin plomo.

Sistema anticonfusión de carburante (diésel)

(Según el país de comercialización.)

Este dispositivo mecánico impide llenar el depósito de un vehículo diésel con gasolina.

El sistema anticonfusión de carburante, situado en el cuello del depósito, es visible al retirar el tapón.

Funcionamiento

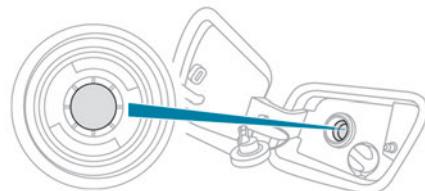

Cuando se inserta una boquilla de llenado de gasolina en la boca del depósito de carburante de un vehículo diésel, entra en contacto con la tapa. El sistema permanece bloqueado, impidiendo el llenado.

No insista e introduzca una boquilla de gasoil.

i El sistema anticonfusión de carburante no impide el repostaje con un bidón, independientemente del tipo de carburante.

i **Desplazamientos al extranjero**
Debido a que las boquillas de repostaje de gasoil pueden ser diferentes según el país, el sistema anticonfusión de carburante puede imposibilitar el llenado del depósito. Antes de desplazarse al extranjero, es aconsejable comprobar con el concesionario

PEUGEOT si el vehículo está adaptado a los equipos de suministro de los países visitados.

Sistema de carga (eléctrico)

Sistema eléctrico de 400 V

El sistema de tracción eléctrico, que funciona a un voltaje de aproximadamente 400 V, se identifica mediante cables naranjas y sus componentes están marcados con el siguiente símbolo:



! El tren de propulsión de un vehículo eléctrico puede calentarse durante el uso y permanecer caliente tras quitar el contacto. Tenga en cuenta los mensajes de alerta que se muestran en las etiquetas, concretamente en el interior de la tapa. Está terminantemente prohibido realizar reparaciones o modificaciones en el sistema eléctrico del vehículo (incluida la batería de tracción, los conectores, los cables naranjas y el resto de componentes visibles desde el interior o desde el exterior), ya que pueden

producirse quemaduras graves o incluso descargas eléctricas mortales (por un cortocircuito o por electrocución). En caso de que se produzca algún problema, consulte siempre con un concesionario autorizado PEUGEOT o con un taller cualificado.

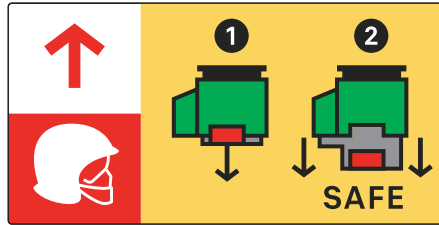

! Esta etiqueta está destinada exclusivamente para bomberos y servicios de mantenimiento en caso de intervención sobre el vehículo. Nadie más debe tocar el dispositivo mostrado en esta etiqueta.

! En el caso de un accidente o impacto en los bajos del vehículo

En tales casos, el circuito eléctrico o la batería de tracción pueden dañarse gravemente. Detenga el vehículo en cuanto las condiciones de seguridad lo permitan y quite el contacto.

Póngase en contacto con un concesionario PEUGEOT o taller cualificado.

! En caso de contacto con fuego

Abandone el vehículo inmediatamente y evacue a los demás pasajeros. No intente nunca apagar el incendio usted mismo, podría electrocutarse. Debe ponerse en contacto con los servicios de emergencias inmediatamente e informarles de que hay un vehículo eléctrico implicado en el incidente.

! Durante el lavado

Antes de lavar el vehículo, compruebe que la trampilla de carga esté correctamente cerrada. Nunca lave el vehículo durante el proceso de carga de la batería.

! Lavado a alta presión

Para evitar que los componentes eléctricos sufran daños, queda terminantemente prohibido usar el lavado a alta presión en el compartimento del motor o por debajo de la carrocería. Para lavar la carrocería, no utilice una presión superior a 80 bares.

! No permita la entrada de agua o polvo en el conector o en la boquilla de carga,

de lo contrario podría electrocutarse o provocar un incendio.
No conecte ni desconecte nunca la boquilla o el cable de carga con las manos húmedas, de lo contrario podría electrocutarse.

abundante y contacte con un médico lo antes posible.
Acuda a un concesionario autorizado PEUGEOT o taller cualificado para proceder a la revisión del sistema.



Batería de tracción

Esta batería almacena la energía que alimenta el motor eléctrico y el equipamiento de confort térmico en el habitáculo. Se descarga con el uso, y, por tanto, debe recargarse periódicamente. No es necesario esperar a que la batería de tracción llegue al nivel de reserva para recargarla.

La duración de la batería puede variar en función del tipo de conducción, de la ruta, del uso del equipamiento de confort térmico y del desgaste de los componentes de la batería.

i El proceso de desgaste de la batería de tracción se ve influido por múltiples factores, incluidas las condiciones climáticas, la distancia recorrida y la frecuencia con la que se haya realizado una carga ultrarrápida.

! En caso de daños en la batería de tracción

Está terminantemente prohibido que realice reparaciones en el vehículo usted mismo. No toque nunca los líquidos procedentes de la batería. En caso de contacto con estos productos, lave la zona afectada con agua

Conectores de carga y testigos

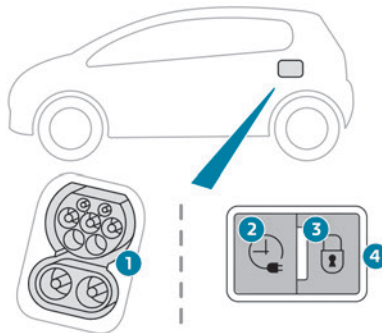

1. Conectores de carga
2. Botón de activación de la carga programada
3. Testigo de bloqueo de la boquilla
Rojo fijo: boquilla colocada correctamente y bloqueada en el conector.
Rojo parpadeante: boquilla colocada incorrectamente o no ha sido posible bloquearla.
4. Testigo de carga

Testigo de estado de la carga	Significado
Luz blanca fija	Guías luminosas al abrir la trampa de carga y desconectar el cable de carga.
Luz azul fija	Carga programada.
Verde intermitente	Cargando.
Luz verde fija	Carga completada El testigo de carga se apaga unos 2 minutos después de que las funciones del vehículo entren en modo de espera. El testigo se enciende de nuevo después de desbloquear el vehículo con el sistema Acceso y arranque manos libres o si una puerta está abierta, para indicar que la batería está totalmente cargada.
Luz roja fija	Fallo de funcionamiento.

! En caso de impacto contra la trampilla de carga, aunque sea leve, no la utilice. No desmonte ni modifique el conector de carga, ya que existe riesgo de electrocución e incendio. Póngase en contacto con un concesionario autorizado PEUGEOT o con un taller cualificado.

Cargadores, adaptadores y cables de carga

El cable de carga suministrado con el vehículo (según versión) es compatible con los sistemas eléctricos del país de comercialización. Cuando viaje al extranjero, compruebe la compatibilidad de los sistemas eléctricos locales con el cable de carga.

El concesionario dispone de una gama completa de cables de carga.

Póngase en contacto con un concesionario autorizado PEUGEOT o con un taller cualificado para obtener información adicional y para obtener los cables de carga adecuados.

Carga estándar, modo 2

Toma eléctrica doméstica
(carga doméstica: corriente alterna (CA))

A

En Modo 2 con una toma estándar **A**: corriente de carga máxima de 8 A.

B



En Modo 2 con una toma Green'Up **B**: corriente de carga máxima de 16 A. Acuda a un electricista profesional para que instale este tipo de toma.





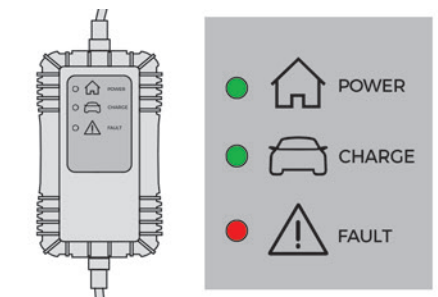



















Cable de carga doméstica específico: modo 2 (CA)





! **Cable de carga doméstica específico (modo 2)**
No debe dañar el cable. En caso de daño, no utilice el cable y póngase en contacto con un concesionario autorizado PEUGEOT o taller cualificado para su sustitución.

Unidad de control (modo 2)



-  **POWER**
Verde: se ha establecido la conexión eléctrica, la carga puede empezar.
-  **CHARGE**
Verde intermitente: carga en curso o temperatura de preacondicionamiento activada. Verde fijo: la carga ha finalizado.
-  **FAULT**
Rojo: anomalía, no se permite la carga o ésta debe detenerse inmediatamente. Compruebe que todos los elementos estén

POWER	CHARGE	FAULT	Símbolo	Descripción
				Sin conexión al suministro de corriente o no hay corriente disponible en la infraestructura.
 (verde)	 (verde)	 (rojo)		La unidad de control está realizando un autodiagnóstico.
 (verde)				Conectado sólo a la infraestructura o a ésta y al vehículo eléctrico (EV) pero no se está cargando.
 (verde)	 (verde)			Conectado al suministro de corriente y al vehículo eléctrico (EV). El EV se está cargando o en secuencia de acondicionamiento térmico previo.
 (verde)	 (verde)			Conectado al suministro de corriente y al vehículo eléctrico (EV). El EV aguarda a cargarse o la carga del EV se ha completado.
		 (rojo)		Anomalía de la unidad de control. Carga no permitida. Si aparece un indicador de error tras un restablecimiento manual: un concesionario autorizado PEUGEOT debe comprobar la unidad de control antes de la próxima carga.

POWER	CHARGE	FAULT	Símbolo	Descripción
 (verde)	 (verde)	 (rojo)		La unidad de control está en modo diagnóstico.

Procedimiento de reset manual

Se puede restablecer la unidad de control desconectando simultáneamente el conector de carga y la toma de la pared.

A continuación, vuelva a conectar primero la toma de la pared. Para obtener más información, consulte el manual.

Carga rápida, modo 3

Unidad de carga rápida (Wallbox)

(carga rápida: corriente alterna monofase o trifase (CA))



Según versión, en modo 3 con una unidad de carga rápida (Wallbox): corriente de carga máxima de 32 A.

Cable de carga, modo 3 (CA)

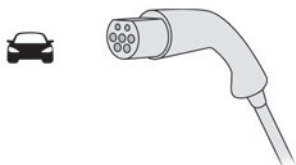

! Unidad de carga rápida (Wallbox)

No desmonte ni modifique la unidad de carga, existe riesgo de electrocución e incendio.

Consulte las instrucciones de funcionamiento en el manual de usuario del fabricante de la unidad de carga.

Carga rápida, modo 4

Unidad de carga superrápida pública

(carga superrápida: corriente continua (CC))

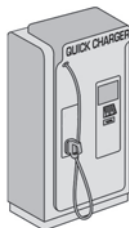

Cable de carga, modo 4 (CC)

(integrado en la unidad de carga superrápida pública)

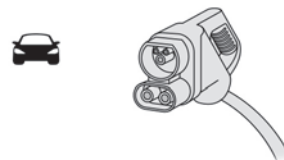

Use las unidades de carga superrápida públicas sólo cuando la longitud del cable no supere 30 metros.

Carga de la batería de tracción (eléctrica)

Para realizar la recarga, conecte el vehículo a una fuente de alimentación doméstica (carga doméstica o rápida) o a una unidad de carga superrápida pública (carga superrápida).

Para realizar una carga completa, siga el procedimiento de carga deseado sin interrumpirlo hasta que finalice automáticamente. La carga puede ser inmediata o programada (salvo con la unidad de carga superrápida pública, modo 4).

Puede detener la carga doméstica o rápida en cualquier momento desbloqueando el vehículo y retirando la boquilla. Para la carga superrápida, consulte la información relativa a la unidad de carga superrápida pública.

Para obtener más información sobre las pantallas de carga en el **cuadro de instrumentos** y la **pantalla táctil**, consulte el apartado correspondiente.

i También es posible supervisar el curso de la carga mediante la aplicación **MYPEUGEOT APP**.

Para más información sobre las **Funciones remotas**, consulte el apartado correspondiente.

! Como medida de seguridad, el motor no arrancará si el cable de carga está conectado al conector del vehículo. Se mostrará una alerta en el cuadro de instrumentos.

i **Refrigeración de la batería de tracción**
El ventilador de refrigeración del compartimento del motor se activa durante la

carga para refrigerar el cargador de a bordo y la batería de tracción.

i Vehículo inmovilizado durante más de 1 mes

Descargue la batería de tracción hasta que resten 2 o 3 barras en el indicador de nivel de carga del cuadro de instrumentos.

No conecte el cable de carga.

Estacione siempre el vehículo en un lugar con temperaturas entre -10 y 30 °C (estacionar en un lugar con temperaturas extremas puede dañar la batería de tracción).

Desconecte el cable del borne (+) de la batería para accesorios en el compartimento del motor.

Conecte un cargador de batería de 12 V a los bornes (+) y (-) de la batería para accesorios cada 3 meses aproximadamente a fin de recargar la batería para accesorios y mantener un voltaje de funcionamiento.

Precauciones

Los vehículos eléctricos se ha desarrollado de acuerdo con las directrices acerca de los campos electromagnéticos máximos emitidas por la Comisión Internacional sobre la Protección contra la Radiación No Ionizante (ICNIRP) (Directrices de 1998).

Portadores de marcapasos y similares



Los vehículos eléctricos se ha desarrollado de acuerdo con las directrices acerca de los campos electromagnéticos máximos emitidas por la Comisión Internacional sobre la Protección contra la Radiación No Ionizante (ICNIRP) (Directrices de 1998).



En caso de duda

Carga doméstica o carga rápida: no permanezca dentro del vehículo o cerca de este, ni cerca del cable de carga o de la unidad de carga, ni siquiera durante un tiempo breve.

Carga superrápida: no utilice el sistema usted mismo y evite aproximarse a unidades de carga rápida públicas. Abandone la zona de carga y solicite a otra persona que realice la recarga del vehículo.

Para carga doméstica o carga rápida



Antes de la carga

Dependiendo del contexto:

- ▶ Solicite a un profesional que compruebe que el sistema eléctrico que va a utilizar cumple con los estándares aplicables y es compatible con el vehículo.
- ▶ Solicite a un electricista profesional que instale una toma eléctrica doméstica de corriente específica o una unidad de carga rápida (Wallbox) compatible con el vehículo.

Debe usar preferiblemente el cable de carga disponible como accesorio.

Para obtener más información, póngase en contacto con un concesionario PEUGEOT o taller cualificado.

! Durante la carga

El desbloqueo del vehículo durante la carga hará que ésta se detenga.

Si no se realiza ninguna acción con las puertas, el maletero o la boquilla de carga, el vehículo se bloqueará de nuevo transcurridos 30 segundos y se reanudará la carga automáticamente.

Nunca realice manipulaciones bajo el capó.

– Algunas áreas permanecen a alta temperatura incluso transcurrida una hora tras la carga, de modo que existe riesgo de quemaduras.

– El ventilador puede accionarse en cualquier momento, de modo que existe riesgo de cortes o de estrangulamiento.

! Después de la carga

Compruebe que la trampilla de carga esté cerrada.

No deje el cable conectado a la toma eléctrica doméstica (existe riesgo de cortocircuito o electrocución en caso de contacto o inmersión en agua).

Para carga superrápida

i Antes de la carga

Compruebe que la unidad de carga superrápida pública y el cable de carga sean compatibles con el vehículo.

Cuando la temperatura exterior es inferior a:

- 0°C, el tiempo de carga puede ser mayor.
- -20°C, es posible realizar la carga pero los tiempos de carga pueden extenderse aún más (la batería debe calentarse primero).

! Después de la carga

Compruebe que la trampilla de carga esté cerrada.

Conexión

▶ Antes de realizar la carga, compruebe que el selector de marchas está en modo **P**, puesto que, de lo contrario, no será posible realizar la carga.

▶ Abra la trampilla de carga presionando el botón pulsador y compruebe que no haya cuerpos extraños en el conector de carga.

Carga doméstica, modo 2



▶ Conecte el cable de carga de la unidad de control a la toma eléctrica doméstica.

Cuando se realiza la conexión, todos los testigos de la unidad de control se iluminan, y, a continuación, solo permanece iluminado el testigo **POWER** con una luz verde.

▶ Retire la cubierta de protección de la boquilla de carga.

▶ Inserte la boquilla en el conector de carga.

El inicio de la carga se confirma mediante el parpadeo en verde de los testigos **CHARGE** de la trampilla, y, a continuación, en la unidad de control.

Si no es así, significa que la carga no se ha iniciado. Reinicie el proceso y asegúrese de que todas las conexiones se hayan realizado adecuadamente.

El testigo rojo de la trampilla se enciende para indicar que la boquilla está bloqueada.

i Una vez completada la carga y mientras el cable de carga sigue conectado, al abrir la puerta del conductor, se muestra el nivel de carga en el cuadro de instrumentos durante unos 20 segundos.

Carga rápida, modo 3



- ▶ Siga las instrucciones del usuario de la unidad de carga rápida (Wallbox).
- ▶ Retire la cubierta de protección de la boquilla de carga.
- ▶ Inserte la boquilla en el conector de carga. El inicio de la carga se confirma cuando el testigo de carga de la trampilla parpadea en verde.

Si no es así, significa que la carga no se ha iniciado. Reinicie el proceso y asegúrese de que la conexión se hayan realizado adecuadamente. El testigo rojo de la trampilla se enciende para indicar que la boquilla está bloqueada.

Carga superrápida, modo 4



- ▶ Según versión, quite la cubierta de protección de la parte inferior del conector.

- ▶ Siga las instrucciones de uso de la unidad de carga superrápida pública y conecte el cable de dicha unidad al conector del vehículo.

El inicio de la carga se confirma mediante el parpadeo en verde del testigo de carga en la trampilla.

Si no es así, significa que la carga no se ha iniciado. Reinicie el proceso y asegúrese de que la conexión se ha realizado adecuadamente.

El testigo rojo de la trampilla se enciende para indicar que la boquilla está bloqueada.

Carga programada

Ajustes

(Según país de comercialización)

En un teléfono o una tableta

 También puede configurar la función de carga programada en cualquier momento en la aplicación **MYPEUGEOT APP**.

Para obtener más información sobre las **Funciones remotas**, consulte el apartado correspondiente.

En el vehículo, con PEUGEOT Connect Nav

Según versión, se puede acceder al menú **Energía** de alguna de estas formas:

 – Directamente, pulsando el botón situado junto a la pantalla táctil (con pantalla táctil de 10").

 – A través del menú **Aplicaciones**.



- ▶ En el menú **Energía** de la pantalla táctil, seleccione la página **Carga**.

- ▶ Establezca la hora de inicio de la carga.
- ▶ Pulse **OK**.

La configuración se guarda en el sistema.

Activación

 La carga programada sólo tiene lugar con los modos 2 o 3.

- ▶ Después de configurar la carga programada, conecte el vehículo al equipo de carga deseado.

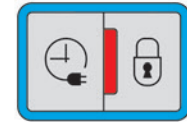

- ▶ Pulse este botón en la trampilla antes de un minuto para activar el sistema (confirmado al encenderse en azul el testigo de carga).

Desconexión



Antes de desconectar la boquilla del conector de carga:

- ▶ Si el vehículo está desbloqueado, **bloquéelo y luego desbloquéelo**.
- ▶ Si el vehículo está bloqueado, desbloquéelo.

El testigo rojo de la trampilla se apaga para confirmar que la boquilla de carga está desbloqueada.

► Al cabo de **30 segundos**, retire la boquilla de carga.

El testigo de carga se enciende en blanco.

i Con el desbloqueo selectivo de puertas activado, pulse el botón de desbloqueo dos veces para desconectar la boquilla de carga.

i Una vez completada la carga, el testigo de carga verde de la trampilla se apaga transcurridos 2 minutos aproximadamente.

Carga doméstica, modo 2

La finalización de la carga se confirma mediante la iluminación fija del testigo **CHARGE** verde en la unidad de control y por la iluminación fija del testigo de carga verde de la trampilla.

► Vuelva a colocar la cubierta de protección sobre la boquilla de carga y cierre la trampilla de carga.

► Desconecte el extremo de la unidad de control del cable de carga de la toma eléctrica doméstica.

Carga rápida , modo 3

El final de la carga se indica en la unidad de control de carga y el testigo verde de la trampilla se ilumina de forma fija.

► Cuelgue la boquilla en la unidad de carga y cierre la trampilla de carga.

Carga superrápida, modo 4

El final de la carga se indica en el cargador y el testigo verde de la trampilla se ilumina de forma fija.



► También puede poner en pausa la carga pulsando este botón en la trampilla (sólo en modo 4).

► Cuelgue la boquilla en el cargador.

► Según versión, vuelva a colocar la cubierta de protección sobre la sección inferior y cierre la trampilla de carga.

i Cuando se desconecta la boquilla de carga, un mensaje en el cuadro de instrumentos indica que la carga ha finalizado, aunque la boquilla de carga se desconectara antes de que se completase la carga completa.

Dispositivo de enganche de remolque

Distribución de la carga

► Distribuya la carga en el remolque de modo que los objetos más pesados se encuentren lo más cerca posible del eje y que el peso sobre la bola de remolque se aproxime al máximo autorizado sin superarlo.

La densidad del aire disminuye con la altura, lo que reduce el rendimiento del motor. La carga

remolcable máxima debe reducirse en un 10 % por cada 1.000 metros de altura.

i Utilice dispositivos de enganche de remolque originales con sus correspondientes arneses de cableado aprobados por PEUGEOT. Le recomendamos que acuda a un concesionario autorizado PEUGEOT o a un taller cualificado para su montaje.

Aún si el montaje no se realiza en un concesionario autorizado PEUGEOT, este debe efectuarse siguiendo las instrucciones del fabricante del vehículo.

Si utiliza un sistema de remolque aprobado, determinadas funciones de ayuda a la conducción o de ayuda a las maniobras se desactivan automáticamente.

Para más información sobre la conducción con un dispositivo de enganche acoplado a un remolque y asociado con la **Asistencia a la estabilidad del remolque**, consulte el apartado correspondiente.

! Respete el peso máximo remolcable autorizado, según se indica en el permiso de circulación del vehículo, en la etiqueta del fabricante y en el apartado **Características técnicas** de esta guía.

! Si usa accesorios acoplados al enganche de remolque (p. ej., portabicicletas o cofre de remolque):

- Respete el peso sobre la bola de remolque máximo autorizado.
- No transporte más de 4 bicicletas convencionales o 2 bicicletas eléctricas.

Cuando cargue bicicletas en un portabicicletas acoplado a una bola de remolque, asegúrese de colocar las bicicletas que más pesan lo más cerca posible del vehículo.

! Respete la legislación vigente en el país por el cual circula.

i **Motor eléctrico**
 Un vehículo eléctrico no puede estar equipado con un dispositivo de remolque bajo ningún concepto.
 Por tanto, no puede llevar enganchados un remolque o una caravana.

Dispositivo de enganche de remolque con bola desmontable sin herramientas

Presentación

Para instalar o retirar este enganche de remolque original, no se requieren herramientas.

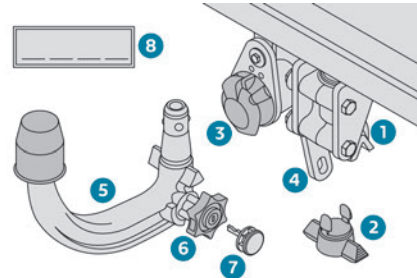

1. Soporte
2. Obturador de protección
3. Toma de conexión
4. Anilla de seguridad
5. Bola de remolque desmontable
6. Ruedecilla de bloqueo/desbloqueo
7. Cerradura de seguridad con llave
8. Etiqueta para anotar las referencias de la llave

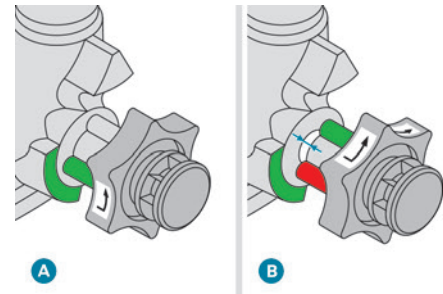

- A.** En la posición **bloqueada** (marcas **verdes** opuestas la una a la otra), la ruedecilla está en contacto con la bola de remolque (no hay separación).
- B.** En la posición **desbloqueada** (marca **roja** opuesta a la marca **verde**), la ruedecilla ya no está en contacto con la bola de remolque (separación de unos 5 mm).

i Pegue la etiqueta que se incluye en una ubicación claramente visible, cerca del soporte o en el maletero.

! Los remolques con luces LED no son compatibles con el arnés de cables de este dispositivo.

i Para conducir de forma segura con un **dispositivo de enganche de remolque**, consulte el apartado correspondiente.

! Antes de cada utilización

Verifique que la bola de remolque esté correctamente montada, comprobando los siguientes puntos:

- La marca verde de la ruedecilla coincide con la marca verde de la bola de remolque.
- La ruedecilla está en contacto con la bola de remolque (posición **A**).
- La cerradura con llave está cerrada y la llave retirada; la ruedecilla no se puede accionar,
- La bola de remolque no debe tener holgura; compruébela zarandeándola con la mano.

Si la bola de remolque no está bloqueada, el remolque podría soltarse y provocar un accidente.

! Durante la utilización

No libere nunca el sistema de bloqueo si hay un remolque o un portacargas enganchado a la bola.

No supere nunca el peso máximo autorizado para el vehículo (masa máxima autorizada o MMA).

Respete siempre la carga máxima autorizada para el dispositivo de enganche de remolque: si se supera, el dispositivo puede desengancharse del vehículo y provocar un accidente.

Antes de iniciar la conducción, compruebe el reglaje de la altura de los faros y que las luces del remolque funcionen correctamente.

Para más información relativa al **Reglaje de la altura de los faros**, consulte el apartado correspondiente.

! Después de la utilización

Cuando viaje sin un remolque o portacargas, retire la bola de remolque y coloque el obturador de protección en el soporte, para facilitar la visibilidad de la matrícula y/o de su iluminación.

Mantenimiento

El funcionamiento correcto solo es posible si la bola de remolque y su soporte están limpios. Antes de limpiar el vehículo mediante un lavado de chorro a alta presión, la bola debe desmontarse y el obturador de protección debe insertarse en el soporte.

i Intervención en el dispositivo de remolcado

Póngase en contacto con un concesionario PEUGEOT o taller cualificado.

Montaje de la bola de remolque

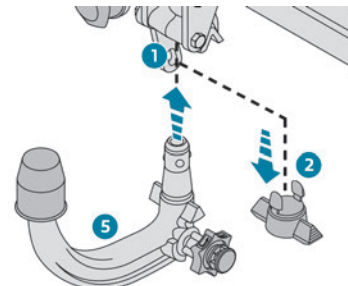

- Bajo el parachoques trasero, retire el obturador de protección **2** del soporte **1**.
- Inserte el extremo de la bola de remolque **5** en el soporte **1** y tire hacia arriba. Se bloqueará en la posición adecuada automáticamente.

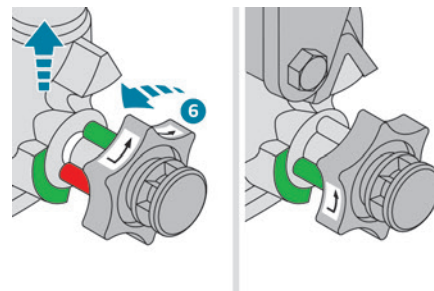

- La ruedecilla **6** efectuará un cuarto de vuelta en el sentido inverso a las agujas del

reloj. ¡Tenga cuidado de mantener las manos alejadas!

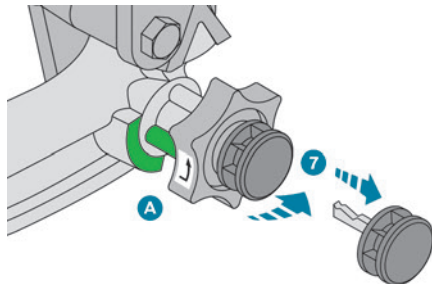

- ▶ Compruebe que el mecanismo esté correctamente bloqueado en la posición adecuada (posición **A**).
- ▶ Bloquee la cerradura **7** utilizando la llave.
- ▶ Retire la llave. No es posible retirar la llave si la cerradura está abierta.
- ▶ Fije el protector en la cerradura.

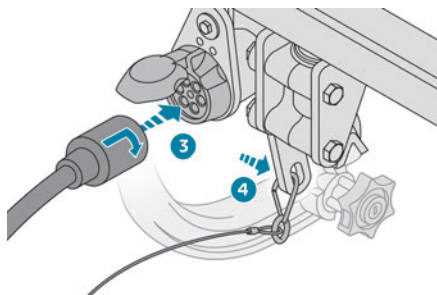

- ▶ Retire la tapa de protección de la bola de enganche de remolque.
- ▶ Sujete el remolque a la bola de remolque.
- ▶ Enganche el cable del remolque a la anilla de seguridad **4** del soporte.
- ▶ Inserte la clavija del remolque y gírela un cuarto de vuelta para conectarla a la toma de conexión **3** del soporte.

Desmontaje de la bola de remolque

- ▶ Sujete firmemente la clavija del remolque, gírela un cuarto de vuelta y tire para desconectarla de la toma de conexión **3** del soporte.
- ▶ Suelte el cable de seguridad del remolque de la anilla de seguridad **4** del soporte.
- ▶ Desenganche el remolque de la bola.
- ▶ Vuelva a colocar la cubierta de protección sobre la bola.
- ▶ Retire el protector de la cerradura y colóquelo sobre la cabeza de la llave.

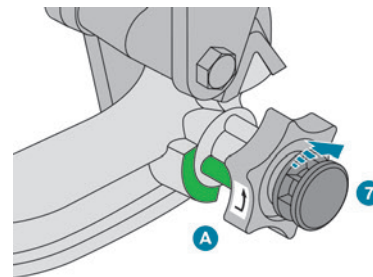

- ▶ Inserte la llave en la cerradura **7**.
- ▶ Abra la cerradura utilizando la llave.

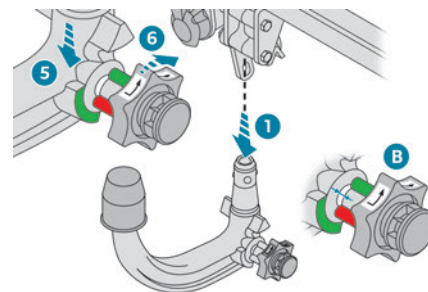

- ▶ Sujete firmemente la bola de remolque **5** con una mano y, con la otra, tire de la ruedecilla **6** y gírela al máximo hacia la derecha sin soltarla.
- ▶ Extraiga la bola de remolque de la base de su soporte **1**.
- ▶ Suelte la ruedecilla; esta se detendrá automáticamente en la posición de desbloqueo (posición **B**).

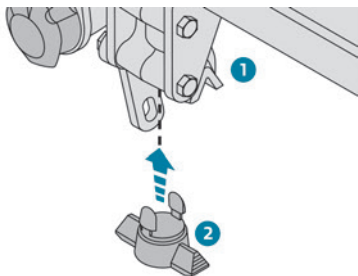

- ▶ Vuelva a colocar el obturador de protección **2** en el soporte **1**.
- ▶ Guarde la bola de remolque en su funda para protegerla de golpes y suciedad.

Barras de techo

! Por motivos de seguridad y para evitar que se dañe el techo, se deben utilizar barras de techo transversales homologadas para su vehículo. Respete las instrucciones de montaje y uso indicadas en la guía que se incluye con las barras de techo.

! Carga máxima distribuida sobre las barras de techo, cuando la altura de la carga no supera los 40 cm: **70 kg**. Puesto que este valor podría variar, verifique la carga máxima indicada en las instrucciones que se entregan con las barras de techo.

Si la altura es superior a 40 cm, adapte la velocidad del vehículo en función del perfil de la vía, con el fin de no dañar las barras de techo ni las fijaciones al vehículo. Consulte la legislación nacional para respetar la reglamentación relativa al transporte de objetos más largos que el vehículo.

! Recomendaciones

Distribuya la carga de modo uniforme con cuidado de no sobrecargar uno de los lados.
Sitúe la parte más pesada de la carga lo más cerca del techo posible.
Asegure bien la carga.
Conduzca con suavidad: el vehículo es más sensible al viento lateral y su estabilidad podría verse afectada.
Compruebe periódicamente la seguridad y el apriete de las barras de techo, por lo menos antes de cada viaje.
Retire las barras de techo una vez haya finalizado el transporte.

! Techo solar

Compruebe que la carga no pase por debajo de las barras de techo para que no impida los movimientos del techo solar, ya que existe el riesgo de daños graves.

Montaje en barras longitudinales

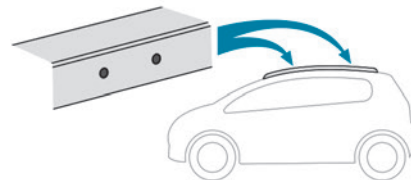

Las barras transversales deben montarse a la altura de las marcas situadas en las barras longitudinales.

Montaje directo en el techo

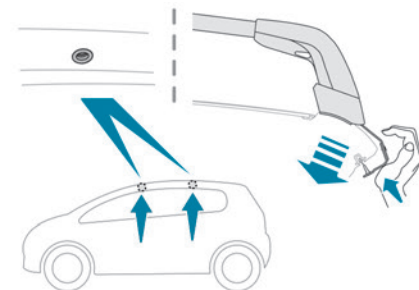

Solo debe fijar las barras transversales a los cuatro puntos de fijación situados en el bastidor del techo. Cuando las puertas están cerradas, estos puntos quedan ocultos.

Las fijaciones de las barras de techo tienen un tornillo que debe insertarse en la apertura de cada punto de fijación.

Cadenas para nieve

En condiciones invernales, las cadenas para nieve mejoran la tracción y el comportamiento del vehículo en las frenadas.

! Las cadenas para nieve se deben montar solo en las ruedas delanteras. Nunca deben montarse en ruedas de repuesto de tipo 'temporal'.

i Respete la legislación vigente en el país relativa al empleo de cadenas para nieve y velocidades máximas autorizadas.

Use únicamente cadenas diseñadas para montarse en el tipo de rueda del vehículo:

Dimensiones de los neumáticos de origen	Tamaño máximo de eslabón
215/65R16	9 mm (Polaire XP9)
215/60R17	9 mm (Polaire XP9)
215/55R18	10 mm (Polaire 0112)

Para más información relativa a las cadenas para nieve, póngase en contacto con un

concesionario autorizado PEUGEOT o un taller cualificado.

Consejos de instalación

- ▶ Para colocar las cadenas para nieve durante el trayecto, detenga el vehículo en una superficie plana, a un lado de la vía.
- ▶ Aplique el freno de estacionamiento y, si es necesario, coloque calzos bajo las ruedas para evitar que el vehículo se desplace.
- ▶ Coloque las cadenas para nieve siguiendo las instrucciones del fabricante.
- ▶ Inicie la marcha con suavidad y circule durante unos momentos sin superar los 50 km/h.
- ▶ Detenga el vehículo y compruebe que las cadenas están correctamente tensadas.

i Se recomienda encarecidamente que practique la colocación de cadenas para la nieve en una superficie horizontal y seca antes de iniciar el trayecto.

! Evite circular con cadenas sobre carreteras sin nieve para no dañar los neumáticos del vehículo ni la superficie de la carretera. Si el vehículo cuenta con llantas de aleación, compruebe que ninguna parte de la cadena o sus fijaciones están en contacto con la llanta.

Pantalla para frío intenso

(Según país de comercialización)

Este dispositivo desmontable evita la acumulación de nieve alrededor del ventilador de refrigeración del radiador.

Cuenta con un elemento para la parte superior de la calandra y otro para la inferior.

i En caso de dificultades con la instalación o desinstalación

Póngase en contacto con un concesionario PEUGEOT o taller cualificado.

! Antes de cualquier intervención, asegúrese de que el motor está apagado y el ventilador de refrigeración está detenido.

! Es esencial retirarlos cuando:

- La temperatura exterior es superior a 10°C.
- Se está siendo remolcado.
- La velocidad es superior a 120 km/h.

Montaje

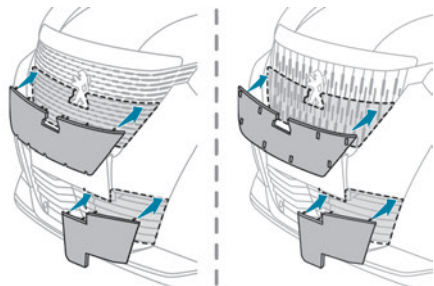

- ▶ Sujete la pantalla lateral delante de la rejilla inferior izquierda del parachoques.
- ▶ Introduzca en primer lugar introduzca las dos patillas de fijación inferiores en el parachoques.
- ▶ Bascule la pantalla lateral hacia arriba hasta que las patillas de fijación laterales y después las superiores queden encajadas en el parachoques.
- ▶ Ejerza presión por los bordes para asegurarse de que la unidad está bien sujeta. Repita el mismo proceso para montar la pantalla central en la rejilla superior del parachoques.

Desmontaje

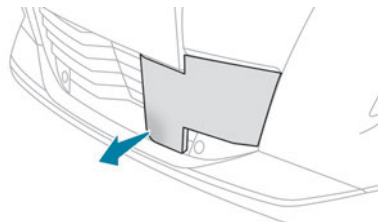

Pantalla lateral

- ▶ Introduzca un dedo en la muesca de la parte inferior de la pantalla.
- ▶ Tire hacia usted para soltar la unidad.

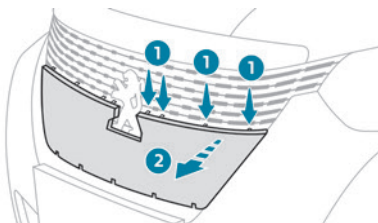

Pantalla central con rejilla horizontal

- ▶ Presione las patillas de fijación superiores para liberarlas de la rejilla.
- ▶ Bascule suavemente la pantalla central hacia abajo.
- ▶ Tire hacia usted para soltar la unidad.

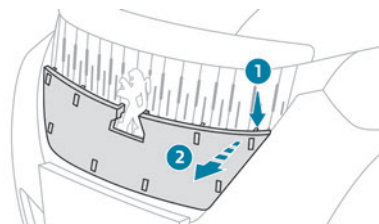

Pantalla central con rejilla vertical

- ▶ Introduzca un destornillador plano en los orificios para llegar hasta las patillas de fijación superiores de la pantalla central.
- ▶ Presione cada patilla de fijación superior sucesivamente para liberarlas de la rejilla.
- ▶ Tire hacia usted para soltar la unidad.

Modo de economía de energía

Este sistema gestiona la duración del uso de determinadas funciones, con el fin de conservar un nivel de carga suficiente en la batería con el contacto apagado.

Después de parar el motor, aún puede utilizar, durante un tiempo acumulado máximo de aproximadamente 30 minutos, funciones como el sistema de audio y telemático, las luces de cruce o las luces de cortesía.

Selección del modo

Cuando se inicia el modo de economía de energía, se muestra un mensaje de confirmación y las funciones activas se ponen en espera.

i Si en ese momento hay una llamada telefónica en curso, está se prolongará durante 10 minutos mediante el sistema manos libres del sistema de audio.

Salida del modo

Estas funciones se reactivan automáticamente la siguiente vez que se utiliza el vehículo.

Para recuperar su disponibilidad de manera inmediata, arranque el motor y déjelo en marcha durante:

- Menos de diez minutos, para utilizar el equipamiento durante aproximadamente cinco minutos.
- Más de diez minutos, para utilizar el equipamiento durante aproximadamente treinta minutos.

Respete los tiempos indicados de funcionamiento del motor para obtener el nivel de carga de la batería necesario.

Para recargar la batería, evite arrancar el motor repetida o continuamente.

! Cuando la batería está descargada, el motor no arranca.

Para más información relativa a la **Batería de 12 V**, consulte el apartado correspondiente.

Modo de reducción de la carga

Este sistema gestiona el uso de determinadas funciones en función del nivel de energía que queda en la batería.

Con el vehículo en circulación, la función de reducción de la carga desactiva temporalmente algunas funciones, como el aire acondicionado y el desempañado de la luneta trasera.

Las funciones desactivadas se reactivan automáticamente en cuanto las condiciones lo permiten.

Capó

! Stop & Start

Antes de realizar cualquier intervención en el compartimento motor, debe quitar el contacto para evitar cualquier riesgo de que el motor arranque automáticamente.

Tenga cuidado con los objetos o la ropa que pueden quedar atrapados en las aspas del ventilador de refrigeración o en determinados componentes en movimiento, ya que existe el riesgo de estrangulamiento y lesiones graves.



! Motor eléctrico

Tenga cuidado con los objetos o la ropa que pueden quedar atrapados en las aspas del ventilador de refrigeración o en determinados componentes en movimiento, ya que existe el riesgo de estrangulamiento y lesiones graves.

Antes de realizar cualquier tarea bajo del capó, debe quitar el contacto, comprobar que el testigo **READY** está apagado en el cuadro de instrumentos y desconectar la boquilla de carga si está conectada.



i La ubicación del mando de apertura interior del capó impide que este se abra con la puerta delantera izquierda cerrada.

! Con el motor caliente, tenga cuidado al manipular el mando de seguridad exterior y la varilla de soporte del capó (corre el riesgo de sufrir quemaduras); utilice la zona protegida.

Con el capó abierto, tenga cuidado de no dañar el cierre de seguridad.

No abra el capó en caso de fuerte viento.

! Refrigeración del motor cuando está parado

La refrigeración del motor puede ponerse en marcha después de parar el motor. Tenga cuidado con los objetos o la ropa que pueden quedar atrapados en las aspas del ventilador.

Apertura

- ▶ Abra la puerta delantera izquierda.

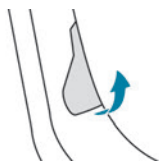

- ▶ Tire hacia usted de la palanca de apertura, situada en la parte inferior del marco de la puerta.

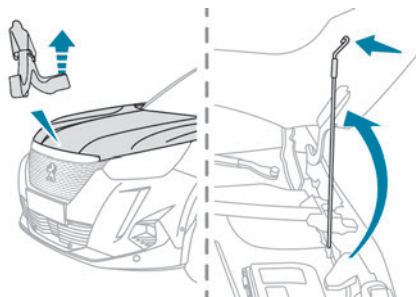

- ▶ Levante el cierre de seguridad exterior y abra el capó.
- ▶ Libere la varilla de soporte de su sitio y fíjela en la muesca para mantener el capó abierto.

Cierre

- ▶ Sujete el capó y retire la varilla de soporte de la muesca.
- ▶ Vuelva a colocar la varilla en su sitio.
- ▶ Baje el capó y suéltelo al final del recorrido.
- ▶ Tire del capó hacia arriba para comprobar que este correctamente cerrado y fijado.

! Debido a la presencia de equipamiento eléctrico bajo el capó, se recomienda limitar su exposición al agua (lluvia, lavado, etc.) .

Compartimento del motor

El motor que se muestra aquí es un ejemplo con fines meramente ilustrativos.

Las ubicaciones de los siguientes componentes pueden variar:

- Filtro de aire.
- Varilla de nivel de aceite del motor.
- Tapón de llenado de aceite del motor.

Motor de gasolina

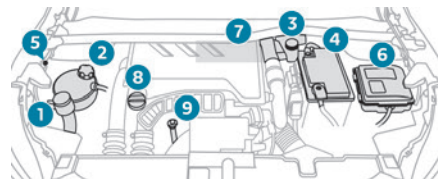

Motor diésel

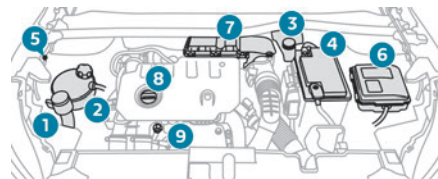

1. Depósito del líquido lavaparabrisas
2. Depósito del líquido de refrigeración del motor
3. Depósito del líquido de frenos
4. Batería/fusibles
5. Punto de masa desplazado (-)
6. Caja de fusibles
7. Filtro de aire
8. Tapón de llenado de aceite del motor

9. Varilla de nivel de aceite del motor

! Sistema de carburante diésel

La presión en este sistema es muy alta. Toda intervención debe realizarla exclusivamente un concesionario PEUGEOT o taller cualificado

Motor eléctrico

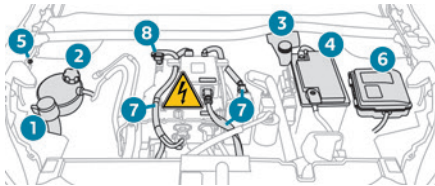

1. Depósito del líquido lavaparabrisas
2. Depósito del líquido de refrigeración del motor (sólo el nivel)
3. Depósito del líquido de frenos
4. Batería/fusibles
5. Punto de masa desplazado (-)
6. Caja de fusibles
7. Circuito eléctrico de 400 V
8. Disyuntor de emergencia para servicios de emergencia y técnicos de mantenimiento

Para más información relativa al **Sistema de carga (eléctrico)**, consulte el apartado correspondiente.

Revisión de los niveles

Controle todos los niveles siguientes según el plan de mantenimiento del fabricante. Salvo que se indique lo contrario, repóngalos si es necesario.

En caso de disminución significativa de un nivel, lleve el vehículo a la red PEUGEOT o a un taller cualificado para realizar la revisión del sistema correspondiente.

! Los líquidos deben cumplir los requisitos del fabricante y ser apropiados para el motor del vehículo.

! Tenga cuidado al intervenir en el compartimento motor, ya que determinadas zonas del motor pueden estar extremadamente calientes (riesgo de quemaduras) y el ventilador de refrigeración podría ponerse en marcha en cualquier momento (incluso con el contacto quitado).

Productos usados

! Evite el contacto prolongado del aceite y los líquidos usados con la piel. La mayoría de estos líquidos son nocivos para la salud, e incluso muy corrosivos.



No tire el aceite ni los líquidos usados en las alcantarillas ni al suelo.

Vacíe el aceite usado en los recipientes reservados para tal fin en la red PEUGEOT o un taller cualificado.

Aceite del motor



El nivel se comprueba una vez que el motor haya estado detenido al menos durante 30 minutos y sobre superficie nivelada, bien con el indicador de nivel de aceite en el cuadro de instrumentos al dar al contacto (en vehículos equipados con un indicador eléctrico) o bien con la varilla de nivel de aceite.

Es normal tener que realizar una reposición del nivel del aceite entre dos revisiones (o cambios de aceite). Se recomienda comprobar el nivel, con reposición del nivel si es necesario, cada 5000 km.

! Con el fin de preservar la fiabilidad de los motores y del sistema anticontaminación, no utilice nunca aditivos en el aceite del motor.

Comprobación con la varilla de nivel de aceite

Para ubicar la varilla de nivel de aceite, consulte la ilustración del compartimento del motor correspondiente.

► Agarre la varilla por el extremo de color y sáquela completamente.

- ▶ Limpie el extremo de la varilla con un paño limpio y que no suelte pelusa.

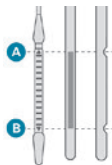

- ▶ Vuelva a introducir la varilla hasta el fondo, y sáquela de nuevo para efectuar una comprobación visual del nivel de aceite: debe estar situado entre las marcas **A** (máx.) y **B** (mín.).

No arranque el motor si el nivel se encuentra:

- Por encima de la marca **A**, contacte con un concesionario autorizado PEUGEOT o un taller cualificado.
- Por debajo de la marca **B**, reponga el nivel de aceite del motor de inmediato.

! Grado del aceite

Antes de rellenar o de cambiar el aceite del motor, compruebe que es adecuado para el motor y que cumple las recomendaciones del plan de mantenimiento suministrado con el vehículo (también disponible en un concesionario autorizado PEUGEOT o taller cualificado).

El uso de un aceite no recomendado puede invalidar la garantía en el caso de fallo del motor.

Puesta a nivel del aceite del motor

Para ubicar el tapón de aceite del motor, consulte la ilustración correspondiente al compartimento del motor.

- ▶ Vierta el aceite en pequeñas cantidades, evitando que se derrame sobre los componentes del motor, ya que esto provocaría riesgo de incendio.
- ▶ Espere unos minutos antes de comprobar el nivel de nuevo mediante la varilla.
- ▶ Complete hasta alcanzar el nivel si es necesario.
- ▶ Después de comprobar el nivel, enrosque con cuidado el tapón del depósito del aceite y vuelva a colocar la varilla en su sitio.

i La indicación del nivel de aceite en el cuadro de instrumentos cuando se da el contacto no es válida durante los 30 minutos siguientes al rellenado de aceite.

Líquido de frenos



El nivel de este líquido debe estar cerca de la marca "**MAX**". De lo contrario, compruebe el desgaste de las pastillas de freno. Para saber con qué frecuencia es necesario reemplazar el líquido de frenos, consulte el plan de mantenimiento del fabricante.

- !** Limpie la tapa antes de retirarla para reponer el líquido. Utilice solamente líquido de frenos DOT4 procedente de un bote cerrado y sellado.

Líquido de refrigeración del motor

(Gasolina o diésel)



Es normal reponer el nivel de líquido entre dos servicios.

La comprobación y el rellenado deben hacerse únicamente con el motor en frío.

Un nivel de líquido de refrigeración demasiado bajo puede causar daños en el motor; dicho nivel debe estar próximo a la señal "**MAX**" pero nunca superarlo.

Si el nivel está cerca o por debajo de la marca "**MIN**", es necesario reponerlo.



Cuando el motor está caliente, la temperatura del líquido de refrigeración se regula mediante el ventilador.

Puesto que el sistema de refrigeración está presurizado, espere como mínimo una hora después de apagar el motor antes de realizar ninguna tarea de mantenimiento.

Para evitar el riesgo de quemaduras si necesita reponer el nivel con urgencia, coloque un trapo alrededor del tapón y afloje el tapón dos vueltas para dejar que disminuya la presión.

Una vez que la presión haya disminuido, retire el tapón y reponga el nivel de líquido de refrigeración.

(Eléctrico)

  No rellene el líquido de refrigeración.



Si el nivel está cerca o por debajo de la marca "**MIN**", es necesario acudir a un concesionario autorizado PEUGEOT o a un taller cualificado.

Líquido lavaparabrisas

Reponga el nivel cuando sea necesario.

Características del líquido

El líquido de se debe reponer con una mezcla preparada.

En invierno, con temperaturas bajo cero, se debe utilizar un líquido que contenga un componente anticongelante apropiado para las condiciones de temperatura con el fin de proteger los elementos del sistema (bomba, depósito, conductos, difusores, etc.).

 El llenado con agua pura está prohibido en cualquier caso (riesgo de congelación, depósitos calcáreos, etc.).

AdBlue® (BlueHDi)

Cuando se alcanza el nivel de la reserva, se activa una alerta.

Para obtener más información sobre los **Indicadores** y, en particular, sobre los indicadores de autonomía de AdBlue, consulte el apartado correspondiente.

Para evitar la inmovilización del vehículo con arreglo a la normativa, debe reponer el nivel del depósito de AdBlue.

Para obtener más información sobre **AdBlue® (BlueHDi)** y, en particular, sobre repostaje de AdBlue, consulte el apartado correspondiente.

Comprobaciones

Salvo que se indique lo contrario, compruebe estos componentes siguiendo y respetando las indicaciones que constan en el plan de mantenimiento del fabricante, y en función de la motorización.

Si lo prefiere, acuda a un concesionario PEUGEOT o a un taller cualificado para proceder a su revisión.

 Utilice únicamente productos recomendados por PEUGEOT o productos con calidad y características equivalentes.

Para optimizar el funcionamiento de componentes tan importantes como los del sistema de frenos, PEUGEOT selecciona y ofrece productos muy específicos.

Batería de 12 V

La batería no requiere mantenimiento. No obstante, compruebe regularmente el apriete correcto de los bornes (en las versiones sin terminales de accionamiento rápido) y el estado de limpieza de las conexiones.

 Para más información sobre las precauciones que se deben tomar antes de realizar intervenciones en la **batería de 12 V**, consulte el apartado correspondiente.

 Las versiones equipadas con Stop & Start incluyen una batería de plomo-ácido de 12 V con especificaciones y una tecnología especiales.

Su sustitución se debe realizar exclusivamente en un concesionario PEUGEOT o taller cualificado.

Filtro del habitáculo

En función del entorno y de la utilización del vehículo (atmósfera polvorienta, conducción urbana, etc.) **duplique los cambios si es necesario.**

 Un filtro del habitáculo sucio puede provocar el deterioro de las prestaciones del sistema de aire acondicionado y generar olores desagradables.

Filtro de aire



En función del entorno y de la utilización del vehículo (atmósfera polvorienta, conducción urbana, etc.) **duplique los cambios si es necesario.**

Filtro de aceite



Cambie el filtro de aceite cada vez que cambie el aceite del motor.

Filtro de partículas (diésel)



El inicio de la obturación del filtro de partículas se indica mediante el encendido momentáneo de este testigo de alerta acompañado de un mensaje de alerta.

Tan pronto como las condiciones de circulación lo permitan, regenere el filtro conduciendo a una velocidad de, al menos, 60 km/h (37 mph) hasta que se apague el testigo de alerta.

i Después de un funcionamiento prolongado del vehículo a muy baja velocidad o al ralentí, excepcionalmente puede constatar la presencia de vapor de agua por el tubo de escape al acelerar. Estas emisiones no afectan al funcionamiento del vehículo ni al medio ambiente.

i **Vehículo nuevo**
Durante las primeras operaciones de regeneración del filtro de partículas, puede que note un cierto olor a quemado. Este hecho es completamente normal.

Caja de cambios manual



La caja de cambios no requiere mantenimiento (no es necesario realizar un cambio de aceite).

Caja de cambios automática



La caja de cambios no requiere mantenimiento (no es necesario cambiar el aceite).

Freno de estacionamiento manual



Cuando el recorrido del freno de estacionamiento es excesivo o se observa una pérdida de eficacia de este sistema, es necesario ajustarlo, incluso entre dos revisiones.

Un concesionario autorizado PEUGEOT o un taller cualificado deberá encargarse de comprobar el sistema.

Freno de estacionamiento eléctrico



Este sistema no requiere ningún control específico. No obstante, en caso de problemas, lleve a comprobar el sistema a la red PEUGEOT o a un taller cualificado.

i Para más información relativa al **Freno de estacionamiento eléctrico**, consulte el apartado correspondiente.

Pastillas de freno



El desgaste de los frenos depende del estilo de conducción, especialmente en los vehículos utilizados en ciudad y para recorridos cortos. Posiblemente sea necesario controlar el estado de los frenos incluso entre las revisiones del vehículo.

Si no hay fuga en el circuito, una bajada del nivel del líquido de frenos indica un desgaste de las pastillas de freno.

i Después de lavar el vehículo, la humedad o, en invierno, el hielo que se pueda formar en los discos y las pastillas de freno pueden disminuir la eficacia de la frenada. Aplique suavemente los frenos varias veces para secar y deshelar los frenos.

Desgaste de los discos/tambores de freno



Para información relativa a la comprobación del grado de desgaste de los discos de freno, consulte con la red PEUGEOT o con un taller cualificado.

Ruedas y neumáticos



La presión de inflado de todos los neumáticos, incluido el de repuesto, debe hacerse con neumáticos fríos.

Las presiones que figuran en la etiqueta de presión de los neumáticos son las indicadas para neumáticos fríos. Si ha circulado más de

10 minutos o más de 10 kilómetros a más de 50 km/h, añada 0,3 bares a los valores indicados en la etiqueta.

! Un inflado insuficiente aumenta el consumo de carburante. La no conformidad de la presión de los neumáticos puede dar lugar a que estos se desgasten de forma prematura y repercutir negativamente en la adherencia del vehículo a la carretera, lo que plantea riesgos de accidente.

La conducción con los neumáticos gastados o dañados reduce la eficacia de los frenos y el rendimiento del agarre del vehículo sobre el firme. Compruebe periódicamente el estado de los neumáticos (banda de rodadura y flancos) y las llantas, así como la presencia de las tapas de las válvulas.

Cuando los indicadores de desgaste no aparecen hundidos en la talla del neumático, la profundidad de las ranuras es de menos de 1,6 mm y es imprescindible reemplazar los neumáticos lo antes posible.

El uso de llantas y neumáticos de tamaño distinto a los especificados puede afectar a la vida útil de los neumáticos, el giro de las ruedas, la distancia al suelo, la lectura del velocímetro y tener un efecto negativo de la adherencia sobre la calzada.

El montaje de neumáticos distintos en los ejes delantero y trasero puede provocar una sincronización incorrecta del ESC.

Señale siempre el sentido de giro en los neumáticos almacenados al sustituirlos por los de verano o de invierno. Guárdelos en un lugar fresco y seco alejado de la exposición directa a los rayos solares.



Los neumático de invierno o de cuatro estaciones pueden identificarse por su símbolo en los flancos.

Amortiguadores



No resulta sencillo para un conductor detectar cuándo están desgastados los amortiguadores. Sin embargo, dichos amortiguadores tienen un impacto muy significativo en la adherencia a la carretera y en el rendimiento de los frenos.

Para una conducción más cómoda y segura, es importante que acuda periódicamente a un concesionario autorizado PEUGEOT o a un taller cualificado para comprobar el estado de los amortiguadores.

Kits de distribución y auxiliares



Los kits de distribución y auxiliares se utilizan desde el momento en que arranca el motor hasta que se apaga. Es normal que se desgasten con el tiempo.

Un kit de distribución o un kit auxiliar que no funcione correctamente puede dañar e inutilizar el motor. Sustitúyalos con la frecuencia recomendada, que se indica en distancia

recorrida o en tiempo transcurrido, lo que se alcance primero.

AdBlue® (BlueHDi)

Para garantizar el respeto al medio ambiente y el cumplimiento de la nueva norma Euro 6 sin que ello repercuta negativamente en las prestaciones ni en el consumo de los motores diésel, PEUGEOT ha decidido equipar sus vehículos con un sistema que combina SCR (reducción catalítica selectiva) con un filtro de partículas diésel (FAP) para el tratamiento de los gases de escape.

Sistema SCR

Gracias a un líquido denominado AdBlue® que contiene urea, un catalizador convierte hasta un 85% del óxido de nitrógeno (NOx) en nitrógeno y agua, elementos inofensivos para la salud y el medio ambiente.



El AdBlue® está contenido en un **depósito especial** de unos 15 litros de capacidad.

Su capacidad permite una autonomía de aproximadamente 6.500 km, **que puede ser considerable** dependiendo del estilo de conducción.

Un sistema de alerta se activa una vez alcanzado el nivel de reserva: a partir de ese momento puede circular 2.400 km más hasta que se vacíe el depósito y se inmoviliza el vehículo.

i Para obtener más información sobre los **testigos** y las alertas relacionadas, o los **indicadores**, consulte el apartado correspondiente.

! Al vaciarse el depósito de AdBlue®, un dispositivo antiarranque reglamentario impide arrancar el motor.

Cuando el sistema SCR falla, el nivel de emisiones del vehículo deja de cumplir la norma Euro 6 y el vehículo comienza a contaminar el medioambiente.

En caso de un fallo de funcionamiento confirmado del sistema SCR, es esencial visitar un concesionario PEUGEOT o un taller cualificado. Tras 1.100 km, se activa automáticamente un dispositivo que impide arrancar al motor.

En ambos casos, el indicador de autonomía le permitirá conocer la distancia que se puede recorrer antes de la inmovilización del vehículo.

i Congelación del AdBlue®

El AdBlue® se congela a una temperatura inferior a -11 °C.

El sistema SCR incluye un dispositivo de calentamiento del depósito de AdBlue® que le permite circular en condiciones extremadamente frías.

Suministro de AdBlue®

Se recomienda reponer el nivel de AdBlue® en cuanto aparezca la primera alerta indicando que se ha alcanzado el nivel de la reserva.

! Para el correcto funcionamiento del sistema SCR:

- Utilice únicamente líquido AdBlue® conforme a la norma ISO 22241.
- No transfiera nunca AdBlue® a otro recipiente, ya que podría perder su pureza.
- No diluya nunca AdBlue® con agua.

Puede obtener AdBlue® en un concesionario autorizado PEUGEOT o taller cualificado, o bien en estaciones de servicio equipadas con surtidores de AdBlue® especialmente diseñadas para vehículos de pasajeros.

Recomendaciones de almacenamiento

El AdBlue® se congela por debajo de los -11 °C aproximadamente y se deteriora a partir de los +25°C. Se recomienda almacenar los envases en un lugar fresco y resguardados de los rayos solares.

En estas condiciones, el líquido se puede conservar al menos durante un año.

En caso de que el líquido se haya congelado, se podrá utilizar cuando se haya descongelado completamente a temperatura ambiente.

! No guarde los envases de AdBlue® en el vehículo.

Precauciones de uso

El AdBlue® es una solución a base de urea. Este líquido es ininflamable, incoloro e inodoro (si se conserva en un lugar fresco).

En caso de contacto con la piel, lave la zona afectada con agua corriente y jabón. Si entra en contacto con los ojos, lávelos inmediatamente con agua abundante o con una solución de lavado ocular durante al menos 15 minutos. Si la quemazón o la irritación persisten, acuda al médico.

En caso de ingestión, enjuáguese inmediatamente la boca con agua limpia y beba mucha agua.

En determinadas condiciones (temperatura elevada, por ejemplo), no se puede excluir el riesgo de que se desprenda amoníaco: no inhale los vapores. Los vapores de amoníaco provocan irritación en las mucosas (los ojos, la nariz y la garganta).

! Mantenga el AdBlue® fuera del alcance de los niños, en su envase original.

Procedimiento

Antes de proceder a realizar una puesta a nivel, asegúrese de que el vehículo esté estacionado en una superficie plana y horizontal.

En condiciones invernales, compruebe que la temperatura del vehículo es superior a -11 °C. En caso contrario, el AdBlue® puede estar congelado y no se podrá verter en el depósito.

Estacione el vehículo durante unas horas en un lugar donde la temperatura sea más alta para poder realizar la reposición de nivel.

! No vierta AdBlue® en el depósito de gasoil.

! En caso de que AdBlue® rebose o se produzcan salpicaduras sobre la carrocería, limpie inmediatamente la zona con agua fría o con un paño húmedo. Si el líquido se ha cristalizado, elimínelo con una esponja y agua caliente.

! Importante: **cuando efectúe una reposición de nivel después de una avería por falta de AdBlue**, debe esperar unos 5 minutos antes de volver a dar el contacto, **sin abrir la puerta del conductor, desbloquear el vehículo, introducir la llave en el contacto o introducir la llave del sistema "Acceso y arranque manos libres" en el habitáculo.**

Dé el contacto, espere 10 segundos y arranque el motor.

- ▶ Quite el contacto y retire la llave del interruptor de encendido para parar el motor. o bien
- ▶ Con Acceso y arranque manos libres, pulse el botón **"START/STOP"** para apagar el motor.

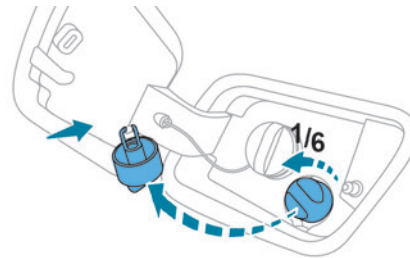

- ▶ Gire el tapón azul del depósito de AdBlue® hacia la izquierda y retírelo.
- ▶ Con un envase de AdBlue®: tras comprobar la fecha de caducidad, lea detenidamente las instrucciones de la etiqueta antes de verter el contenido del envase en el depósito de AdBlue del vehículo.
- ▶ Con una bomba de AdBlue®: introduzca la boquilla y llene el depósito hasta que la boquilla interrumpa automáticamente la operación.

! Para no llenar en exceso el depósito de AdBlue:

- Añada entre 10 y 13 litros empleando el envase de AdBlue®.
- Deténgase tras la primera parada automática de la boquilla si está efectuando el llenado en una estación de servicio. El sistema solamente registra las puestas a nivel de AdBlue® de 5 litros o más.

! Si el depósito de AdBlue® está completamente vacío, lo que se confirma mediante el mensaje **"Añada AdBlue"**:

arranque bloqueado", es imprescindible añadir al menos 5 litros.

Rueda libre

En determinadas situaciones, es necesario activar el modo rueda libre del vehículo, como por ejemplo, cuando se remolca, se rueda sobre rodillos, en un túnel de lavado automático (modo lavado) o al transportarlo en tren o barco. El procedimiento varía dependiendo del tipo de caja de cambios y de freno de estacionamiento.

Con una caja de cambios manual o automática EAT6 y freno de estacionamiento eléctrico



Para desbloquearlas

- ▶ Con el motor en marcha y el pedal del freno pisado, mueva el selector de marchas a la posición neutral.
- ▶ Con el pedal del freno pisado, quite el contacto.
- ▶ Libere el pedal del freno y, a continuación, dé el contacto de nuevo.
- ▶ Con el pedal del freno pisado, presione el mando para liberar el freno de estacionamiento.
- ▶ Libere el pedal de freno y quite el contacto.

Regreso al funcionamiento normal

- ▶ Con el pedal del freno pisado, reinicie el motor.

Con una caja de cambios automática EAT8 y freno de estacionamiento manual



Procedimiento de liberación

- ▶ Con el vehículo parado y el motor en marcha, seleccione el modo **N** y quite el contacto.

Al cabo de 5 segundos:

- ▶ Dé el contacto de nuevo.
- ▶ Con el pedal del freno pisado, mueva el selector de pulsación hacia delante o hacia atrás para confirmar el modo **N**.
- ▶ Quite el contacto.

Si se supera el límite de tiempo de 5 segundos, la caja de cambios se sitúa en el modo **P**. En ese caso, será necesario reiniciar el procedimiento.

Regreso al funcionamiento normal

- ▶ Pulse el botón **P** del selector.

Con una caja de cambios automática EAT8 o selector de marchas y freno de estacionamiento eléctrico



Procedimiento de liberación

- ▶ Con el vehículo parado y el motor en marcha, seleccione el modo **N** y quite el contacto.

Al cabo de 5 segundos:

- ▶ Dé el contacto de nuevo.
- ▶ Con el pedal del freno pisado, mueva el selector de pulsación hacia delante o hacia atrás para confirmar el modo **N**.
- ▶ Con el pedal del freno pisado, presione el mando para liberar el freno de estacionamiento.
- ▶ Libere el pedal del freno y quite el contacto.

Si se supera el límite de tiempo de 5 segundos, la caja de cambios se sitúa en el modo **P**. En ese caso, será necesario reiniciar el procedimiento.

Regreso al funcionamiento normal

- ▶ Con el pedal del freno pisado, reinicie el motor.

i Acceso y arranque manos libres

No debe pisar el pedal del freno mientras da y quita el contacto. Si lo hace, el motor arrancará, de modo que tendrá que reiniciar el proceso.

Consejos de mantenimiento

Recomendaciones generales

Se deberán respetar las siguientes recomendaciones para evitar daños en el vehículo.

Exterior

! No aplique nunca un chorro de limpieza a alta presión sobre el compartimento del motor, ya que podría dañar los componentes eléctricos.

No lave el vehículo en condiciones de sol brillante o frío extremo.

i Cuando lave el vehículo en un túnel de lavado automático, asegúrese de bloquear las puertas y, según versión, de alejar la llave electrónica. Cuando utilice un dispositivo de lavado a presión, mantenga la boquilla de chorro a una distancia mínima de 30 cm del vehículo (en particular, al lavar las zonas en las que hay pintura descascarillada, sensores o juntas). Limpie inmediatamente cualquier mancha que contenga elementos químicos que puedan dañar la pintura del vehículo (incluyendo resina de árboles, excrementos

de pájaros, secreciones de insectos, polen o alquitrán).

Según el entorno, lave el vehículo con frecuencia para retirar acumulaciones de sal (zonas costeras), hollín (zonas industriales), y barro y sales (zonas húmedas o frías). Estas sustancias pueden ser muy corrosivas. Póngase en contacto con un concesionario autorizado PEUGEOT o taller cualificado que le aconseje sobre manchas persistentes que requieran productos especiales (como productos contra insectos o alquitrán). Preferiblemente, acuda a un concesionario autorizado PEUGEOT o a un taller cualificado para la realización de retoques en la pintura.

Interior

! Cuando lave el vehículo, no utilice nunca una manguera de agua o un chorro a alta presión para limpiar el interior. Los líquidos transportados en vasos u otros recipientes abiertos se pueden derramar, con el riesgo de dañar los instrumentos y mandos, y los mandos situados en la consola central. Debe tener cuidado. Utilice un paño suave y seco para limpiar con cuidado los cuadros de instrumentos, las pantallas táctiles u otras pantallas. Nunca aplique productos (por ejemplo, alcohol o desinfectante) ni agua con jabón directamente sobre estas superficies, ya que podría dañarlas.

Carrocería

Pintura de alto brillo

! No utilice productos abrasivos, disolventes, gasolina o aceite para limpiar la carrocería.

No utilice nunca una esponja abrasiva para limpiar las manchas más resistentes, ya que podría rallar la pintura.

No aplique cera para pulir en condiciones de sol intenso o sobre piezas de plástico o goma.

i Utilice un paño suave y agua jabonosa o un producto con pH neutro.

Frote suavemente la carrocería con un paño de microfibra limpio.

Aplique la cera para pulir sobre el vehículo limpio y seco.

Respete las instrucciones de uso indicadas en el producto.

Distintivos adhesivos

(Según versión)

! No utilice una manguera de alta presión para lavar el vehículo, existe el riesgo de dañar o despegar los adhesivos.

i Use una manguera de flujo alto (temperatura comprendida entre 25 y 40 °C). Coloque el chorro de agua perpendicular a la superficie que se va a limpiar. Enjuague el vehículo con agua desmineralizada.

Cuero

El cuero es un producto natural. Requiere un cuidado periódico adecuado para prolongar su durabilidad.

Debe protegerse e hidratarse mediante un producto específico para el cuidado del cuero, con el fin de mantenerlo suave y preservar su aspecto original.

! No utilice productos de limpieza no adecuados para la limpieza del cuero, como disolventes, detergentes, gasolina o alcohol puro. Cuando limpie elementos compuestos parcialmente por cuero, tenga cuidado de no dañar los demás materiales con los productos específicos para cuero.

I Antes de limpiar manchas de grasa o líquidos, retire rápidamente con un paño cualquier posible cantidad acumulada. Antes de realizar la limpieza, retire cualquier residuo susceptible de rayar el cuero mediante un paño empapado con agua desmineralizada y completamente escurrido. Limpie el cuero utilizando un paño suave humedecido en agua jabonosa u otro producto con PH neutro. Séquelo con un paño suave y seco.

Triángulo de emergencia

Este dispositivo reflectante y extraíble debe colocarse en el arcén de la carretera cuando el vehículo sufre una avería o un accidente.

! Antes de salir del vehículo

Encienda las luces de emergencia y, a continuación, póngase el chaleco de seguridad y coloque el triángulo.

Compartimento portaobjetos

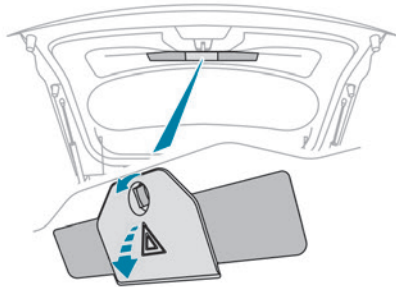

Hay un compartimento para guardar el triángulo de emergencia en el guarnecido interior del portón trasero.

► Tras abrir el portón trasero, libere la tapa girando el tornillo un cuarto de vuelta a la izquierda.

Montaje y colocación del triángulo

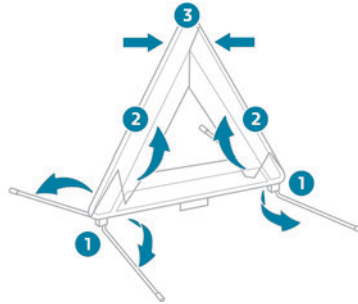

Para las versiones equipadas con un triángulo de origen, consulte la ilustración anterior.

Para las demás versiones, consulte las instrucciones de montaje que se entregan con el triángulo.

► Coloque el triángulo en posición detrás del vehículo conforme a la legislación vigente localmente.

Inmovilización por falta de carburante (diésel)

En los motores diésel, en caso de agotar el carburante será necesario cebar el circuito.

Antes de empezar a cebar el sistema, es imprescindible introducir al menos 5 litros de gasoil en el depósito de carburante.

i Para obtener más información relativa al **Repostaje** y al **Sistema anticongelación de carburante (diésel)**, consulte el apartado correspondiente.

Motores 1.5 BlueHDi

- Dé el contacto (sin arrancar el motor).
- Espere 1 minuto aproximadamente y quite el contacto.
- Accione el motor de arranque para arrancar el motor.

Si el motor no arranca a la primera, no insista y repita el procedimiento.

Utillaje de a bordo

Conjunto de herramientas que se entrega con el vehículo.

Su contenido depende del equipamiento del vehículo:

- Kit de reparación provisional de neumáticos.
- Rueda de repuesto.

Acceso a las herramientas

Dependiendo de la versión, el kit de herramientas se encuentra en una bolsa o en una caja portaobjetos en el maletero.

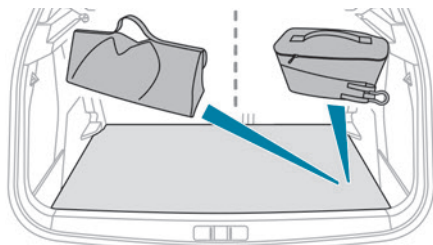

Sobre el suelo o la alfombra del maletero

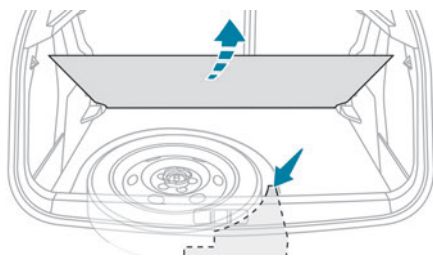
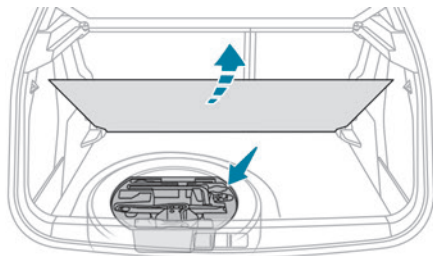

Bajo el suelo o la alfombra del maletero

► Levante el suelo del maletero (dependiendo de la versión), y, a continuación, levante la

alfombra del maletero tirando de la correa para acceder a las herramientas.

Con kit de reparación provisional de neumáticos

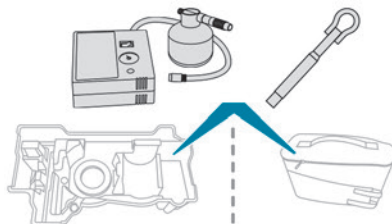

Con rueda de repuesto

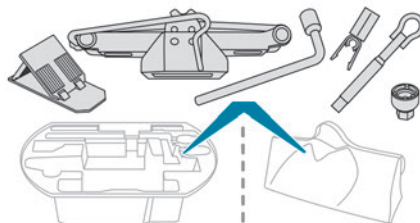

! Estos útiles son específicos para el vehículo y pueden variar según el nivel de equipamiento.
No los utilice con otros fines.

! El gato debe utilizarse únicamente para cambiar una rueda con un neumático dañado o pinchado.
No utilice un gato que no sea el que se facilita con el vehículo.
Si el vehículo no está equipado con su gato de origen, póngase en contacto con la red PEUGEOT o con un taller cualificado para obtener uno previsto por el fabricante.
El gato es conforme a la reglamentación europea, como se define en la Directiva de Máquinas 2006/42/CE.
El gato no necesita mantenimiento.

Lista de herramientas

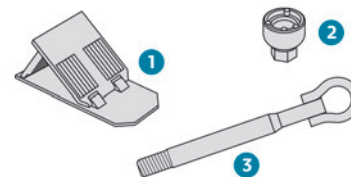

1. Calzo para inmovilizar el vehículo (según equipamiento)
2. Adaptador para tornillos antirrobo de ruedas (situado en la guantera) (según equipamiento)
Permite la adaptación de la llave de desmontaje de la rueda a los tornillos especiales antirrobo.

3. Argolla de remolcado desmontable

Para obtener más información relativa al **Remolcado del vehículo** y usar la argolla de remolcado desmontable, consulte el apartado correspondiente.

Con kit de reparación provisional de neumáticos

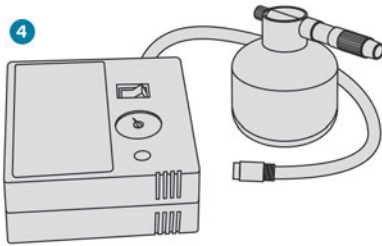

4. Compresor de 12 V con cartucho de sellante y adhesivo de limitación de velocidad
Para la reparación temporal de un neumático y el ajuste de la presión.

Para obtener más información relativa al **kit de reparación provisional de neumáticos**, consulte el apartado correspondiente.

Con rueda de repuesto

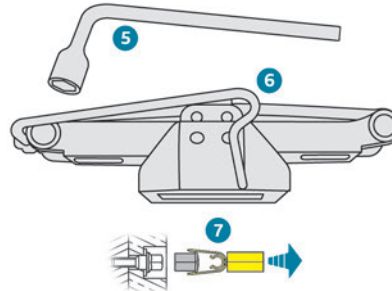

5. Llave de desmontaje de la rueda
Para desmontar los tornillos de rueda.
6. Gato con manivela integrada
Para elevar el vehículo.
7. Herramienta de desmontaje de los cubrepornos de la rueda (según equipamiento)
Permite desmontar los embellecedores de los tornillos de las llantas de aleación.

Para obtener más información relativa a la **Rueda de repuesto**, consulte el apartado correspondiente.

Kit de reparación provisional de neumáticos

- ¡ Escanee el código QR de la página 3 para acceder a vídeos explicativos.

Compuesto por un compresor y un bote de sellador, el kit permite realizar una **reparación temporal** del neumático que le permitirá conducir hasta el taller más cercano. El kit permite reparar la mayoría de pinchazos sufridos en la banda de rodadura del neumático.

- ¡ El sistema eléctrico del vehículo permite conectar el compresor a la fuente de alimentación de 12 V el tiempo suficiente como para reparar un neumático tras un pinchazo.

- ¡ Para más información relativa al **Kit de herramientas**, consulte el apartado correspondiente.

- ¡ La presión de inflado de los neumáticos está indicada en esta etiqueta. Para obtener más información sobre los **Elementos de identificación**, consulte el apartado correspondiente.

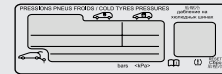

- ! En caso de modificación de la presión de uno o varios neumáticos, será necesario reinicializar el sistema de detección de inflado insuficiente.

Para más información relativa a la **Detección de inflado insuficiente**, consulte el apartado correspondiente.

Procedimiento de reparación

! No retire ningún cuerpo extraño (por ejemplo, un tornillo o clavo) que haya penetrado en el neumático.

- ▶ Estacione el vehículo sin obstaculizar la circulación y accione el freno de mano.
- ▶ Respete las indicaciones de seguridad (luces de emergencia, triángulo de emergencia, chaleco reflectante, etc.) de conformidad con la legislación vigente en el país por el que circula.
- ▶ Quite el contacto.
- ▶ Retire el tapón de la válvula del neumático que va a reparar y guárdelo en un lugar limpio.

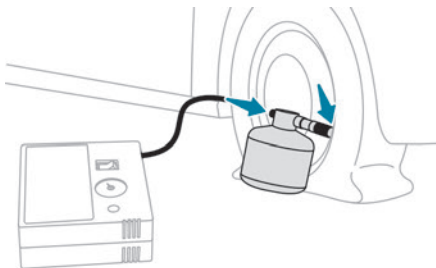

- ▶ Conecte el tubo flexible del bote de sellador a la válvula del neumático que va a reparar y apriete con fuerza.
- ▶ Conecte el tubo del compresor al bote de sellante.

- ▶ Compruebe que el botón del compresor esté en la posición "O".
- ▶ Desenrolle por completo el cable eléctrico guardado bajo el compresor.
- ▶ Enchufe el conector eléctrico del compresor a la toma de 12 V del vehículo.



- ▶ Pegue el adhesivo de limitación de velocidad.

! El adhesivo de limitación de velocidad debe pegarse en el interior del vehículo, en una zona próxima al conductor, para recordarle que circula con una rueda de uso temporal.

- ▶ Dé el contacto.

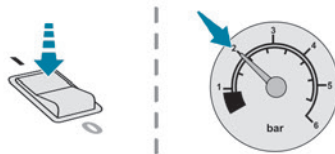

- ▶ Active el compresor situando el botón en la posición "I", hasta que la presión del neumático alcance los 2 bares. El producto de sellado se inyecta a presión en el neumático; por lo tanto, no desconecte el tubo flexible de la válvula durante esta operación (riesgo de salpicaduras).

! Si al cabo de aproximadamente 7 minutos, el neumático no alcanza la

presión de 2 bares, significa que no puede repararse. Contacte con un concesionario autorizado PEUGEOT o taller cualificado para solicitar asistencia.

- ▶ Mueva el botón a la posición "O".
- ▶ Desenchufe el conector eléctrico del compresor de la toma de 12 V del vehículo.
- ▶ Retire el kit.
- ▶ Vuelva a colocar el tapón en la válvula.
- ▶ Retire y guarde el bote de sellador.

! El sellador es nocivo en caso de ingestión e irritante para los ojos. Mantenga este producto fuera del alcance de los niños.

La fecha límite de utilización del líquido figura en el bote.

Después de utilizarlo, no deseche el bote en el medio ambiente; llévalo a un concesionario PEUGEOT o a un centro de gestión de residuos autorizado.

No olvide adquirir un nuevo bote de sellador, disponible en un concesionario autorizado PEUGEOT o taller cualificado.

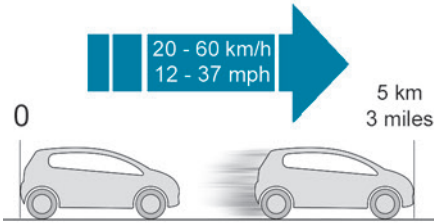

- ▶ Inmediatamente después, circule durante aproximadamente 5 kilómetros a velocidad reducida (entre 20 y 60 km/h) para sellar el pinchazo.
- ▶ Deténgase para comprobar la reparación y la **presión del neumático** haciendo uso del kit.

! Circulando con un neumático reparado mediante este tipo de kit, no debe superar la velocidad de 80 km/h ni recorrer una distancia superior a 80 km. Debe ponerse en contacto con un concesionario PEUGEOT o taller cualificado para proceder a la revisión del neumático y al cambio de neumático.

Comprobación/ajuste de la presión de los neumáticos

Puede utilizar el compresor, **sin inyectar sellante**, para comprobar la presión de los neumáticos y ajustarla si es necesario.

- ▶ Retire el tapón de la válvula del neumático y guárdelo en un lugar limpio.

- ▶ Desenrolle el tubo guardado bajo el compresor.
- ▶ Acople el tubo en la válvula y apriete con firmeza.
- ▶ Compruebe que el interruptor del compresor esté en la posición "O".
- ▶ Desenrolle por completo el cable eléctrico guardado bajo el compresor.
- ▶ Enchufe el conector eléctrico del compresor a la toma de 12 V del vehículo.
- ▶ Dé el contacto.
- ▶ Encienda el compresor girando el interruptor hasta la posición "I" y ajuste la presión conforme a la etiqueta de presiones de los neumáticos del vehículo. Para desinflar: presione el botón negro situado en el tubo del compresor, junto a la conexión de la válvula.

! Si al cabo de 7 minutos, el neumático no alcanza la presión de 2 bares, significa que está dañado. Contacte con un concesionario autorizado PEUGEOT con un taller cualificado para solicitar asistencia.

- ▶ Una vez que se haya alcanzado la presión correcta, coloque el interruptor en la posición "O".
- ▶ Retire el kit y guárdelo.
- ▶ Vuelva a colocar el tapón en la válvula.

Rueda de repuesto

i Escanee el código QR de la página 3 para acceder a vídeos explicativos.

i Para más información relativa al **Kit de herramientas**, consulte el apartado correspondiente.

i Presión del neumático de la rueda de repuesto

La presión de inflado de la rueda de repuesto se indica en la etiqueta de presión de los neumáticos; asegúrese de comprobar la presión de inflado con regularidad. Para obtener más información sobre los **Elementos de identificación**, en particular la etiqueta de presión de los neumáticos, consulte el apartado correspondiente.

Acceso a la rueda de repuesto

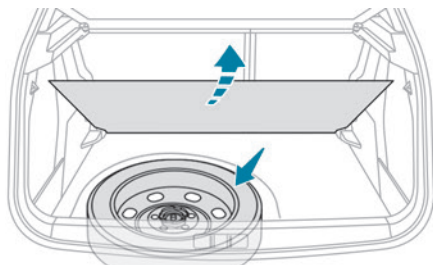

La rueda de repuesto está guardada debajo de la alfombrilla del maletero.

Para acceder a la rueda de repuesto, consulte antes el apartado **Kit de herramientas**

i Según versión, la rueda de repuesto puede ser estándar de acero, no estándar o de tipo temporal.

Cómo quitar la rueda de repuesto

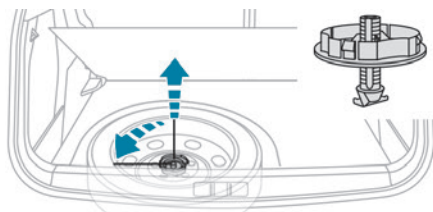

- ▶ Afloje la tuerca central.

- ▶ Retire el dispositivo de fijación (tuerca y tornillo).
- ▶ Levante la rueda de repuesto hacia usted desde la parte trasera.
- ▶ Saque la rueda del maletero.

Colocación de la rueda de repuesto en su lugar

! La rueda pinchada no puede colocarse debajo del suelo del maletero.

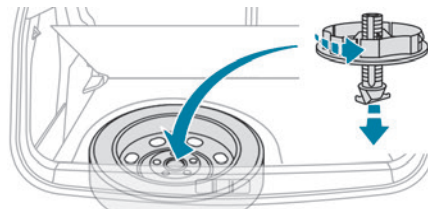

- ▶ Coloque de nuevo la rueda de repuesto en su lugar.
- ▶ Afloje unas vueltas la tuerca sobre el tornillo.
- ▶ Coloque el dispositivo de fijación (tuerca y tornillo) en el centro de la rueda.
- ▶ Apriete la tuerca central lo suficiente para sujetar correctamente la rueda.
- ▶ Según versión, vuelva a colocar la caja de herramientas en el centro de la rueda y fijela.

Desmontaje de una rueda

! **Estacionamiento del vehículo**
Inmovilice el vehículo en un lugar donde no obstaculice la circulación. El suelo debe ser horizontal, estable y no deslizante. Con caja de cambios manual, engrane primera para bloquear las ruedas, ponga el freno de estacionamiento, a menos que esté configurado en modo automático, y quite el contacto.

Con caja de cambios automática, seleccione el modo **P** para bloquear las ruedas, ponga el freno de estacionamiento, a menos que esté configurado en modo automático, y quite el contacto.

Verifique que los testigos del freno de estacionamiento están encendidos de manera fija en el cuadro de instrumentos. Asegúrese siempre de que los ocupantes hayan salido del vehículo y se encuentren en una zona que garantice su seguridad. Si es necesario, coloque un calzo bajo la rueda diagonalmente opuesta a la que vaya a cambiar.

Nunca se sitúe debajo de un vehículo elevado mediante un gato; utilice una borriqueta.

i **Rueda con tapacubos**
Al desmontar la rueda, retire previamente el tapacubos con la llave de

desmontaje de la rueda tirando de él en la apertura para la válvula.

Al volver a montar la rueda, después de apretar los tornillos de la rueda, vuelva a montar el tapacubos comenzando por colocar la apertura frente a la válvula y presionando luego por todo su contorno con la palma de la mano.

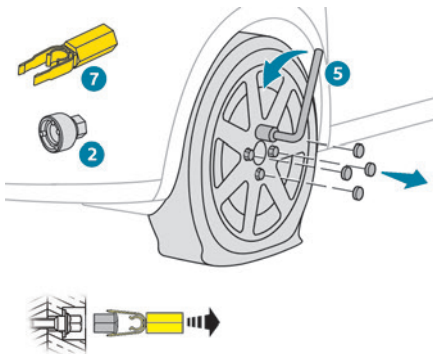

- ▶ Para desmontar la cubierta del tornillo de la rueda en cada uno de los tornillos, utilice la herramienta **7** (llantas de aleación).
- ▶ Monte el adaptador antirrobo **2** en la llave de desmontaje de las ruedas **5** para aflojar el tornillo antirrobo.
- ▶ Afloje los demás tornillos sólo con la llave de ruedas **5**.

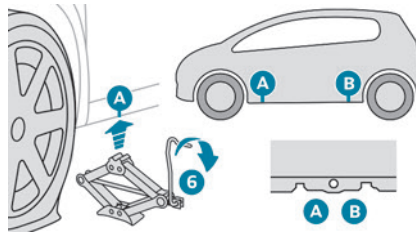

▶ Coloque la base del gato **6** en el suelo y asegúrese de que queda justo debajo del punto de elevación delantero **A** o trasero **B** previsto en los bajos del vehículo, el más cercano a la rueda que vaya a cambiar.

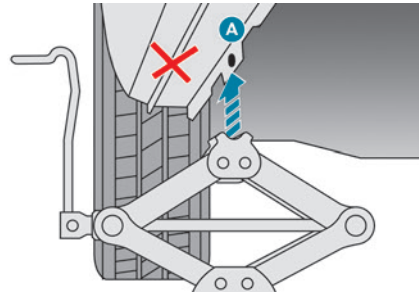

- ▶ Despliegue el gato **6** hasta que el cabezal entre en contacto con el punto de elevación **A** o **B**; las zonas de apoyo **A** o **B** del vehículo deben encajar correctamente en el centro del cabezal del gato.
- ▶ Levante el vehículo hasta dejar suficiente espacio entre la rueda y el suelo para poder montar la rueda de repuesto (no pinchada).

! Compruebe que el gato está colocado de forma estable. Sobre suelo deslizante o blando, el gato podría desplazarse o hundirse, lo que provocaría riesgo de lesiones.

Asegúrese de colocar el gato únicamente en uno de los puntos de elevación **A** o **B** de debajo del vehículo y de que el cabezal del gato está correctamente centrado bajo la superficie de apoyo del vehículo. En caso contrario, podría causar daños en el vehículo y/o el gato podría hundirse, provocándole lesiones.

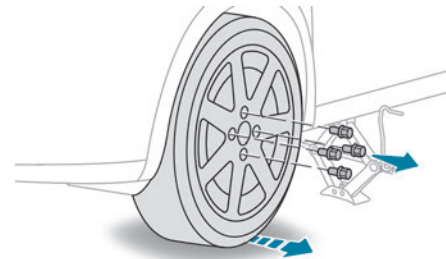

- ▶ Retire los tornillos y guárdelos en un lugar limpio.
- ▶ Retire la rueda.

Montaje de una rueda

i Montaje de una rueda de repuesto con llanta de acero o de tipo "temporal"

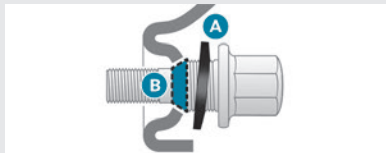

Si el vehículo está equipado con llantas de aleación, las arandelas **A** no entran en contacto con la rueda de repuesto de acero o de tipo "temporal". La rueda se fija en su emplazamiento por las superficies de contacto cónicas **B** de cada tornillo.

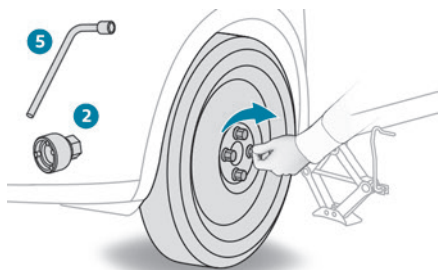

- ▶ Coloque la rueda sobre el cubo de la rueda.
- ▶ Apriete los tornillos al máximo con la mano.
- ▶ Apriete previamente el tornillo antirrobo con la llave de ruedas **5** equipada con un adaptador antirrobo **2**.

- ▶ Efectúe un apriete previo de los demás tornillos utilizando solo la llave de desmontaje de la rueda **5**.

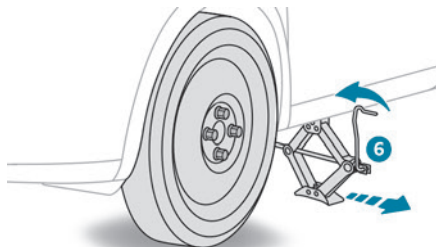

- ▶ Baje el vehículo de nuevo completamente.
- ▶ Pliegue el gato **6** y retírelo.

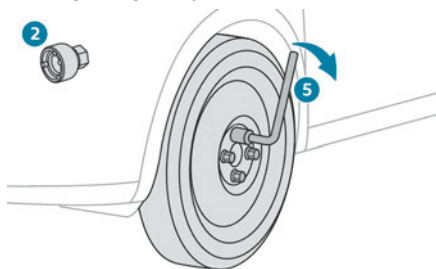

- ▶ Apriete el tornillo antirrobo con la llave de ruedas **5** equipada con un adaptador antirrobo **2**.
- ▶ Apriete los demás tornillos utilizando solo la llave de desmontaje de la rueda **5**.
- ▶ Vuelva a colocar los embellecedores de los tornillos sobre estos (según el equipamiento).
- ▶ Guarde las herramientas.

Después de cambiar una rueda

- !** Con una rueda de repuesto no estándar o de tipo temporal



Desactive determinadas funciones de ayuda a la conducción (Active Safety Brake, Regulador de velocidad adaptativo, etc.). No rebase la velocidad máxima autorizada de 80 km/h o la distancia máxima de 80 km. Está prohibido circular con más de una rueda de repuesto de este tipo. El tapacubos de la rueda reemplazada no debe volver a montarse.

- !** Acuda a un concesionario PEUGEOT o taller cualificado.

Haga que comprueben el apriete de los tornillos de la rueda de repuesto y la presión del neumático.

Haga examinar el neumático pinchado. Después de la inspección, el técnico le indicará si el neumático se puede reparar o si se debe sustituir.

Cambio de una bombilla

i Con determinadas condiciones meteorológicas (bajas temperaturas, humedad), es normal la aparición de vaho en la cara interior del cristal de los faros y de las luces traseras, que desaparecerá unos minutos después de encender las luces.

! No mire nunca muy de cerca el haz luminoso de las luces con tecnología LED, ya que corre el riesgo de sufrir lesiones oculares graves.



! Los faros van equipados con cristales de policarbonato con un recubrimiento de protección:

– **No los limpie con un paño seco o abrasivo, ni con productos detergentes o disolventes.**

- Utilice una esponja, agua y jabón o un producto con pH neutro.
- Si utiliza el lavado a alta presión en manchas persistentes, no dirija la manguera

directamente hacia las luces ni hacia su contorno de manera prolongada. De este modo, evitará que se deterioren el recubrimiento de protección y la junta de estanqueidad.

! El cambio de las bombillas solamente debe efectuarse con el contacto quitado y cuando los faros /luces lleven apagados varios minutos, ya que existe riesgo de quemaduras graves.

No toque la bombilla directamente con los dedos: utilice un paño que no desprenda pelusa. Es esencial utilizar únicamente bombillas de tipo antiultravioleta, de forma que no se dañen los faros. Sustituya siempre una bombilla defectuosa por una bombilla nueva con la misma referencia y las mismas características. Para evitar desequilibrios entre los faros, sustituya las bombillas por parejas.

i **Montaje de los grupos ópticos**
Realice las operaciones en orden inverso al del desmontaje.

Faros y luces de diodos electroluminiscentes (LED)

Según versión, los tipos de faros o luces involucrados son:

- Faros de tecnología LED
- Faros de tecnología Full LED
- Luces antiniebla delanteras.
- Margen de encendido de las luces diurnas.
- Intermitentes laterales
- Luces laterales.
- Luces traseras 3D.
- Tercera luz de freno.
- Luces de matrícula.

! **Sustitución de este tipo de bombilla**
Póngase en contacto con un concesionario PEUGEOT o taller cualificado. No toque los faros con tecnología LED o Full LED, ya que podría electrocutarse.

Luces delanteras

Modelo con faros con tecnología "Full LED"

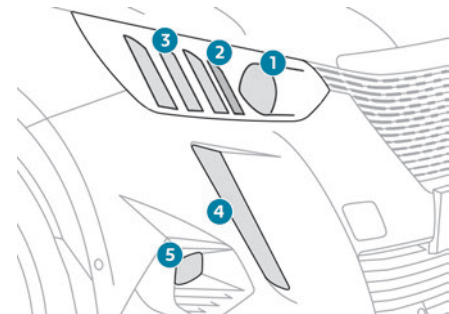

1. Luces de cruce/Luces de carretera
2. Intermitentes
3. Luces de posición
4. Luces diurnas/Luces de posición
5. Luces antiniebla delanteras

Modelo con faros LED

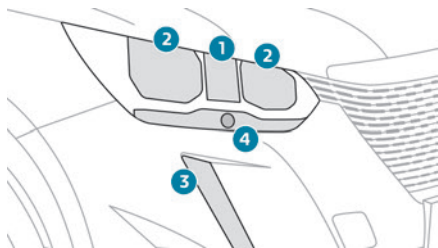

1. Luces de carretera (LED)
2. Luces de cruce (LED)
3. Luces diurnas / Luces de posición (LED)
4. Intermitentes (PY21W ámbar).

Modelo con faros halógenos

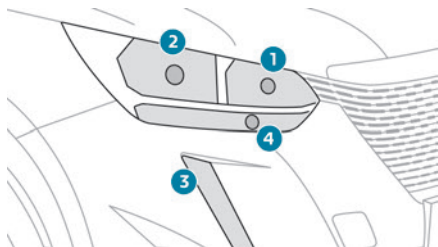

1. Luces de carretera (H9)
2. Luces de cruce (H18)
3. Luces diurnas / de posición (LED)
4. Intermitentes (PY21W ámbar).

! Apertura del capó/acceso a bombillas

Proceda con cuidado con el motor caliente, existe el riesgo de sufrir quemaduras. Tenga cuidado con los objetos o la ropa que pueden quedar atrapados en las aspas del ventilador de refrigeración, ya que existe el riesgo de estrangulamiento.

i Lámparas halógenas (Hx)

Para asegurar una buena iluminación de calidad, compruebe que la bombilla quede correctamente colocada en su alojamiento.

Luces de carretera / Luces de cruce

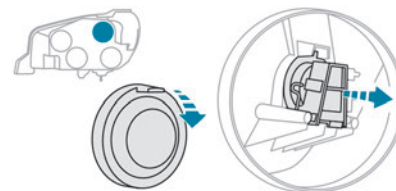
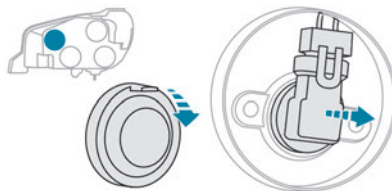

- ▶ Retire la tapa de protección tirando de la lengüeta.
- ▶ Tire del portabombillas hacia atrás para extraerlo.
- ▶ Tire de la bombilla para extraerla.
- ▶ Sustituya la bombilla.

Cuando vuelva a colocar el portabombillas en su alojamiento, presione hasta que oiga un clic, que significa que ha quedado correctamente fijado en su sitio.

Intermitentes

i Un parpadeo rápido en un intermitente (izquierdo o derecho) indica el fallo de una de las bombillas del lado correspondiente.

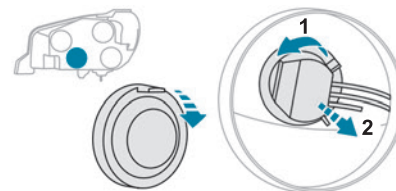

- ▶ Retire la tapa de protección tirando de la lengüeta.
- ▶ Gire el portabombillas hacia la izquierda.
- ▶ Tire hacia atrás del conjunto de la bombilla y el portabombillas.
- ▶ Sustituya la bombilla.

i Las bombillas de color ámbar se deben sustituir por bombillas del mismo color y especificaciones.

Luces traseras

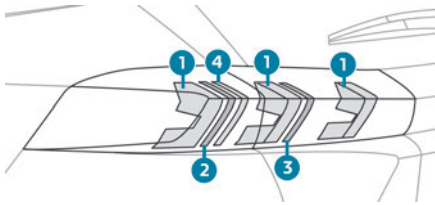

1. Luces de posición/Luces diurnas (LED)
2. Luces de freno (LED)
3. Luces de marcha atrás (LED)
4. Intermitentes (LED)

Luces antiniebla (P21W)

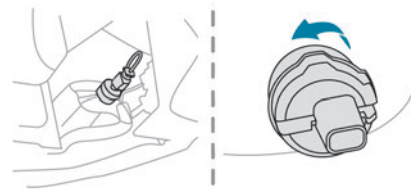

Estas bombillas se cambian desde la parte exterior del parachoques trasero.

- ▶ Pase la mano por debajo del parachoques.
- ▶ Desconecte el conector.
- ▶ Gire el portalámparas un cuarto de vuelta y retírelo.
- ▶ Gire la bombilla un cuarto de vuelta y sustitúyala.

! Si cambia una bombilla al cabo de pocos minutos de parar el motor, tenga cuidado de no tocar el tubo de escape, ya que podría quemarse.

Fusibles

! **Cambio de un fusible**
 Toda intervención debe realizarla exclusivamente un concesionario PEUGEOT o taller cualificado
 La sustitución de un fusible por parte de algún tercero puede ocasionar fallos graves de funcionamiento del vehículo.

i Instalación de accesorios eléctricos

El sistema eléctrico del vehículo está diseñado para funcionar con los equipos de serie u opcionales.

Antes de instalar otros equipos o accesorios eléctricos en el vehículo, consulte en un concesionario autorizado PEUGEOT o taller cualificado.

! PEUGEOT declina toda responsabilidad en relación con los gastos ocasionados por la reparación del vehículo o por los fallos de funcionamiento que puedan resultar de la instalación de accesorios no suministrados ni recomendados por PEUGEOT y no instalados según sus instrucciones, en particular, cuando el consumo eléctrico del conjunto de los dispositivos adicionales conectados supera los 10 miliamperios.

Batería de 12 V / Batería auxiliar

Procedimiento para arrancar el motor a partir de otra batería o para recargar la batería descargada.

Baterías de arranque de plomo-ácido



Estas baterías contienen sustancias nocivas (ácido sulfúrico y plomo).

Se deben desechar según la normativa correspondiente y en ningún caso se deben desechar junto con la basura doméstica. Lleve las pilas del mando a distancia y las baterías del vehículo gastadas a un punto de recogida autorizado.



Antes de manipular la batería, protéjase los ojos y la cara.

Cualquier operación en la batería debe realizarse en un medio ventilado, alejado de llamas o de fuentes de chispas, para evitar cualquier riesgo de explosión o incendio. Lávese las manos al finalizar la operación.

Motor eléctrico



Batería para accesorios descargada

Ya no es posible arrancar el motor o recargar la batería de tracción.



Precauciones antes de manipular la batería para accesorios

Seleccione el modo **P**, quite el contacto, compruebe que el cuadro de instrumentos esté apagado y que el vehículo no se esté cargando.

! Arranque de otro vehículo con cables de arranque

No emplee la batería auxiliar para arrancar con cables otro vehículo o para cargar la batería de otro vehículo.

Acceso a la batería

La batería está situada bajo el capó.

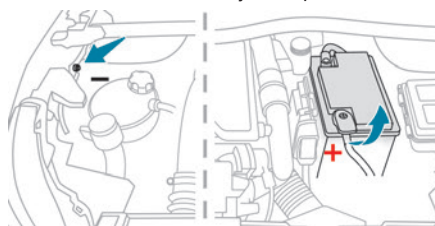

Para acceder al borne (+):

► Suelte el capó tirando de la palanca de liberación interna, y, a continuación, del cierre de seguridad externo.

► Levante el capó.

Borne positivo (+).

Este borne dispone de una pinza de liberación rápida.

Borne negativo (-).

Como no es posible acceder al borne negativo de la batería, existe un punto de masa desplazado frente a la batería.

Arranque a partir de otra batería

Si la batería del vehículo está descargada, el motor se puede arrancar mediante una batería auxiliar (externa o de otro vehículo) y cables de emergencia, o bien con ayuda de una batería de emergencia.



No arranque nunca el motor conectando un cargador de baterías.

Jamás utilice un cargador de baterías de 24 V o superior.

Compruebe de antemano que la batería de emergencia tiene un voltaje nominal de 12 V y al menos la misma capacidad que la batería descargada.

Los dos vehículos no deben tocarse.

Apague cualquier equipamiento que consuma electricidad en los dos vehículos (sistema de audio, limpiaparabrisas, luces, etc.).

Asegúrese de que los cables de arranque de emergencia estén alejados de las partes móviles del motor (el ventilador, la correa, etc.).

No desconecte el borne (+) cuando el motor esté en marcha.

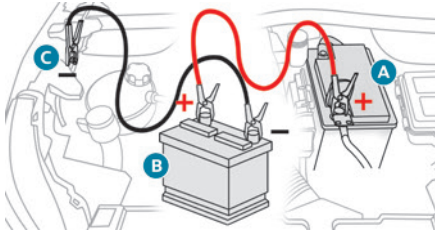

- ▶ Levante la tapa de plástico del borne (+) si el vehículo dispone de ella.
 - ▶ Conecte el cable rojo al borne (+) de la batería descargada **A** (a la altura de la parte metálica acodada) y luego al borne positivo (+) de la batería de emergencia **B** o del cargador de baterías.
 - ▶ Conecte un extremo del cable verde o negro al borne (-) de la batería de emergencia **B** o del cargador de baterías (o al punto de masa del vehículo de asistencia).
 - ▶ Conecte el otro extremo del cable verde o negro al punto de masa **C**.
 - ▶ Arranque el motor del vehículo de asistencia y déjelo funcionar unos minutos.
 - ▶ Accione el motor de arranque del vehículo averiado y deje funcionar el motor.
- Si el motor no arranca inmediatamente, quite el contacto y espere unos instantes antes de volver a intentarlo.
- ▶ Espere a que regrese a ralentí.
 - ▶ Desconecte los cables de arranque de emergencia **en orden inverso**.

- ▶ Vuelva a colocar la tapa de plástico del borne (+) si el vehículo dispone de ella.
- ▶ Deje el motor en marcha durante al menos 30 minutos, con el vehículo parado, para que la batería alcance un nivel de carga adecuado.

! Circular inmediatamente, sin haber alcanzado un nivel de carga suficiente, puede afectar a algunas funciones del vehículo.

! **Caja de cambios automática**
Nunca intente arrancar el motor empujando el vehículo.

Carga de la batería con un cargador de baterías

Para una vida útil óptima de la batería, es indispensable mantener la carga a un nivel adecuado.

En determinados casos, puede resultar necesario cargar la batería:

- Al utilizar el vehículo principalmente en trayectos cortos.
 - En previsión de una inmovilización prolongada de varias semanas.
- Consulte con un concesionario PEUGEOT o taller cualificado.

! Para cargar usted mismo la batería del vehículo, utilice únicamente cargadores

compatibles con baterías de plomo con una tensión nominal de 12 V.

! Siga las instrucciones de uso facilitadas por el fabricante del cargador.
No invierta nunca las polaridades.

i No es necesario desconectar la batería.

- ▶ Quite el contacto.
- ▶ Apague todos los consumidores eléctricos (sistema de audio, luces, limpiaparabrisas, etc.).

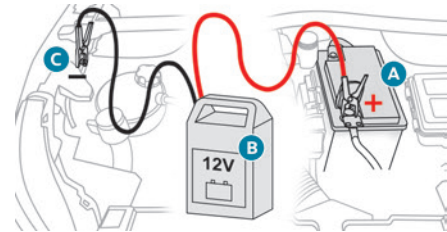

- ▶ Apague el cargador **B** antes de conectar los cables a la batería para evitar cualquier chispa peligrosa.
- ▶ Compruebe que los cables del cargador estén en buen estado.
- ▶ Levante la tapa de plástico del borne (+) si el vehículo dispone de ella.
- ▶ Conecte los cables del cargador **B** de la siguiente manera:
 - El cable rojo positivo (+) al borne (+) de la batería **A**,

- El cable negro negativo (-) al punto de masa **C** del vehículo.
- ▶ Al final de la operación de carga, apague el cargador **B** antes de desconectar los cables de la batería **A**.

! Si esta etiqueta está presente, utilice sólo un cargador de 12 V para evitar daños irreversibles de los componentes eléctricos.

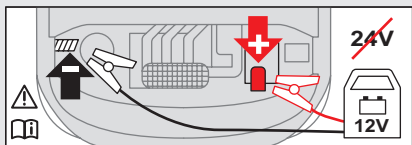

! No intente nunca recargar una batería congelada, puesto que podría explotar. Si la batería está congelada, llévala a la red PEUGEOT o a un taller cualificado donde comprobarán que los componentes internos no hayan resultado dañados y que la carcasa no presente fisuras, lo que supondría un riesgo de fuga de ácido tóxico y corrosivo.

Desconexión de la batería

Con el fin mantener la carga a un nivel adecuado para arrancar el motor, se recomienda desconectar la batería si el vehículo no se va a utilizar durante un período prolongado.

Antes de desconectar la batería:

- ▶ Cierre todos los accesos (puertas, maletero, ventanillas y techo).
- ▶ Apague todos los dispositivos que consuman electricidad (sistema de audio, limpiaparabrisas, luces, etc.).
- ▶ Quite el contacto y espere 4 minutos. Una vez que haya accedido a la batería, basta con desconectar el borne (+).

Abrazadera de cierre rápido del borne

Desconexión del borne (+)

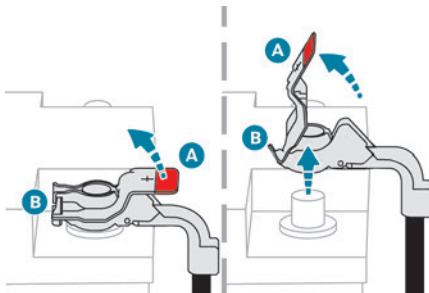

- ▶ Según equipamiento, levante la tapa de plástico del borne (+).
- ▶ Levante la palanca **A** al máximo para soltar la abrazadera **B**.
- ▶ Retire la abrazadera **B** levantándola.

Reconexión del borne (+)

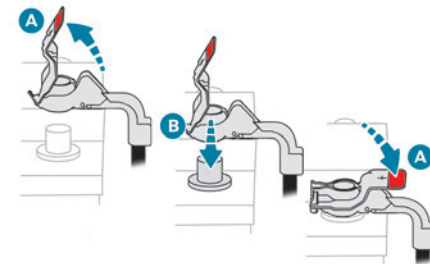

- ▶ Levante la palanca **A** al máximo.
- ▶ Coloque de nuevo la abrazadera **B** abierta en el borne (+).
- ▶ Presione la abrazadera **B** hacia abajo hasta que haga tope.
- ▶ Baje la palanca **A** para cerrar la abrazadera **B**.
- ▶ Según equipamiento, baje la tapa de plástico del borne (+).

! No fuerce la palanca al presionarla, ya que si la abrazadera no está colocada correctamente no será posible bloquearla. Inicie de nuevo el procedimiento.

Después de la conexión

Después de reconectar la batería, dé el contacto y espere un minuto antes de arrancar el motor para permitir que se inicialicen los sistemas electrónicos.

No obstante, si después de esta manipulación persisten algunos problemas menores, póngase en contacto con un concesionario autorizado PEUGEOT o con un taller cualificado.

Consultando los apartados correspondientes, reinicialice determinados equipamientos:

- Mando a distancia o la llave electrónica (según versión).
- Techo solar.
- Los elevalunas eléctricos.
- La fecha y la hora.
- Las emisoras de radio presintonizadas.

i El sistema Stop & Start podría no estar operativo durante el trayecto siguiente al primer arranque del motor.

En ese caso, el sistema no estará de nuevo disponible hasta que el vehículo se inmovilice durante un periodo continuado, cuya duración dependerá de la temperatura exterior y del estado de carga de la batería (hasta aproximadamente 8 horas).

Remolcado del vehículo

i Recomendaciones generales

Respete la legislación vigente en el país por el cual circula.

Compruebe que el peso del vehículo tractor es superior al del vehículo remolcado.

El conductor debe permanecer al volante del vehículo remolcado y debe poseer un permiso de conducción válido.

Para remolcar un vehículo con las cuatro ruedas sobre el suelo, utilice siempre una barra de remolcado homologada. Está prohibido utilizar cuerdas o correas.

El vehículo tractor debe iniciar la marcha de manera progresiva.

Si se remolca el vehículo con el motor apagado, la asistencia a la frenada y la dirección no están operativas.

! Se debe llamar a un servicio de remolcado profesional en los siguientes casos:

- Vehículo inmovilizado en autopista, autovía o vía rápida.

- Si no es posible poner la caja de cambios en punto muerto, desbloquear la dirección o soltar el freno de estacionamiento.
- Cuando no es posible remolcar un vehículo con una caja de cambios automática, motor en marcha.
- Remolcado con solo dos ruedas en el suelo.
- Vehículo con tracción a las cuatro ruedas.
- Cuando no se dispone de una barra de remolcado homologada.

! Antes del remolcado del vehículo, este debe ponerse en modo de "rueda libre". Para obtener más información sobre la **Rueda libre**, consulte el apartado correspondiente.

i Motor eléctrico

Un vehículo eléctrico no se puede utilizar en ningún caso para remolcar otro vehículo. Sin embargo, pueden utilizarse, por ejemplo, para salir de una rodera.

Tipo de vehículo (motor / caja de cambios)	Limitaciones del remolcado			
	Ruedas delanteras en el suelo	Ruedas traseras en el suelo	Plataforma	4 ruedas en el suelo con barra de remolcado
Combustión interna / Manual	✓	✓	✓	✓
Combustión interna / Automática	✗	✓	✓	✗
Eléctrico	✗	✓	✓	✗

i En caso de fallo en la batería o en el freno de estacionamiento eléctrico, es esencial llamar a un profesional con una grúa con plataforma (excepto caja de cambios manual)

Acceso a las herramientas

Para más información sobre el **Kit de herramientas**, consulte el apartado correspondiente.

Remolcado del vehículo

Para acceder a la rosca del tornillo delantero:

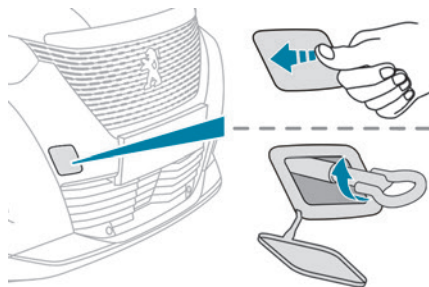

- ▶ Suelte la tapa presionando sobre la zona izquierda.
- ▶ Libere la tapa hacia la derecha y después hacia abajo.

Para ser remolcado por otro vehículo:

- ▶ Enrosque al máximo la argolla de remolcado.
- ▶ Instale la barra de remolcado.
- ▶ Ponga la caja de cambios en punto muerto.

! No seguir esta instrucción podría causar daños en algunos componentes (frenos, transmisión, etc.) e inhibir el sistema de asistencia a la frenada la próxima vez que se encienda el motor.

! Caja de cambios automática

Nunca remolque el vehículo con las ruedas motrices sobre el suelo y el motor parado.

- ▶ Desbloquee la dirección y suelte el freno de estacionamiento.

- ▶ Encienda las luces de emergencia en ambos vehículos según la legislación en vigor en el país por el que circula.
- ▶ Inicie la marcha con suavidad y recorra sólo una distancia corta a una velocidad reducida.

Remolcado de otro vehículo

Para acceder a la rosca del tornillo trasero:

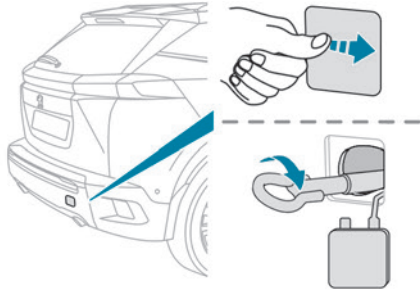

- ▶ Suelte la tapa presionando sobre la zona derecha.
- ▶ Tire de la tapa hacia abajo.

Para remolcar otro vehículo:

- ▶ Enrosque al máximo la argolla de remolcado.
- ▶ Instale la barra de remolcado.
- ▶ Encienda las luces de emergencia de los dos vehículos.
- ▶ Inicie la marcha con suavidad y circule a velocidad reducida una distancia corta solamente.

Características de motorizaciones y cargas remolcables

Motorizaciones

Las características de los motores se detallan en el permiso de circulación del vehículo y en la documentación de ventas.

En las tablas sólo se presentan los valores disponibles en el momento de la publicación. Póngase en contacto con un concesionario autorizado PEUGEOT o taller cualificado para obtener los valores restantes.

i La potencia máxima corresponde al valor homologado en un banco de pruebas, según las condiciones definidas por la reglamentación europea (Directiva 1999/99/CE).

Para obtener más información, póngase en contacto con un concesionario PEUGEOT o taller cualificado.

Masas y cargas remolcables

Las masas y cargas remolcables relacionadas con el vehículo se indica en el permiso de circulación y en la documentación de ventas. Estos valores también se indican en la placa o en la etiqueta del fabricante.

Para obtener más información, póngase en contacto con un concesionario PEUGEOT o taller cualificado.

Los valores de MMA (masa máxima autorizada) del conjunto y de las cargas remolcables indicados son válidos para una altitud máxima de 1000 metros. La carga máxima remolcable debe reducirse un 10% por cada 1000 metros de altitud adicionales.

El peso sobre la bola de remolque máximo autorizado corresponde a la masa permitida en la bola de remolque.

! Con temperaturas externas elevadas, el rendimiento del vehículo puede limitarse para proteger el motor. Cuando la temperatura ambiente supere los 37°C reduzca la masa remolcada.

! Aunque el vehículo esté poco cargado, el remolque puede afectar negativamente la adherencia a la carretera. Al arrastrar un remolque, la distancia de frenado aumenta. Cuando lleve remolque, no supere nunca los 100 km/h (respeta la legislación local vigente).

Motorizaciones y cargas remolcables - Gasolina

Motorizaciones	1.2 PureTech 100	1.2 PureTech 100 S&S	1.2 PureTech 130	1.2 PureTech 130 S&S	
Cajas de cambios	BVM6 (Manual de 6 velocidades)	BVM6 (Manual de 6 velocidades)	EAT6 (Automática de 6 velocidades)	BVM6 (Manual de 6 velocidades)	EAT8 (Automática de 8 velocidades)
Códigos	EB2ADTMD MB6	EB2ADTD MB6 STT	EB2ADTSM AT6III	EB2ADTS MB6 STT	EB2ADTS ATN8 STT
Códigos de modelo: UR...	HNB	HNK	HNL	HNS	HNS
Cilindrada (cc)	1.199	1.199	1.199	1.199	1.199
Potencia máx.: estándar CE (kW)	74	75	96	96	96
Carburante	Sin plomo (RON 91 como mínimo)	Sin plomo (RON 95 como mínimo)	Sin plomo (RON 91 como mínimo)	Sin plomo (RON 95 como mínimo)	Sin plomo (RON 95 como mínimo)
Remolque con frenos (en el límite de la MMA del conjunto) (kg) en una pendiente del 10 % o del 12 %	500	1.200	500	1.200	1.200
Remolque sin frenos (kg)	500	630	500	633	640
Peso máximo autorizado sobre la bola de remolque (kg)	61	61	61	61	61

Motorizaciones	1.2 PureTech 155	1.2 PureTech 155 S&S	1.5 VTi 115
Cajas de cambios	EAT8 (Automática de 8 velocidades)	EAT8 (Automática de 8 velocidades)	EAT6 (Automática de 6 velocidades)
Códigos	EB2ADTXM ATN8	EB2ADTX ATN8 STT	EC5F AT6III
Códigos de modelo:	HNJ	HNN	NFJ
Cilindrada (cc)	1.199	1.199	1.498
Potencia máx.: estándar CE (kW)	115	115	84
Carburante	Sin plomo (RON 95 como mínimo)	Sin plomo (RON 95 como mínimo)	Sin plomo (RON 91 como mínimo)
Remolque con frenos (en el límite de la MMA del conjunto) (kg) en una pendiente del 10 % o del 12 %	500	1.200	500
Remolque sin frenos (kg)	500	640	500
Peso máximo autorizado sobre la bola de remolque (kg)	61	61	61

Motorizaciones y cargas remolcables - Diesel

Motorizaciones	1.5 BlueHDi 110 S&S	1.5 BlueHDi 130 S&S
Cajas de cambios	BVM6 (Manual de 6 velocidades)	EAT8 (Automática de 8 velocidades)
Códigos	DV5RCE MB6 STT	DV5RC ATN8 STT
Códigos de modelo:	YHS	YHZ
Cilindrada (cc)	1.499	1.499
Potencia máx.: estándar CE (kW)	81	96
Carburante	Diésel (EN 590)	Diésel (EN 590)
Remolque con frenos (en el límite de la MMA del conjunto) (kg) en una pendiente del 10 % o del 12 %	1.200	1.200
Remolque sin frenos (kg)	640	670
Peso máximo autorizado sobre la bola de remolque (kg)	61	61

Motor eléctrico

Códigos de modelo:	ZKXZ
Remolque con frenos (en el límite de la MMA del conjunto) (kg) en una pendiente del 10 % o del 12 %	0
Remolque sin frenos (kg)	0
Peso máximo autorizado sobre la bola de remolque (kg)	0
Motor eléctrico	
Tecnología	Síncrono de imanes permanentes
Potencia máx.: estándar CE (kW)/(CV)	100/136
Batería de tracción	
Tecnología	Iones de litio
Capacidad instalada (kWh)	50
Carga doméstica	
Tensión de corriente alterna (CA) Amperaje (A)	Modo 2 230 (monofase) 8 o 16
Carga rápida	
Tensión de corriente alterna (CA) Amperaje (A)	Modo 3 230 (monofase o trifase) 16 o 32
Carga superrápida	
Tensión de corriente continua (CC)	Modo 4 400

Dimensiones (mm)

Estas dimensiones se han medido en un vehículo no cargado.

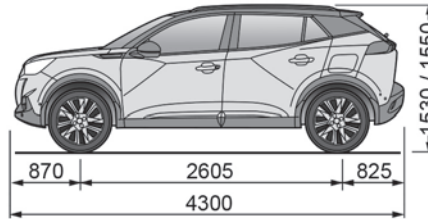
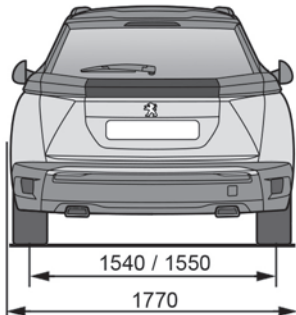
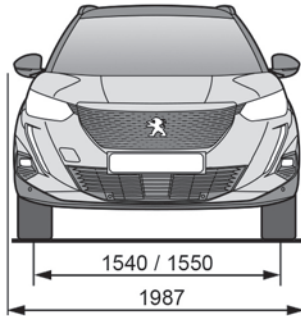

Elementos de identificación

Varias marcas visibles para la identificación y búsqueda del vehículo

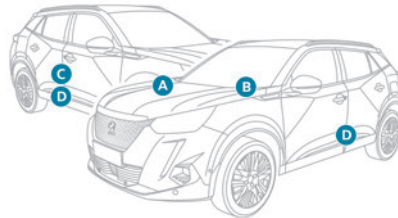

A. Número de identificación del vehículo (VIN), bajo el capó.

Grabado en el chasis.

B. Número de identificación del vehículo (VIN) en el salpicadero.

Impreso en una etiqueta adhesiva visible a través del parabrisas.

C. Etiqueta del fabricante.

Fijada a la puerta derecha.

Recoge la siguiente información:

- Nombre del fabricante.
- Número completo de autorización para la comercialización de un vehículo en la Unión Europea,
- Número de identificación del vehículo (VIN).
- Masa máxima técnicamente admisible en carga (MMTA).
- Masa máxima autorizada del conjunto (MMA).
- Masa máxima sobre el eje delantero.
- Masa máxima sobre el eje trasero.

D. Etiqueta de neumáticos/referencias de pintura

Fijada a la puerta del conductor.

Recoge la siguiente información relativa a los neumáticos:

- Presiones de los neumáticos en vacío y con carga.
 - Especificación de los neumáticos, compuesta por las medidas y el tipo, así como los índices de carga y velocidad.
 - Presión de inflado de la rueda de repuesto.
- Indica también la referencia del color de la pintura.

i El vehículo puede estar equipado originalmente con neumáticos con unos índices de carga y velocidad superiores a los indicados en la etiqueta sin que la presión de los neumático resulte afectada (con neumáticos fríos).

Para cambiar el tipo de neumáticos, acuda a un concesionario autorizado PEUGEOT para saber cuáles son los neumáticos homologados para montar en el vehículo.

PEUGEOT Connect Radio



Sistema de audio multimedia - Aplicaciones - Teléfono Bluetooth®

i Las funciones y los reglajes descritos varían según la versión y configuración del vehículo, así como del país de comercialización.

! Por razones de seguridad y debido a que requieren una atención sostenida por parte del conductor, las siguientes operaciones deben realizarse con el **vehículo parado** y el contacto encendido:

- Vincular el smartphone con el sistema por medio de Bluetooth.
- Usar el smartphone.

- Conectar con aplicaciones CarPlay®, o Android Auto (no es posible ver determinadas aplicaciones cuando el vehículo está en movimiento).
- Cambiar los ajustes y la configuración del sistema.

i El sistema está protegido para que sólo funcione en el vehículo. Aparece el mensaje **Modo de economía de energía** cuando el sistema está a punto de entrar en modo en espera.

i Los códigos fuente del OSS (software de fuente abierta) del sistema se encuentran disponibles en las siguientes direcciones:
<https://www.groupe-psa.com/fr/oss/>
<https://www.groupe-psa.com/en/oss/>

Primeros pasos



Con el motor en marcha, una pulsación permite silenciar el sonido. Con el contacto quitado, una pulsación pone el sistema en marcha.

Aumente o reduzca el volumen con la rueda o los botones "más" o "menos" (según equipamiento).

Utilice los botones a cada lado de la pantalla táctil para acceder a los menús y, una vez dentro

del menú, utilice los botones que aparecen en la pantalla táctil.

Según modelo, utilice los botones "Fuente" y "Menú" situados a la izquierda de la pantalla táctil para acceder a los menús y, a continuación, pulse los botones virtuales en la pantalla táctil.

Es posible mostrar en cualquier momento los menús desplazables pulsando brevemente la pantalla con tres dedos.

Todas las zonas táctiles de la pantalla son blancas.

En las páginas en las que hay varias pestañas en la parte inferior de la pantalla, se puede cambiar entre las páginas bien pulsando la pestaña de la página que desee, o bien deslizando las páginas hacia la izquierda o la derecha con el dedo.

Pulse en la zona sombreada para volver al nivel anterior o para confirmar.

Pulse la flecha atrás para volver al nivel anterior o para confirmar.



La pantalla táctil es de tipo "capacitiva".

Para limpiar la pantalla, se recomienda utilizar un trapo suave no abrasivo (gamuza de gafas) sin producto adicional.

No utilice objetos puntiagudos sobre la pantalla.

No toque la pantalla con las manos mojadas.

Cierta información aparece indicada permanentemente en la barra superior de la pantalla táctil:

- Información sobre el estado del aire acondicionado (según versión) y acceso directo al menú correspondiente.
- Información sobre el estado del menú Radio multimedia y Teléfono
- Información sobre el estado de la privacidad.
- Acceder a la configuración de la pantalla táctil y el cuadro de instrumentos digital.
- Selección de la fuente de audio (según equipamiento).
- Emisoras de FM/DAB/AM (según equipamiento).
- Teléfono conectado por Bluetooth y difusión multimedia Bluetooth (streaming).
- Llave de memoria USB.
- Reproductor multimedia conectado mediante la toma auxiliar (según equipamiento).



i En el menú "Ajustes", es posible crear un perfil para una persona o para un grupo de personas con intereses comunes, así como configurar una amplia gama de parámetros (emisoras memorizadas,

configuración de audio, ambientes, etc.). La configuración se aplica automáticamente.

i Si las temperaturas son muy altas, es posible que se limite el volumen para proteger al sistema. Puede entrar en modo standby (con la pantalla y el sonido apagados) durante 5 minutos o más. El sistema volverá a la normalidad cuando la temperatura del compartimento de pasajeros baje.

Mandos en el volante

Mandos en el volante - Tipo 1



Radio:



Selección de la emisora memorizada inferior/superior.

Selección del elemento anterior/siguiente de un menú o de una lista.

Multimedia:

Selección de la pista anterior/siguiente.

Selección del elemento anterior/siguiente de un menú o de una lista.



Radio:

Pulsación breve: indicación de la lista de emisoras.

Pulsación prolongada: actualización de la lista.

Multimedia:

Pulsación breve: indicación de la lista de carpetas.

Pulsación prolongada: indicación de los tipos de clasificación posibles.



Pulsación breve: cambio de la fuente de audio (radio, USB, AUX (si el dispositivo está conectado); CD; Streaming).



Confirmación de una selección.



Aumento del volumen.



Disminución del volumen.



Silenciamiento/restablecimiento del sonido mediante la pulsación simultánea de los botones de aumento y disminución del volumen.

Mandos en el volante - Tipo 2



Comandos de voz:

Este mando se encuentra en el volante o en el extremo del mando de las luces (según equipamiento).

Pulsación corta, comandos de voz del smartphone a través del sistema.



Aumento del volumen.

 Disminución del volumen.
Silenciar pulsando simultáneamente los botones de aumento y disminución del volumen (según equipamiento).

Restablecer el sonido mediante la pulsación de uno de los dos botones de volumen.

SRC **Multimedia** (pulsación breve): cambiar de fuente multimedia.

 **Teléfono** (pulsación breve) : iniciar llamada telefónica.

Llamada activa (pulsación breve): acceder al menú del teléfono.

Teléfono (pulsación prolongada): rechazar una llamada entrante, colgar una llamada en curso; si no se está realizando ninguna llamada, acceder al menú del teléfono.

 **Radio** (rotación): búsqueda automática de la emisora anterior/siguiente.

Multimedia (rotación): pista anterior/siguiente, desplazamiento por las listas.

Pulsación breve: confirmación de una selección. Sin selección, acceder a las emisoras presintonizadas.

LIST **Radio:** visualización de la lista de emisoras.

Multimedia: visualización de la lista de pistas.

Radio (mantener pulsado): actualizar la lista de emisoras recibidas.

Menús

Aplicaciones

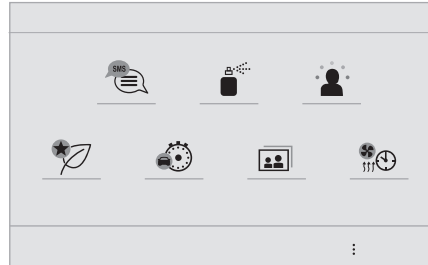

 Permite acceder a los equipamientos que se pueden configurar.

Radio multimedia

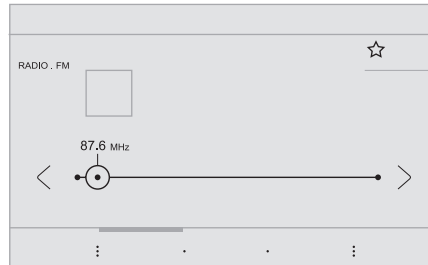

 Seleccione una fuente de audio o una emisora de radio.

Teléfono

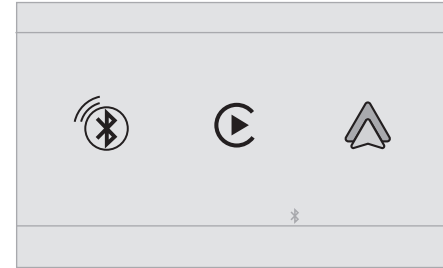

 Conectar un teléfono móvil a través de Bluetooth®.

Ejecute ciertas aplicaciones desde un teléfono móvil conectado por medio de CarPlay® o Android Auto.

Ajustes

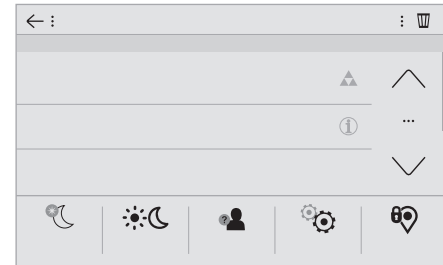

 Configurar un perfil personal y/o configurar el sonido (balances,

ambiente...) y la pantalla (idioma, unidades, fecha, hora...).

Conducción



 Permite activar, desactivar o configurar algunas funciones del vehículo.

Navegación

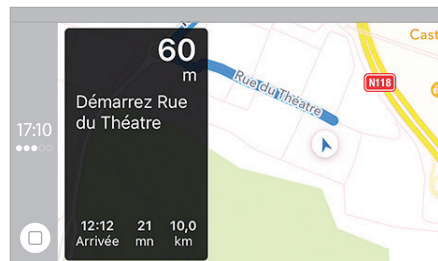

 Configure la navegación y seleccione el destino a través de CarPlay® o Android Auto.

Aire acondicionado

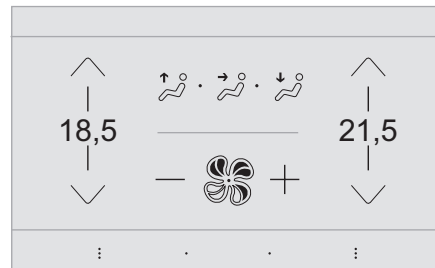

 Permite regular los diferentes ajustes de temperatura y de caudal de aire.

Aplicaciones

Visualización de fotografías

Insertar una llave USB en la toma USB.

 Con el fin de preservar el sistema, no utilice un concentrador USB.

El sistema puede utilizarse para leer carpetas y archivos de imagen en los formatos: .tiff; .gif; .jpg/jpeg; .bmp y .png.

 Pulse **Connect-App** para acceder a la página principal.

 Pulse **"Imágenes"**.

 Seleccione una carpeta.

 Seleccione una imagen para visualizarla.

 Pulse este botón para ver los datos de la foto.

 Pulse en la flecha atrás para volver al nivel anterior.

Gestión de los mensajes

 Pulse **Connect-App** para acceder a la página principal.

 Pulse "SMS".

 Seleccione la pestaña "SMS".

 Pulse este botón para seleccionar los ajustes de visualización de los mensajes.

 Pulse este botón para buscar y seleccionar un destinatario.

 Seleccione la pestaña "Mensajes rápidos".

 Pulse este botón para seleccionar los ajustes de visualización de los mensajes.

 Pulse este botón para escribir un nuevo mensaje.

 Pulse en la papelera situada junto al mensaje seleccionado para eliminarlo.

 Pulse este botón situado junto al mensaje seleccionado para acceder a la página secundaria.

 Pulse este botón para editar y modificar el texto existente.

 Pulse este botón para escribir un nuevo mensaje.



Pulse la papelera para eliminar el mensaje.

Radio

Selección de una emisora



Pulse **RADIO MEDIA** para acceder a la página principal.



Pulse uno de los botones para realizar una búsqueda automática de las emisoras de radio.



Mueva la barra deslizante arriba o abajo para buscar manualmente las frecuencias.



Pulse en la frecuencia.



Introduzca los valores en el teclado virtual de las bandas FM y AM.



Pulse "OK" para confirmar.



La recepción radiofónica puede verse perturbada por la utilización de dispositivos eléctricos no homologados por la marca, como un cargador USB conectado a la toma de 12 V.

El entorno exterior (montañas, edificios, túneles, aparcamientos subterráneos, etc.) puede bloquear la recepción, incluido el modo RDS. Este fenómeno es totalmente normal

en el contexto de las transmisiones de ondas de radio y en ningún caso es indicativo de un fallo de funcionamiento del sistema de audio.

Cómo cambiar de banda de frecuencia



Pulse **RADIO MEDIA** para acceder a la página principal.

Pulse el botón "**OPCIONES**" para acceder a la página secundaria.



Pulse "**Banda**" para cambiar de banda.



Pulse en la zona sombreada para confirmar.

Memorizar una emisora

Seleccione una emisora o una frecuencia.



Pulse brevemente la estrella vacía. Si la estrella está llena, la emisora de radio ya está memorizada.



Seleccione una emisora o una frecuencia.

Pulse "**Memorizar**".



Pulse prolongadamente uno de los botones para memorizar la emisora.

Activación/desactivación del RDS

RDS, cuando está activado, permite seguir escuchando la misma emisora de radio al

sintonizar automáticamente frecuencias alternativas.



Pulse **RADIO MEDIA** para acceder a la página principal.

Pulse el botón "**OPCIONES**" para acceder a la página secundaria.



Active/desactive "**RDS**".



Pulse en la zona sombreada para confirmar.



Es posible que el seguimiento de emisoras RDS no esté disponible en todo el país, ya que es posible que muchas de las emisoras no cubran el 100 % del territorio nacional. Es explica la pérdida de recepción de la emisora durante un viaje.

Mostrar información de texto

La función "Texto de radio" muestra información transmitida por la emisora de radio relacionada con la propia emisora o con la canción que se está reproduciendo en ese momento.



Pulse **RADIO MEDIA** para acceder a la página principal.

Pulse el botón "**OPCIONES**" para acceder a la página secundaria.



Active/desactive "**INFO**".



Pulse en la zona sombreada para confirmar.

Escuchar los mensajes TA

La función TA (Información de tráfico) da prioridad a la reproducción de mensajes de alerta TA. Para que funcione, esta función necesita una buena recepción de una emisora de radio que transmita este tipo de mensajes. Mientras se transmite información de tráfico, el soporte musical que se esté reproduciendo en esos momentos se interrumpe para que se pueda oír el mensaje TA. La reproducción normal del soporte musical que se estaba oyendo se reanuda al finalizar la emisión del mensaje.



Pulse **RADIO MEDIA** para acceder a la página principal.

Pulse el botón **"OPCIONES"** para acceder a la página secundaria.



Active/desactive **"TA"**.



Pulse en la zona sombreada para confirmar.

Reglajes de audio



Pulse **RADIO MEDIA** para acceder a la página principal.

Pulse el botón **"OPCIONES"** para acceder a la página secundaria.



Pulse **"Reglajes de audio"**.



Seleccione la pestaña **"Tonalidad"**, **"Distribución"**, **"Sonido"**, **"Voz"** o **"Sonidos"** para configurar los ajuste de sonido.



Pulse la flecha atrás para confirmar.

i En la pestaña **"Tonalidad"**, los ajuste de sonido **Ambientes**, **Graves**, **Medios** y **Agudos** son diferentes e independientes en función de la fuente del sonido. En la pestaña **"Distribución"**, los ajustes **Todos los pasajeros**, **Conductor** y **Solo delante** son comunes a todas las fuentes. En la pestaña **"Sonido"**, puede activar o desactivar **"Adaptación del volumen a la velocidad"**, **"Entrada auxiliar"** y **"Sonido de las teclas"**.

! El balance/la distribución (o la espacialización con el sistema Arkamys®) utiliza el procesamiento de audio para ajustar la calidad del sonido en función del número de ocupantes del vehículo.

i Sonido a bordo: Arkamys Sound Staging® optimiza la distribución del sonido dentro del compartimento de los pasajeros.

Radio DAB (Digital Audio Broadcasting)

Radio digital terrestre

La radio digital permite una mayor calidad de sonido.

Los diferentes "múltiplex/conjuntos" proponen una lista de emisoras ordenadas alfabéticamente.



Pulse **RADIO MEDIA** para acceder a la página principal.

Pulse el botón **"OPCIONES"** para acceder a la página secundaria.



Pulse **"Banda"** para seleccionar **"Banda DAB"**.



Pulse en la zona sombreada para confirmar.

FM-DAB

El "DAB" no cubre el 100 % del país.

Cuando la calidad de la señal digital se degrada, el "FM-DAB" permite continuar escuchando una misma emisora, cambiando automáticamente a la emisora analógica "FM" correspondiente (si la hay).



Pulse **RADIO MEDIA** para acceder a la página principal.

Pulse el botón **"OPCIONES"** para acceder a la página secundaria.



Active/desactive **"FM-DAB"**.



Pulse en la zona sombreada para confirmar.

i Si "FM-DAB" está activado, puede producirse un desfase de tiempo de unos segundos cuando el sistema cambia a la emisora analógica "FM" y, en algunos casos, un cambio en el volumen.

Cuando la calidad de la señal digital vuelve a ser buena, el sistema vuelve automáticamente a "DAB".



Si la emisora "DAB" escuchada no está disponible en "FM" o si el "FM-DAB" no está activado, se producirá un corte del sonido cuando la calidad de la señal digital sea mala.

Multimedia

Puerto USB



Inserte la llave de memoria USB en el puerto USB o conecte el dispositivo USB al puerto USB utilizando un cable adecuado (no suministrado).



Con el fin de preservar el sistema, no utilice un concentrador USB.

El sistema crea listas de reproducción (en la memoria temporal). El tiempo de creación de

dichas listas puede variar entre unos segundos y varios minutos en la primera conexión.

Reducir el número de archivos no musicales y el número de carpetas permite disminuir el tiempo de espera.

Las listas de reproducción se actualizan cada vez que se quita el contacto o cada vez que se conecta una llave USB. El sistema de audio memoriza estas listas para que se carguen más deprisa posteriormente si no se han modificado.

Toma jack auxiliar (AUX)

Según equipamiento.



Conecte el dispositivo portátil (reproductor MP3, etc.) a la toma jack auxiliar con un cable de audio (no incluido).

Esta fuente solo está disponible si se ha seleccionado la "Entrada auxiliar" en los ajustes de audio.

Ajuste primero el volumen en el dispositivo portátil (a un nivel alto). A continuación, ajuste el volumen del sistema de audio.

Los mandos se manejan a través del dispositivo portátil.

Selección de la fuente



Pulse **RADIO MEDIA** para visualizar la página principal.

Pulse el botón "**FUENTES**".

Selección de la fuente.

Bluetooth Streaming®

El Streaming permite escuchar los flujos de audio procedentes del smartphone.

El perfil Bluetooth debe estar activo.

Ajuste primero el volumen en el dispositivo portátil (a un nivel alto). A continuación, ajuste el volumen del sistema.

Si la reproducción no comienza automáticamente puede que sea necesario iniciarla desde el smartphone.

El control se efectúa desde el dispositivo portátil o utilizando los botones virtuales del sistema.



Una vez conectado en modo Streaming, el teléfono se considera un soporte multimedia.

Conexión de reproductores Apple®

Conecte el reproductor Apple® a la toma USB mediante un cable adecuado (no incluido).

La reproducción comienza automáticamente.

El control se realiza a través del sistema de audio.



Las clasificaciones disponibles son las del dispositivo portátil conectado (artistas/álbumes/géneros/listas de reproducción/audiolibros/podcasts). También

es posible utilizar una clasificación estructurada en forma de biblioteca. Por defecto, se utiliza la clasificación por artistas. Para modificar la clasificación utilizada, en el menú principal, seleccione la clasificación que desee (listas de reproducción, por ejemplo) y confirme para navegar por los menús hasta la canción que desea escuchar.

La versión del software del sistema de audio puede no ser compatible con la generación de su reproductor Apple®.

Información y consejos

El sistema admite dispositivos de almacenamiento masivo USB, dispositivos BlackBerry® o reproductores Apple® a través de los puertos USB. No se suministra el cable adaptador.

Los dispositivos se gestionan utilizando los mandos de ajuste del sistema de audio.

El resto de dispositivos, no reconocidos por el sistema en el momento de la conexión, deben conectarse a la toma auxiliar mediante un cable jack (no incluido) o a través del streaming Bluetooth según la compatibilidad.

! Con el fin de preservar el sistema, no utilice un concentrador USB.

El sistema de audio reproduce archivos de audio con formato ".wav", ".wma", ".aac", ".ogg" y

".mp3" con una tasa de bits comprendida entre los 32 Kbps y los 320 Kbps.

También es compatible con el modo VBR (Variable Bit Rate).

No reproduce ningún otro tipo de archivos (.mp4, etc.).

Todos los archivos ".wma" deben ser archivos WMA 9 estándares.

Las frecuencias de muestreo admitidas son 11, 22, 44 y 48 KHz.

Para evitar tener problemas de lectura y visualización, le recomendamos que escoja nombres de archivos con menos de 20 caracteres y que no contengan ningún carácter especial (p. Ej. "? . ; ù).

Utilice únicamente llaves USB con formato FAT32 (File Allocation Table).

i Le recomendamos que use el cable USB original para el dispositivo portátil.

Teléfono

Tomos USB

Según equipamiento, para obtener más información sobre las tomas USB compatibles con las aplicaciones **CarPlay®** o **Android Auto**, consulte el apartado "Ergonomía y Confort".

i Para conocer los modelos de teléfonos móviles compatibles, visite el sitio web del fabricante correspondiente a su país.

i La sincronización del teléfono móvil permite a los usuarios ver las aplicaciones que admiten la tecnología CarPlay® o Android Auto del teléfono móvil en la pantalla del vehículo. Para la tecnología CarPlay®, primero es necesario activar la función CarPlay® en el smartphone. Desbloquee el smartphone para que funcione el proceso de comunicación entre este y el sistema. Dado que los principios y estándares están en constante cambio, **le recomendamos que mantenga el sistema operativo de su smartphone actualizado, así como la fecha y hora tanto del smartphone como del sistema.**

CarPlay® para conexión del smartphone

Según país.

i Al conectar el cable USB, la función CarPlay® desactiva el modo Bluetooth® del sistema.

La función "CarPlay" requiere la utilización de un smartphone y aplicaciones compatibles.



Conecte el cable USB. El smartphone está en modo carga cuando está conectado mediante el cable USB.



Desde el sistema, pulse **Teléfono** para ver la interfaz de CarPlay®.

O bien



Si el smartphone ya está conectado mediante Bluetooth®.



Conecte el cable USB. El smartphone está en modo carga cuando está conectado mediante el cable USB.



Desde el sistema, pulse **"Teléfono"** para visualizar la página principal.

Pulse el botón **"TEL"** para acceder a la página secundaria.



Pulse **"CarPlay"** para visualizar la interfaz de CarPlay®.

i Cuando el cable USB está desconectado y se conecta y desconecta el contacto, el sistema no cambia automáticamente al modo RADIO MEDIA; la fuente debe cambiarse manualmente.



Es posible acceder a la navegación CarPlay® en cualquier momento pulsando el botón **Navigation** del sistema.

Android Auto para conexión del smartphone

Según país.



En el smartphone, descargue la aplicación Android Auto.

i La función "Android Auto" requiere la utilización de un smartphone y aplicaciones.

Teléfono no conectado mediante Bluetooth®



Conecte un cable USB. El smartphone está en modo carga cuando está conectado mediante un cable USB.



Desde el sistema, pulse **"Teléfono"** para acceder a la página principal.



Pulse **"Android Auto"** para abrir la aplicación en el sistema.

En función del smartphone, podría ser necesario activar la función **"Android Auto"**.



Durante el procedimiento, aparecen varias páginas-pantallas relativas a algunas funcionalidades.

Acepte para iniciar y realizar la conexión.



Le recomendamos que, cuando va a conectar un smartphone al sistema, habilite Bluetooth® en el smartphone.

Teléfono conectado mediante Bluetooth®



Desde el sistema, pulse **"Teléfono"** para acceder a la página principal.

Pulse el botón **"TEL"** para acceder a la página secundaria.



Pulse **"Android Auto"** para abrir la aplicación en el sistema.

El acceso a las distintas fuentes de audio permanece operativo en el margen de la pantalla de Android Auto, mediante los botones táctiles situados en la barra superior.

Puede accederse en cualquier momento a los menús del sistema utilizando los botones específicos.

i Puede producirse una pausa antes de que la aplicación pase a estar disponible, en función de la calidad de la red.

Vincular un teléfono Bluetooth®

! Los servicios disponibles dependen de la red, de la tarjeta SIM y de la compatibilidad de los dispositivos Bluetooth utilizados. Consulte la guía de usuario del teléfono y con el proveedor del servicio para saber si los servicios se encuentran disponibles.

i La función Bluetooth debe estar activada y el teléfono configurado como "Visible para todos" (en la configuración del teléfono).

Para finalizar la vinculación, independientemente del procedimiento elegido, desde el teléfono o desde el sistema, confirme que el código es el mismo en el sistema y en el teléfono.

i Si el procedimiento de vinculación fallara, le recomendamos que desactive y vuelva a activar la función Bluetooth en el teléfono.

Procedimiento desde el teléfono



Seleccione el nombre del sistema en la lista de dispositivos detectados.

En el sistema, acepte la solicitud de conexión del teléfono.

Procedimiento desde el sistema



Pulse **Teléfono** para acceder a la página principal.



Pulse **"Búsqueda Bluetooth"**.

Aparece la lista de teléfonos detectados.



Seleccione el nombre del teléfono correspondiente en la lista.

Conexión compartida

El sistema le propone conectar el teléfono con 3 perfiles:

- **"Teléfono"** (kit manos libres, solo teléfono),
- **"Streaming"** (streaming: reproducción inalámbrica de los archivos de audio del teléfono),
- **"Datos Internet móvil"**.



Seleccione uno o varios perfiles.



Pulse **"OK"** para confirmar.

Según el tipo de teléfono, es posible que deba confirmar si desea aceptar la transferencia de su agenda y mensajes.

 La capacidad del sistema para conectarse a un único perfil depende del teléfono.

Por defecto, pueden conectarse los tres perfiles.

 Los perfiles compatibles con los sistemas son: HFP, OPP, PBAP, A2DP, AVRCP, MAP y PAN.

Visite la web de la marca para más información (compatibilidad, ayuda complementaria...).

Reconexión automática

Al volver al vehículo, si el último teléfono conectado vuelve a estar presente, se reconocerá automáticamente y en aproximadamente 30 segundos tras poner el contacto se realizará la vinculación (Bluetooth activado).

Para modificar el perfil de conexión:



Pulse **Teléfono** para acceder a la página principal.

Pulse el botón **"TEL"** para acceder a la página secundaria.



Pulse **"Conexión Bluetooth"** para ver la lista de dispositivos vinculados.



Pulse el botón "Detalles" de un dispositivo vinculado.



Seleccione uno o varios perfiles.



Pulse **"OK"** para confirmar.

Gestión de los teléfonos vinculados

Esta función le permite conectar o desconectar un dispositivo o eliminar una vinculación.



Pulse **Teléfono** para acceder a la página principal.

Pulse el botón **"TEL"** para acceder a la página secundaria.



Pulse **"Conexión Bluetooth"** para ver la lista de dispositivos vinculados.



Pulse en el nombre del teléfono elegido en la lista para desconectarlo.

Vuelva a pulsar para conectarlo.

Eliminación de un teléfono



Pulse en la papelera en la parte superior a la derecha de la pantalla para mostrar una papelera frente al teléfono elegido.



Pulse en la papelera frente al teléfono elegido para eliminarlo.

Recepción de una llamada

Una llamada entrante se anuncia mediante el timbre del teléfono y la aparición de un mensaje en la pantalla.



Pulse brevemente el botón **TEL** de los mandos en el volante para atender una llamada entrante.



Y Pulse prolongadamente



el botón **TEL** de los mandos en el volante para rechazar la llamada.





Pulse **"Colgar"**.

Realización de una llamada

! Se desaconseja encarecidamente utilizar el teléfono durante la conducción.

Estacionamiento del vehículo.

Realice la llamada a través de los mandos del volante.

Llamada a un número nuevo



Pulse **Teléfono** para acceder a la página principal.



Introduzca el número de teléfono mediante el teclado digital.



Pulse **"Llamar"** para realizar la llamada.

Llamada a un contacto



Pulse **Teléfono** para acceder a la página principal.



O mantenga pulsado



el botón **TEL** de los mandos en el volante.

Pulse **"Contactos"**.

Seleccione el contacto deseado en la lista mostrada.



Pulse **"Llamar"**.

Llamada a uno de los últimos números marcados



Pulse **Teléfono** para acceder a la página principal.



Mantenga pulsado



el botón de los mandos en el volante.

Pulse **"Diario de las llamadas"**.

Seleccione el contacto deseado en la lista mostrada.



Es posible iniciar una llamada en cualquier momento directamente desde el teléfono. Por motivos de seguridad, estacione el vehículo.

Ajuste del tono de llamada



Pulse **Teléfono** para acceder a la página principal.

Pulse el botón **"OPCIONES"** para acceder a la página secundaria.



Pulse **"Volumen timbre:"** para ver la barra del volumen.



Pulse las flechas o desplace la barra deslizante para ajustar el volumen del tono de llamada.

Configuración

Configuración de perfiles



Pulse **Ajustes** para acceder a la página principal.



Pulse en **"Perfiles"**.

Seleccione **"Perfil 1"**, **"Perfil 2"**, **"Perfil 3"** o **"Perfil común"**.



Pulse este botón para introducir el nombre del perfil mediante el teclado virtual.



Pulse **"OK"** para guardar.



Pulse la flecha atrás para confirmar.



Pulse este botón para activar el perfil.



Pulse de nuevo la flecha atrás para confirmar.



Pulse este botón para restablecer el perfil seleccionado.

Ajuste de la luminosidad



Pulse **Ajustes** para acceder a la página principal.





Pulse **Luminosidad**.



Desplace la barra deslizante para ajustar la luminosidad de la pantalla y/o del cuadro de instrumentos (según versión).

 Pulse en la zona sombreada para confirmar.

Modificación de los ajustes del sistema

-  Pulse **Ajustes** para acceder a la página principal.
-  Pulse **"Configuración"** para acceder a la página secundaria.
-  Pulse **"Configuración del sistema"**.



Pulse la pestaña **"Unidades"** para modificar las unidades de distancia, el consumo de combustible y la temperatura.

Pulse la pestaña **"Configuración fábrica"** para restaurar la configuración inicial.





 La reinicialización del sistema en configuración fábrica activa el idioma inglés por defecto (según versión).

Pulse la pestaña **"Información sistema"** para consultar la versión de los distintos módulos instalados en el sistema.



Pulse la pestaña **"Privacidad"**, o bien

-  Pulse **Ajustes** para acceder a la página principal.
-  Pulse **"Privacidad"** para activar o desactivar el modo de privacidad de datos.
-  Active o desactive:



- **"No compartir (datos, posición del vehículo)"**.
- **"Solo transferencia de datos"**
- **"Compartir datos y posición del vehículo"**

-  Pulse la flecha atrás para confirmar.
-  Pulse **Ajustes** para acceder a la página principal.
-  Pulse **"Configuración"** para acceder a la página secundaria.
-  Pulse **"Configuración pantalla"**.

Pulse **"Luminosidad"**.



-  Desplace la barra delizante para ajustar la luminosidad de la pantalla y/o del cuadro de instrumentos (según versión).
-  Pulse la flecha atrás para confirmar.

Pulse **"Animación"**.

-  Active o desactive: **"Desfile automático de texto"**.
-  Seleccione **"Transiciones animadas"**.



 Pulse la flecha atrás para confirmar.

Selección del idioma







-  Pulse **Ajustes** para acceder a la página principal.
-  Pulse **"Configuración"** para acceder a la página secundaria.
-  Seleccione **"Idioma"** para cambiar el idioma.

 Pulse la flecha atrás para confirmar.

Ajuste de la hora

-  Pulse **Ajustes** para acceder a la página principal.
-  Pulse **"Configuración"** para acceder a la página secundaria.
-  Pulse **"Fecha y hora"**.

Seleccione **"Hora:"**.

-  Pulse este botón para ajustar la hora utilizando el teclado virtual.
-  Pulse **"OK"** para guardar la hora.
-  Pulse este botón para definir el huso horario.
-  Seleccione el formato de indicación de la hora (12 h/24 h).
-  Active o desactive el horario de verano (+ 1 hora).
-  Active o desactive la sincronización del GPS (UTC).
-  Pulse la flecha atrás para guardar los ajustes.

 Puede que el sistema no gestione automáticamente los cambios de hora de verano/hora de invierno (según el país de comercialización).

Ajuste de la fecha



Pulse **Ajustes** para acceder a la página principal.



Pulse "**Configuración**" para acceder a la página secundaria.



Pulse "**Fecha y hora**".

Seleccione "**Fecha**".



Pulse este botón para establecer la fecha.



Pulse la flecha atrás para guardar la fecha.



Seleccione el formato de indicación de la fecha.



Pulse de nuevo la flecha atrás para confirmar.

i Solo es posible ajustar la fecha y la hora si se ha desactivado "Sincronización GPS".

Preguntas frecuentes

En la siguiente información se reúnen las respuestas a las preguntas realizadas con mayor frecuencia acerca del sistema.

Radio

La calidad de recepción de la emisora sintonizada se deteriora progresivamente o las emisoras memorizadas no funcionan (no hay sonido, se visualiza 87,5 MHz, etc.).

El vehículo está demasiado lejos del transmisor de la emisora seleccionada o no hay ningún transmisor en la zona geográfica por la que circula.

► Active la función "RDS" en la barra superior para permitir que el sistema verifique si hay alguna emisora más potente en la zona geográfica.

El entorno exterior (colinas, edificios, túneles, zonas de estacionamiento subterráneas, etc.) puede bloquear la recepción, incluso en modo de seguimiento RDS.

Se trata de un fenómeno totalmente normal y no es indicativo de que haya un fallo de funcionamiento del sistema de audio.

Falta la antena o está dañada (por ejemplo, al pasar por una estación de lavado o en un aparcamiento subterráneo).

► Lleve la antena a la red de la marca para su revisión.

No encuentro determinadas emisoras de radio en la lista de emisoras captadas.

El nombre de la emisora de radio cambia.

La emisora ya no se capta o ha cambiado su nombre en la lista.

► Pulse la flecha redonda en la pestaña "Lista" de la página "Radio".

Algunas emisoras de radio envían otra información que no se corresponde con su nombre (por ejemplo, el título de la canción).

El sistema interpreta que estos datos son el nombre de la emisora.

► Pulse la flecha redonda en la pestaña "Lista" de la página "Radio".

Multimedia

La reproducción de la llave USB empieza después de un tiempo excesivamente largo (aproximadamente de 2 a 3 minutos).

Algunos archivos que se incluyen con la llave pueden ralentizar de manera considerable el acceso a la reproducción (tiempo de catalogación multiplicado por 10).

► Elimine los archivos de origen de la llave y limite el número de subcarpetas en la estructura de archivos de la llave.

Algunos de los caracteres de la información del soporte que se está reproduciendo no se visualizan correctamente.

El sistema de audio no puede procesar ciertos tipos de caracteres.

► Utilice caracteres estándar para nombrar las pistas y las carpetas.

La reproducción de los archivos en streaming no se inicia.

No se inicia automáticamente la reproducción del dispositivo conectado.

► Inicie la reproducción desde el dispositivo.

Los nombres de las pistas y los tiempos de reproducción no aparecen en la pantalla de audio en streaming.

El perfil Bluetooth no permite transferir esa información.

Teléfono

No logro conectar mi teléfono mediante Bluetooth.

Es posible que la función Bluetooth del teléfono esté desactivada o que el dispositivo no esté visible.

- ▶ Compruebe que el Bluetooth del teléfono está activado.
- ▶ Compruebe en los ajustes del teléfono que está visible para todos los dispositivos.

El teléfono Bluetooth no es compatible con el sistema.

- ▶ Compruebe la compatibilidad del teléfono en el sitio web de la marca (servicios).

Android Auto y/o CarPlay no funcionan.

Es posible que Android Auto y CarPlay no se activen si los cables USB son de mala calidad.

- ▶ Utilice cables USB originales para garantizar la compatibilidad.

Android Auto y/o CarPlay no funcionan.

Android Auto y CarPlay no están disponibles en todos los países.

- ▶ Compruebe en Google Android Auto o en el sitio web de Apple los países en los que están disponibles.

Cuando está conectado al Bluetooth, el sonido del teléfono no se percibe.

El volumen depende tanto del sistema como del teléfono.

- ▶ Aumente el volumen del sistema de audio y del teléfono al máximo si es necesario.

El ruido ambiental afecta a la calidad de la llamada telefónica.

- ▶ Reduzca el ruido ambiental (cierre las ventanillas, apague la ventilación, reduzca la velocidad, etc.).

Los contactos se ordenan por orden alfabético.

Algunos teléfonos proponen opciones de visualización. Según los parámetros seleccionados, los contactos pueden transferirse en un orden específico.

- ▶ Modifique los ajustes de visualización de la agenda del teléfono.

Ajustes

Cuando se cambian los ajustes de agudos y graves, se desactiva el ambiente.

Cuando se cambia el ambiente, se restablecen los ajustes de agudos y graves.

La selección de un ambiente supone el ajuste de los agudos y los graves, y viceversa.

- ▶ Modifique los ajustes de agudos y graves para obtener el ambiente musical deseado.

Cuando se cambia el ajuste de balance, se desactiva la distribución.

Cuando se cambian el ajuste de distribución, se desactiva el ajuste de balance.

La selección de un ajuste de distribución supone el ajuste del balance y viceversa.

- ▶ Modifique el ajuste del balance o el ajuste de la distribución para obtener la calidad de audio deseada.

La calidad del sonido de las fuentes de audio varía de una a otra.

Para obtener una calidad de audio óptima, los ajustes de sonido se pueden adaptar a las diferentes fuentes de audio, lo que puede provocar diferencias audibles al cambiar de fuente.

- ▶ Compruebe que los ajustes de sonido sean los adecuados para las fuentes escuchadas. Coloque las funciones de sonido en la zona media.

Cuando el motor está parado, el sistema se detiene al cabo de varios minutos de uso.

Cuando el motor está parado, el tiempo de funcionamiento del sistema depende del nivel de carga de la batería.

En el modo apagado normal, el sistema pasa automáticamente al modo de ahorro de energía para mantener un nivel de carga de la batería adecuado.

- ▶ Arranque el motor del vehículo para aumentar la carga de la batería.

PEUGEOT Connect Nav



Navegador GPS - Aplicaciones - Sistema de audio multimedia - Teléfono Bluetooth®

i Las funciones y los reglajes descritos varían según la versión y configuración del vehículo, así como del país de comercialización.

! Por razones de seguridad y debido a que requieren una atención sostenida por parte del conductor, las siguientes operaciones deben realizarse con el **vehículo parado** y el contacto encendido:

- Vincular el smartphone con el sistema por medio de Bluetooth.
- Usar el smartphone.

- Conectar con aplicaciones CarPlay®, o Android Auto (no es posible ver determinadas aplicaciones cuando el vehículo está en movimiento).
- Ver un vídeo (el vídeo se detiene cuando el vehículo vuelve a ponerse en movimiento).
- Cambiar los ajustes y la configuración del sistema.

i Las radios AM y DAB no están disponibles en vehículos híbridos.

i El sistema está protegido para que sólo funcione en el vehículo
Aparece el mensaje **Modo de economía de energía** cuando el sistema está a punto de entrar en modo en espera.

i Es posible descargar actualizaciones del sistema y la cartografía desde el sitio web de la marca.
El procedimiento de actualización también se encuentra disponible en dicho sitio.

i Los códigos fuente del OSS (software de fuente abierta) del sistema se encuentran disponibles en las siguientes direcciones:
<https://www.groupe-psa.com/fr/oss/>
<https://www.groupe-psa.com/en/oss/>

Primeros pasos



Con el motor en marcha, una pulsación permite cortar el sonido.

Con el contacto quitado, una pulsación pone el sistema en marcha.

Aumente o reduzca el volumen con la rueda o los botones "más" o "menos" (según equipamiento).

Utilice los botones de los lados o de debajo de la pantalla táctil para acceder a los menús, y a continuación, pulse los botones virtuales de la pantalla táctil.

Dependiendo del modelo, use los botones "Fuente" o "Menú" para acceder a los menús y, a continuación, pulse los botones virtuales de la pantalla táctil.

Pulsando brevemente la pantalla con tres dedos se pueden visualizar en todo momento los menús desplazándose.

Todas las zonas táctiles de la pantalla son de color blanco.

Pulse en la flecha atrás para volver al nivel anterior.

Pulse "OK" para confirmar.



La pantalla táctil es de tipo "capacitiva".

Para limpiar la pantalla, se recomienda utilizar un trapo suave no abrasivo (gamuza de gafas) sin producto adicional.

No utilice objetos puntiagudos en la pantalla. No toque la pantalla con las manos mojadas.

Cierta información aparece indicada permanentemente en las barras laterales o la barra superior de la pantalla táctil (según equipamiento):

- Información sobre el estado del aire acondicionado (según versión) y acceso directo al menú correspondiente.
 - Acceso directo a la opción de selección de fuente de audio para ver la lista de emisoras de radio (o la lista de títulos en función de la fuente).
 - Acceso a las "Notificaciones" de mensajes, correos electrónicos, actualizaciones de mapas y, según los servicios, notificaciones del navegador.
 - Acceso a los ajustes de la pantalla táctil y del cuadro de instrumentos digital.
- Selección de la fuente de audio (según equipamiento).
- Emisoras de FM/DAB/AM (según equipamiento).
 - Teléfono conectado por Bluetooth y difusión multimedia Bluetooth (streaming).
 - Llave de memoria USB.
 - Reproductor multimedia conectado mediante la toma auxiliar (según equipamiento).
 - Vídeo (según equipamiento).

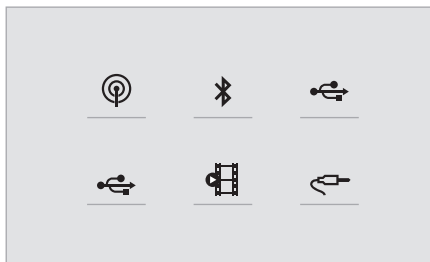

i En el menú "Ajustes", es posible crear un perfil para una persona o para un grupo de personas con intereses comunes, así como configurar una amplia gama de parámetros (emisoras memorizadas, configuración de audio, historial de navegación, contactos favoritos, etc.). La configuración se aplica automáticamente.

i Si las temperaturas son muy altas, es posible que se limite el volumen para proteger al sistema. Puede entrar en modo standby (con la pantalla y el sonido apagados) durante 5 minutos o más. El sistema volverá a la normalidad cuando la temperatura del compartimento de pasajeros baje.

Mandos en el volante



Control de voz:

Este mando se encuentra en el volante o en el extremo de la palanca de las luces (según equipamiento).
 Pulsación breve, control de voz del sistema.
 Pulsación prolongada, comandos de voz desde el móvil o CarPlay®, Android Auto a través del sistema.



Aumento del volumen.



Disminución del volumen.

Silenciar pulsando simultáneamente los botones de aumento y disminución del volumen (según equipamiento).

Restablecer el sonido mediante la pulsación de uno de los dos botones de volumen.



Multimedia (pulsación breve): cambiar de fuente multimedia.



Teléfono (pulsación breve) : iniciar llamada telefónica.

Llamada activa (pulsación breve): acceder al menú del teléfono.

Teléfono (pulsación prolongada): rechazar una llamada entrante, colgar una llamada en curso; si no se está realizando ninguna llamada, acceder al menú del teléfono.



Radio (rotación): búsqueda automática de la emisora anterior/siguiente.

Multimedia (rotación): pista anterior/siguiente, desplazamiento por una lista.

Pulsación breve: confirmar una selección.

Sin selección, acceder a las emisoras presintonizadas.



Radio: visualizar la lista de emisoras.

Multimedia: visualizar la lista de pistas.

Radio (pulsación continuada): actualizar la lista de emisoras recibidas.

Menús

Navegación conectada



Permite configurar la navegación y seleccionar un destino.

Utiliza servicios en tiempo real en función del equipamiento.

Aplicaciones



Ejecute ciertas aplicaciones desde un móvil conectado por medio de CarPlay®, o Android Auto.

Compruebe el estado de las conexiones Bluetooth® y Wi-Fi.

Radio multimedia

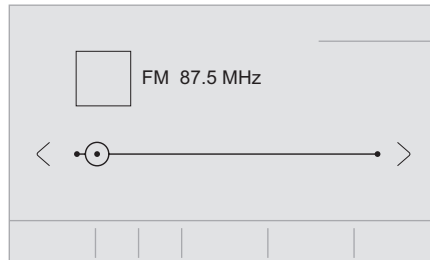

Permite seleccionar una fuente de audio o una emisora de radio y visualizar fotografías.

Teléfono

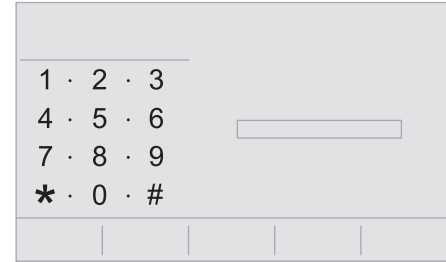

Permite conectar un teléfono a través de Bluetooth®, leer mensajes y correos electrónicos, y enviar mensajes rápidos.

Ajustes

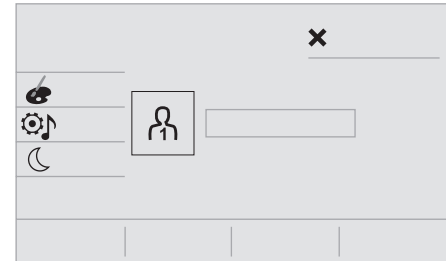

Configurar un perfil personal y/o configurar el sonido (balances, ambiente...) y la pantalla (idioma, unidades, fecha, hora...).

Vehículo



 Permite activar, desactivar o configurar algunas funciones del vehículo.

Aire acondicionado



 Permite regular los diferentes ajustes de temperatura y de caudal de aire.

Comandos de voz

Mandos del volante



Órdenes vocales:

Es posible emitir órdenes vocales desde cualquier página de la pantalla tras pulsar brevemente el botón "Órdenes vocales", que se encuentra en el volante o al final de la palanca de control de las luces (en función del equipamiento.), siempre que no haya ninguna llamada telefónica en curso.



Para asegurarse de que el sistema reconoce las órdenes vocales, siga estas recomendaciones:

- **use un lenguaje natural en un tono de voz normal sin cortar las palabras ni elevar la voz,**
- espere a que suene el pitido (señal sonora) antes de hablar,
- para obtener mejores resultados, se recomienda cerrar las ventanas y el techo solar para evitar interferencias externas (según versión).
- antes de dar una orden vocal, pida al resto de pasajeros que no hable.

Primeros pasos



Ejemplo de "comando de voz" para la navegación:

"Navegar hacia dirección calle Bergara 19, San Sebastián"

Ejemplo de "comando de voz" para la radio y los soportes musicales:

"Reproducir artista Dover"

Ejemplo de "comando de voz" para el teléfono:
"Llamar a Juan Moreno"



Los comandos de voz, con una selección de 17 idiomas (árabe, portugués de Brasil, checo, danés, neerlandés, inglés, persa, francés, alemán, italiano, noruego, polaco, portugués, ruso, español, sueco, turco) se hacen en correspondencia con el idioma elegido y configurado previamente en el sistema.

Para algunos comandos de voz hay sinónimos alternativos.

Ejemplo: Guiar hacia/Navegar hacia/ Ir a/...

Los comandos de voz en idioma árabe de: "Navegar hacia dirección" y "Mostrar POI en la localidad", no están disponibles.

Información - Uso del sistema



Quando se activan las órdenes vocales pulsando brevemente el botón, aparece la ayuda en la pantalla táctil, ofreciendo varios menús y activando la interacción con el sistema basada en la voz.

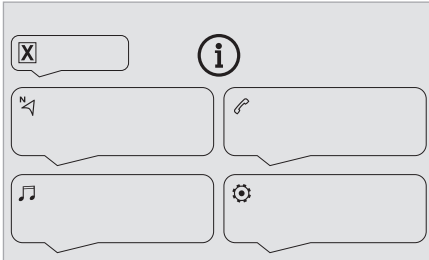

Cuando se selecciona un menú, pasan a estar disponibles una serie de comandos.

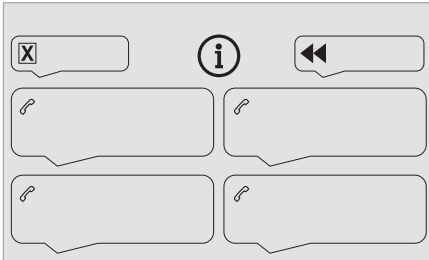

Pulse el botón "Pulsar Para Hablar" y diga un comando después de la señal. Si pulsa de nuevo el botón PPH mientras espero a que usted hable, terminará la conversación. Recuerde que puede interrumpirme en cualquier momento pulsando este botón. Para cancelar una acción y comenzar de nuevo diga "Cancelar", para anular una acción diga "Deshacer". Para obtener información y consejos puede decir "Ayuda" en cualquier momento. En caso de que el comando que

usted haya expresado no contenga toda la información que necesito, le pondré ejemplos o le guiaré paso a paso para completar el proceso. En el "Modo principiante" por defecto obtendrá más información y, más adelante, cuando se sienta cómodo, podrá cambiar al "Modo avanzado".

Comandos de voz globales



Órdenes vocales

Seleccionar modo de interacción avanzado - principiante

Seleccionar usuario 1 / Seleccionar perfil Juan

Aumentar temperatura

Bajar temperatura



Mensajes de ayuda

Hay muchos temas en los que le puedo ayudar. Puede decir "Ayuda con el teléfono", "Ayuda con la navegación", "Ayuda con el reproductor multimedia" o "Ayuda con la radio". Para obtener información sobre cómo manejar el sistema de voz, diga "Ayuda con los controles de voz". Diga "Sí", para confirmar que le he entendido correctamente. De lo contrario diga "No" y empezaremos de nuevo.

Comandos de voz "Navegación"



Órdenes vocales

Ir a casa

Ir al trabajo

Navegar hacia dirección favorita, Club de Tenis

Navegar hacia contacto, Juan Moreno

Navegar hacia dirección calle Bergara 19, San Sebastián



Mensajes de ayuda

Para planificar una ruta diga "Navegar hacia", seguido de la dirección, del nombre del contacto o de un cruce. Por ejemplo diga "Navegar hacia dirección calle Bergara 19, San Sebastián", "Navegar hacia contacto, Juan Moreno" o "Navegar hacia cruce de calle Bergara, San Sebastián". Puede precisar si se trata de una dirección favorita o un punto de interés. Diga, por ejemplo, "Navegar hacia dirección favorita, Club de Tenis" o "Navegar hacia punto de interés, aeropuerto El Prat en Barcelona". También puede decir, "Ir a casa". Para ver puntos de interés en el mapa, diga, por ejemplo, "mostrar punto de interés 'hoteles' en Barcelona" o "mostrar punto de interés 'gasolinera' más cercano". Para solicitar más información, diga "Ayuda con puntos de interés" o "Ayuda con el guiado".

Para elegir un destino diga, por ejemplo, "Navegar a la línea tres" o "Seleccionar línea dos". Si no encuentra el destino, pero el nombre de la calle es correcto diga, por ejemplo, "Seleccionar calle en la línea tres". Para navegar por la lista diga "Página siguiente" o "Página anterior". Si desea deshacer su última acción y comenzar de nuevo diga "Deshacer", para cancelar la acción actual diga "Cancelar".



Órdenes vocales

Dime la distancia restante

Dime el tiempo restante

Dime la hora de llegada

Detener guiado



Mensajes de ayuda

Diga "Reanudar guiado" o "Detener guiado". Para obtener información acerca de la ruta actual, diga "Dime el tiempo restante", "Distancia restante" u "Hora de llegada". Para obtener más información sobre los comandos, diga "Ayuda con la navegación".



Órdenes vocales

Mostrar punto de interés Hotel en el destino

Mostrar punto de interés Gasolinera más cercano

Navegar hacia punto de interés Aeropuerto El Prat en Barcelona

Navegar hacia punto de interés Gasolinera en la ruta



Mensajes de ayuda

Para mostrar puntos de interés en el mapa, diga, por ejemplo, "Mostrar 'hoteles' en Madrid", "Mostrar 'aparcamiento' más cercano", "Mostrar 'hotel' en el destino", "Mostrar 'gasolinera' en la ruta" o "Mostrar 'hotel' en el destino". Si le parece que el sistema no le entiende bien, intente especificar añadiendo la expresión "punto de interés" antes del punto de interés, por ejemplo "Mostrar punto de interés 'hotel' en el destino". Si prefiere ir directamente a un punto de interés, puede decir "navegar hacia punto de interés 'gasolinera' más cercano".

Para seleccionar un punto de interés diga, por ejemplo, "Seleccionar línea dos". Si busca un punto de interés y no lo encuentra, puede reducir la lista diciendo "Seleccionar punto de interés en la línea dos" o "Seleccionar la ciudad en la línea tres". Para navegar por la lista diga "Página siguiente" o "Página anterior".

i En función del país, dé las instrucciones de destino (dirección) en el idioma configurado para el sistema.

Comandos de voz "Radio multimedia"



Órdenes vocales

Encender dispositivo radio - Streaming Bluetooth - ...



Mensajes de ayuda

Puede seleccionar un dispositivo de audio diciendo "Encender dispositivo" seguido del nombre del dispositivo. Por ejemplo diga, "Encender dispositivo 'Streaming Bluetooth'" o "Encender dispositivo 'radio'". Utilice el comando "Reproducir" para indicar el tipo de música que desea escuchar. Puede escoger entre "Canción", "Artista" y "Disco". Diga, por ejemplo, "Reproducir canción Cruz de Navajas" o "Reproducir álbum La leyenda del tiempo".



Órdenes vocales

Sintonizar emisora Radio Clásica FM

Sintonizar 98.5 FM

Sintonizar memoria número cinco



Mensajes de ayuda

Puede seleccionar una emisora de radio diciendo "Sintonizar", seguido del nombre de la emisora o de la frecuencia. Por ejemplo diga "Sintonizar emisora Radio Clásica" o "Sintonizar 98.5 FM". Para escuchar una emisora memorizada, diga por ejemplo "Sintonizar memoria número cinco".



Órdenes vocales

¿Cómo se llama esta canción?



Mensajes de ayuda

Para seleccionar el elemento que desea reproducir, diga "Reproducir", seguido del

nombre del elemento. Por ejemplo diga: "Reproducir canción Cruz de Navajas", "Reproducir línea tres" o "Seleccionar línea dos". Si desea deshacer su última acción y comenzar de nuevo diga "Deshacer", para cancelar la acción actual diga "Cancelar".



Órdenes vocales

Reproducir canción Cruz de Navajas

Reproducir artista Dover

Reproducir álbum Chambao



Mensajes de ayuda

No sé exactamente qué desea reproducir. Por favor, diga "Reproducir" seguido del título de una canción o un álbum, o del nombre de un artista. Diga, por ejemplo, "Reproducir canción Cruz de Navajas" o "Reproducir artista Dover" o bien "Reproducir álbum Disparé". Para seleccionar una línea de la pantalla, diga por ejemplo "Seleccionar línea dos". Para navegar por la lista diga "Página siguiente" o "Página anterior". Si desea deshacer su última acción y comenzar de nuevo diga "Deshacer", para cancelar la acción actual diga "Cancelar".

i Las órdenes vocales multimedia solo están disponibles en conexión USB.

Órdenes vocales de "Teléfono"

i Si no hay ningún teléfono conectado al Bluetooth, un mensaje de voz anuncia: "Por favor, conecte un teléfono" y la sesión de voz se cierra.



Órdenes vocales

Llamar a Juan Moreno*

Llamar al buzón de voz*

Mostrar llamadas*



Mensajes de ayuda

Para realizar una llamada, diga "Llamar a" seguido del nombre del contacto, por ejemplo "Llamar a David". Para seleccionar un tipo de teléfono diga por ejemplo "Llamar a David a casa". Para llamar a un número de teléfono diga "Marcar" seguido del número al que desea llamar, por ejemplo "Marcar 638 123 456". Puede escuchar sus mensajes diciendo "Llamar al buzón de voz". Para enviar un mensaje rápido diga, por ejemplo, "Enviar mensaje rápido", seguido del nombre del contacto y el nombre del mensaje rápido que desea enviar, por ejemplo, "Enviar mensaje rápido a David, Llegaré tarde". Para visualizar una lista de todos los contactos o todas las llamadas, diga "Mostrar todos los

contactos" o "Mostrar todas las llamadas". Para obtener más información sobre mensajes, diga "Ayuda con mensajes de texto".

Para seleccionar un contacto de la lista, diga por ejemplo "Seleccionar línea 3". Para navegar por la lista diga "Página siguiente" o "Página anterior". Si desea deshacer su última acción y comenzar de nuevo diga "Deshacer", para cancelar la acción actual diga "Cancelar".

Órdenes vocales "Mensajes de texto"

i Si no hay ningún teléfono conectado al Bluetooth, un mensaje de voz anuncia: "Por favor, conecte un teléfono" y la sesión de voz se cierra.

i La función de órdenes vocales "Mensajes de texto" le permite dictar y enviar un SMS. Dikte el texto haciendo una pequeña pausa entre cada palabra. Una vez que termine, el sistema de reconocimiento de voz generará automáticamente un SMS.



Órdenes vocales

* Esta función únicamente está disponible si el teléfono conectado al sistema puede descargar los contactos y las últimas llamadas, y si la descarga correspondiente se ha realizado.

Enviar mensaje rápido a Pedro García, Llegaré tarde



Mensajes de ayuda

Para enviar un mensaje rápido, consulte la lista de plantillas de mensajes rápidos y diga el nombre de la plantilla que desea enviar. Para navegar por la lista diga "Ir al inicio", "Ir al final", "Página siguiente" o "Página anterior". Si desea deshacer su última acción y comenzar de nuevo diga "Deshacer", para cancelar la acción actual diga "Cancelar".



Órdenes vocales

Enviar mensaje rápido a Juan Moreno,

Llegaré pronto

Enviar mensaje rápido a Juan Moreno en la oficina, No me esperes



Mensajes de ayuda

Por favor, diga "Llamar a" o "Enviar mensaje rápido a" seguido de un contacto de la lista. Para navegar por la lista diga "Ir al inicio", "Ir al final", "Página siguiente" o "Página anterior". Si desea deshacer su última acción y comenzar de nuevo diga "Deshacer", para cancelar la acción actual diga "Cancelar".



Órdenes vocales

Leer mensaje más reciente*



Mensajes de ayuda

Para escuchar su último mensaje diga por ejemplo "Leer mensaje más reciente". Si desea enviar un mensaje, tiene a su disposición una colección de plantillas de mensajes rápidos. Para utilizar las plantillas, diga por ejemplo, "Enviar mensaje rápido a Pedro García, llegaré tarde". Consulte el menú del teléfono para conocer los nombres de mensajes rápidos disponibles.



El sistema envía solo "Mensajes rápidos" pregrabados.

Navegación

Elección de un perfil

Hacia un nuevo destino

Método intuitivo:



Pulse **Navegación** para visualizar la página principal.



Pulse **"Buscar..."**.



Introduzca una dirección o palabras clave para el destino.



Pulse **"OK"** para seleccionar los **"Criterios de guiado"**.

O bien

Método guiado:



Para poder utilizar la función de navegación, debe introducir la **"Ciudad"**, la **"Calle"** (se ofrecen sugerencias de forma automática cuando empieza a escribir) y el **"Número"** en el teclado virtual o seleccione una dirección en la lista **"Contacto"** o en el **"Historial"** de direcciones.



Si no confirma el número, el sistema de navegación mostrará un extremo de la calle.

Pulse el botón **"MENU"** para acceder a la página secundaria.



Seleccione **"Introducir dirección"**.

Y luego



Seleccione el **"País"**.



Seleccione el "idioma" del teclado.



Cambie el "tipo" de teclado en función del "idioma" seleccionado: ABCDE; AZERTY; QWERTY o QWERTZ.



Introduzca la **"Ciudad"**, la **"Calle"** y el **"Número"** y confirme pulsando en las sugerencias mostradas.

* Esta función únicamente está disponible si el teléfono conectado al sistema puede descargar los contactos y las últimas llamadas, y si la descarga correspondiente se ha realizado.

OK Pulse **"OK"** para seleccionar los **"Criterios de guiado"**.

Y/o

 Seleccione **"Ver en el mapa"** para escoger los **"Criterios de guiado"**.

OK Pulse **"OK"** para iniciar la navegación guiada.

i Acerque/aleje la imagen mediante los botones táctiles o con dos dedos en la pantalla.

A un destino reciente

 Pulse **Navegación** para acceder a la página principal.

Pulse el botón **"MENU"** para acceder a la página secundaria.

 Seleccione **"Mis destinos"**.

Seleccione la pestaña **"Recientes"**.

Seleccione la dirección deseada en la lista para ver los **"Criterios de guiado"**.

OK Pulse **"OK"** para iniciar la navegación guiada.

i Seleccione **"Posición"** para ver el punto de llegada en el mapa.

A "Casa" o "Mi trabajo"

 Pulse **Navegación** para acceder a la página principal.

Pulse el botón **"MENU"** para acceder a la página secundaria.

 Seleccione **"Mis destinos"**.

Seleccione la pestaña **"Preferidos"**.

 Seleccione **"Casa"**.

O

 Seleccione **"Mi trabajo"**.

O

Seleccione un destino preferido predeterminado.

A un contacto de la agenda

 Pulse **Navegación** para acceder a la página principal.

Pulse el botón **"MENU"** para acceder a la página secundaria.

 Seleccione **"Mis destinos"**.

Seleccione la pestaña **"Contacto"**.

Seleccione un contacto en la lista para iniciar la navegación guiada.

A los puntos de interés (POI)

Método guiado:

Los puntos de interés (POI) se organizan en diferentes categorías.

 Pulse **Navegación** para acceder a la página principal.

Pulse el botón **"MENU"** para acceder a la página secundaria.

 Seleccione **"Puntos de interés"**.

 Seleccione la pestaña **"Viaje"**, **"Vida activa"**, **"Comercial"**, **"Público"** o **"Geográfico"**.

O bien

 Seleccione **"Buscar"** para introducir el nombre y la dirección de un POI.

Pulse **"OK"** para calcular la ruta.

OK

O bien

Método intuitivo:

i Sólo puede seleccionar este método para utilizar el servicio si existe una conexión de red activa. Puede ser una "conexión de red aportada por el vehículo", si utiliza la solución Peugeot Connect Packs, o una "red aportada por el usuario" a través de un smartphone.

En ambos casos, el sistema se conecta automáticamente a Internet si la cobertura de red lo permite.

 Pulse **Navegación** para acceder a la página principal.

Pulse el botón **"MENU"** para acceder a la página secundaria.

 Seleccione **"Buscar"**.

Pulse el modo que aparece en la esquina inferior derecha de la pantalla (Local o Conectado) para cambiar la "Base de datos".

 Seleccione la "Base de datos" en modo "Local" (integrado en el mapa) o en modo "Conectado" (conectado a Internet).

 Pulse la flecha atrás para confirmar.

 Introduzca una dirección o palabras clave para su destino (POI).

 Pulse "OK" para iniciar la búsqueda.

 Seleccione la pestaña "En el itinerario", "Alrededor del vehículo" o "En el destino" para acotar la búsqueda.

Seleccione la dirección deseada para calcular la ruta.

A un punto del mapa

 Pulse **Navegación** para acceder a la página principal.

Explore el mapa deslizando con el dedo. Seleccione el destino pulsando en el mapa.

 Pulse la pantalla para situar un punto de referencia y mostrar el submenú.

 Pulse este botón para iniciar la navegación guiada.

 Pulse este botón para guardar la dirección que aparece.

 Una pulsación prolongada abre la lista de POI cercanos.

A coordenadas GPS

 Pulse **Navegación** para acceder a la página principal.

Explore el mapa deslizando con el dedo.

Toque la pantalla con un dedo para pasar a la imagen siguiente.

 Pulse este botón para visualizar el mapamundi.

Con ayuda de la cuadrícula, seleccione el país o la región deseada acercando la imagen.

 Pulse este botón para visualizar o introducir las coordenadas GPS.

 Aparece un punto de referencia en el centro de la pantalla, con las coordenadas de "**Latitud**" y "**Longitud**".

Seleccione el tipo de coordenadas:

DMS para: grados, minutos, segundos.

DD para: grados, decimales.

 Pulse este botón para iniciar la navegación guiada.

O

 Pulse este botón para guardar la dirección que aparece.

O

 Pulse este botón para introducir la "**Latitud**" usando el teclado virtual.

Y

 Pulse este botón para introducir la "**Longitud**" usando el teclado virtual.

TMC (Traffic Message Channel)

Disponible en algunos países.

Los mensajes TMC (Traffic Message Channel) están basados en un estándar europeo de emisión de la información de tráfico a través del sistema RDS en la radio FM que permite enviar información sobre el tráfico en tiempo real. La información TMC se muestra en un mapa de navegación GPS y se tiene en cuenta instantáneamente cuando se calcula la ruta para evitar accidentes, embotellamientos y cierres de vías.

 Las alertas de zona de peligro pueden aparecer o no en función de la legislación aplicable y de la suscripción al servicio correspondiente.

Navegación con conexión

Activación de la navegación con conexión

En función de la versión, nivel de acabado y suscripción a servicios en línea y opciones del vehículo.

Conexión de red aportada por el vehículo



Con la solución Peugeot Connect Packs, el sistema se conecta automáticamente a Internet y a los servicios de conexión, y no es necesario que el usuario proporcione una conexión a través del smartphone.

O

Conexión de red aportada por el usuario



Para conocer los modelos de teléfonos móviles compatibles, visite el sitio web de la marca correspondiente a su país.

Activar y configurar el uso compartido de la conexión del smartphone.

Dado que los procesos y los estándares están en constante cambio, le recomendamos que **mantenga el sistema operativo de su smartphone actualizado, así como la fecha y hora tanto del smartphone como del sistema** para garantizar que el proceso de comunicación entre el smartphone y el sistema funcione correctamente.

Conexión USB



Conecte el cable USB.

El smartphone está en modo carga cuando está conectado mediante el cable USB.

Conexión Bluetooth



Active la función Bluetooth del teléfono y asegúrese de que se detecta (consulte el apartado "Connect-App").

Conexión Wi-Fi



Seleccione una red Wi-Fi detectada por el sistema y conéctese a ella.



Esta función solo está disponible si se ha activado a través de "Notificaciones" o a través del menú "Connect-App".



Pulse **"Notificaciones"**.



Seleccione Wi-Fi para activarla.

O



Pulse **Connect-App** para acceder a la página principal.

Pulse el botón **"OPCIONES"** para acceder a la página secundaria.



Seleccione **"Conexión red Wi-Fi"**.



Seleccione la pestaña **"Segura"**, **"No seguro"** o **"Memorizada"**.



Seleccione una red.



Con el teclado virtual, introduzca la **"Clave"** de la red Wi-Fi y la **"Contraseña"**.

OK

Pulse **"OK"** para establecer una conexión entre el smartphone y el sistema del vehículo.



Restricciones de uso:
Con CarPlay®, el uso compartido de la conexión solo se encuentra disponible con conexión Wi-Fi.
La calidad de los servicios depende de la calidad de la conexión de red.

Autorizar el envío de información



Pulse **Ajustes** para visualizar la página principal.

Pulse el botón **"OPCIONES"** para acceder a la página secundaria.



Seleccione **"Configuración del sistema"**.



Seleccione la pestaña **"Modo Privado"**.

O BIEN



Pulse **"Notificaciones"**.



Pulse **"Modo Privado"**.

A CONTINUACIÓN



Active o desactive:

- **"Sin datos compartidos excepto vehículos de empresa"**.
- **"Solo transferencia de datos"**

- "Transferencia de datos y posición del vehículo"

Configuración específica de la navegación con conexión

 Pulse **Navegación** para visualizar la página principal.

Pulse el botón **"MENU"** para acceder a la página secundaria.

 Seleccione **"Ajustes"**.

 Seleccione la pestaña **"Mapa"**.

 Active o desactive:
- **"Autorizar el anuncio de las zonas de peligro"**.

- **"Mostrar el plano para llegar al destino final a pie"**.

Estas configuraciones deben adaptarse a cada perfil.

 Pulse **"OK"** para confirmar la selección.

 Seleccione la pestaña **"Config. alertas"**.

 Active o desactive:

- **"Alertar zona de estacionamiento cercana"**.
- **"Alerta gasolinera"**.
- **"Alertar de la presencia de zonas de riesgo"** y, a continuación, pulse el icono de emergencia (triángulo) para configurar las alertas.
- **"Difundir una alerta sonora"**.

- **"Señalar proximidad POI 1"**.
- **"Señalar proximidad POI 2"**.

 Pulse **"OK"** para confirmar la selección.

 Es posible acceder a "Notificaciones", situado en la barra superior, en cualquier momento.

 Las alertas de zona de peligro pueden aparecer o no en función de la legislación aplicable y de la suscripción al servicio correspondiente.

 Con la llegada de "TOMTOM TRAFFIC", los servicios están disponibles.

 Los servicios ofrecidos con la navegación con conexión son los siguientes.

Un conjunto de servicios de conexión:

- Búsqueda local de El tiempo,
- Gasolineras,
- Aparcamiento,
- Tráfico,
- POI.

Un pack Zona de peligro (opcional).

Declaración: "Alertar de la presencia de zonas de riesgo"

 Para enviar información sobre las zonas de peligro, seleccione la opción: **Autorizar el anuncio de las zonas de peligro**

 Pulse **Navegación** para acceder a la página principal.

 Pulse el botón **"Declarar una nueva zona de peligro"** situado en las barras laterales o en la barra superior de la pantalla táctil (según equipamiento).

 Seleccione la opción **"Tipo"** para escoger el tipo de "Zona de peligro".

 Seleccione la opción **"Snelheid"** e introduzca mediante el teclado virtual.

 Pulse **"OK"** para guardar y enviar la información.





Cómo ver la información sobre el carburante

 Pulse **Navegación** para acceder a la página principal.









 Pulse este botón para acceder a la lista de servicios.

 Pulse **"POI en mapa"** para ver la lista de puntos de interés.







 Pulse uno de los botones para buscar por **"Emisoras"**.

-  Active/desactive "Emisoras".
-  Pulse este botón para acceder a la página secundaria.
-  Seleccione la pestaña "Parámetros".
-  Seleccione el carburante deseado.
-  Pulse "OK" para guardar.

Ver los datos de la estación de carga

-  Pulse **Navegación** para visualizar la página principal.
-  Pulse este botón para acceder a la lista de servicios.
-  Pulse "POI en mapa" para ver la lista de puntos de interés.
-  Pulse uno de los botones para buscar por "Gasolinera".
-  Active o desactive "Gasolinera".
-  Pulse este botón para acceder a la página secundaria.
-  Seleccione la pestaña "Parámetros".
-  Seleccione el tipo de conector deseado.
-  Pulse "OK" para guardar.

Cómo ver la información meteorológica

-  Pulse **Navegación** para acceder a la página principal.
-  Pulse este botón para acceder a la lista de servicios.
-  Seleccione "Consulta del mapa".
-  Seleccione "El tiempo".
-  Pulse este botón para ver la información básica.
-  Pulse este botón para obtener información meteorológica detallada.

i La temperatura que se muestra a las 6 de la mañana será la temperatura máxima del día.
La temperatura que se muestra a las 6 de la tarde será la temperatura mínima de la noche.

Aplicaciones

Tomas USB

Según equipamiento, para obtener más información sobre las tomas USB compatibles con las aplicaciones **CarPlay®** o **Android Auto**, consulte el apartado "Ergonomía y Confort".

i Para conocer los modelos de teléfonos móviles compatibles, visite el sitio web del fabricante correspondiente a su país.

i La sincronización del teléfono móvil permite a los usuarios ver las aplicaciones que admiten la tecnología **CarPlay®** o **Android Auto** del teléfono móvil en la pantalla del vehículo. Para la tecnología **CarPlay®**, primero es necesario activar la función **CarPlay®** en el smartphone. Desbloquee el smartphone para que funcione el proceso de comunicación entre este y el sistema. Dado que los principios y estándares están en constante cambio, **le recomendamos que mantenga el sistema operativo de su smartphone actualizado, así como la fecha y hora tanto del smartphone como del sistema.**

Conectividad

 Pulse **Connect-App** para visualizar la página principal.
Pulse "**Conectividad**" para acceder a las funciones **CarPlay®** o **Android Auto**.

CarPlay® para conexión del smartphone

Según país.

i Al conectar el cable USB, la función CarPlay® desactiva el modo Bluetooth® del sistema. La función "CarPlay" requiere la utilización de un smartphone y aplicaciones compatibles.



Conecte el cable USB. El smartphone está en modo carga cuando está conectado mediante el cable USB.



Pulse "Teléfono" para visualizar la interfaz de CarPlay®.

O bien



Conecte el cable USB. El smartphone está en modo carga cuando está conectado mediante el cable USB.



Desde el sistema, pulse "Connect-App" para acceder a la página principal.

Pulse "Conectividad" para acceder a la función "CarPlay®".



Pulse "CarPlay" para visualizar la interfaz de CarPlay®.

i Cuando el cable USB está desconectado y se conecta y desconecta el contacto, el sistema no cambia automáticamente al modo RADIO MEDIA; la fuente debe cambiarse manualmente.

Android Auto para conexión del smartphone

Según país.

i Instale la aplicación "Android Auto" en el smartphone a través de "Google Play". La función "Android Auto" requiere la utilización de un smartphone y aplicaciones compatibles.



Conecte el cable USB. El smartphone está en modo carga cuando está conectado mediante el cable USB.



Desde el sistema, pulse "Connect-App" para visualizar la página principal.

Pulse "Conectividad" para acceder a la función "Android Auto".



Pulse "Android Auto" para abrir la aplicación en el sistema.



Durante el procedimiento, aparecen varias páginas-pantallas relativas a algunas funcionalidades.

Acepte para iniciar y realizar la conexión. El acceso a las distintas fuentes de audio permanece operativo en el margen de la pantalla de Android Auto, mediante los botones táctiles situados en la barra superior. Puede accederse en cualquier momento a los menús del sistema utilizando los botones específicos.

i En modo Android Auto, está desactivada la función que abre los menús desplegables mediante una breve pulsación de la pantalla con tres dedos.

i Puede producirse una pausa antes de que la aplicación pase a estar disponible, en función de la calidad de la red.

Apps del vehículo



Pulse **Connect-App** para acceder a la página principal.

Pulse "Apps del vehículo" para ver la página de inicio de las aplicaciones.

Navegador de internet



Pulse **Connect-App** para acceder a la página principal.

Pulse "Conectividad" para acceder a la función "Apps conectadas".

Pulse "Apps conectadas" para ver la página de inicio del navegador.



Seleccione su país de residencia.



Pulse "OK" para guardar e iniciar el navegador.

i La conexión a Internet se realiza a través de una de las conexiones de red aportadas por el vehículo o el usuario.

Conexión Bluetooth®



Los servicios disponibles dependen de la red, de la tarjeta SIM y de la compatibilidad de los dispositivos Bluetooth utilizados. Consulte la guía de usuario del

smartphone y con el proveedor del servicio para saber si los servicios se encuentran disponibles.

i La función Bluetooth debe estar activada y el smartphone configurado como "Visible para todos".

Para finalizar la vinculación, independientemente del procedimiento elegido, desde el smartphone o desde el sistema, confirme que el código es el mismo en el sistema y en el smartphone.

i Si el procedimiento de vinculación fallara, le recomendamos que desactive y vuelva a activar la función Bluetooth en el smartphone.

Procedimiento desde el smartphone

 Seleccione el nombre del sistema en la lista de dispositivos detectados.

En el sistema, acepte la solicitud de conexión del smartphone.

Procedimiento desde el sistema

 Pulse **Connect-App** para acceder a la página principal.

Pulse el botón **"OPCIONES"** para acceder a la página secundaria.

 Pulse **"Conexión Bluetooth"**.

 Seleccione **"Buscar"**.

Aparece la lista de smartphones detectados.

 Seleccione el nombre del smartphone correspondiente en la lista.

i Según el tipo de smartphone, es posible que deba confirmar si desea aceptar la transferencia de su agenda y mensajes.

Conexión compartida

El sistema le propone conectar el smartphone con 3 perfiles:

- **"Teléfono"** (kit manos libres, solo teléfono),
- **"Streaming"** (streaming: reproducción inalámbrica de los archivos de audio del smartphone),
- **"Datos Internet móvil"**.

i El perfil **"Datos Internet móvil"** debe estar activo para la navegación con conexión (si el vehículo no dispone del servicio de "Llamada de avería y emergencia") después de la primera activación de la conexión compartida del smartphone.

 Seleccione uno o varios perfiles.

OK Pulse **"OK"** para confirmar.

Conexión Wi-Fi

Conexión de red a través del smartphone Wi-Fi.

 Pulse **Connect-App** para acceder a la página principal.

Pulse el botón **"OPCIONES"** para acceder a la página secundaria.

 Seleccione **"Conexión red Wi-Fi"**.

 Seleccione la pestaña **"Segura"**, **"No seguro"** o **"Memorizada"**.

 Seleccione una red.

 Con ayuda del teclado virtual, introduzca la **"Clave"** y la **"Contraseña"** de la red Wi-Fi.

OK Pulse **"OK"** para establecer la conexión.

i La conexión Wi-Fi y la conexión Wi-Fi compartida son exclusivas.

Conexión compartida Wi-Fi

Según equipamiento.

Creación de una red Wi-Fi local por el sistema.

 Pulse **Connect-App** para acceder a la página principal.

Pulse el botón **"OPCIONES"** para acceder a la página secundaria.

 Seleccione **"Compartir la conexión Wi-Fi"**.

Seleccione la pestaña **"Activación"** para compartir o dejar de compartir la conexión Wi-Fi. Y/o

Seleccione la pestaña **"Ajustes"** para cambiar la el nombre de la red y la contraseña del sistema.

 Pulse "**OK**" para confirmar.

 Para protegerse del acceso no autorizado y hacer que todos los sistemas sean lo más seguros posible, se recomienda el uso de un código de seguridad o una contraseña compleja.

Gestión de las conexiones

 Pulse **Connect-App** para acceder a la página principal.

Pulse el botón "**OPCIONES**" para acceder a la página secundaria.

 Seleccione "**Gestionar la conexión**".

Gracias a esta función podrá ver el acceso a los servicios de conexión y la disponibilidad de los servicios de conexión, así como modificar el modo de conexión.

Radio

Selección de una emisora

 Pulse **Radio multimedia** para ver la página principal.

Pulse "**Frecuencia**".

 Pulse uno de los botones para realizar una búsqueda automática de las emisoras de radio.

O

 Mueva la barra deslizante arriba o abajo para buscar manualmente las frecuencias.

O

 Pulse **Radio multimedia** para ver la página principal.

Pulse el botón "**OPCIONES**" para acceder a la página secundaria.

 Seleccione "**Emisoras de radio**" en la página secundaria.

Pulse "**Frecuencia**".

 Introduzca los valores en el teclado virtual.

Introduzca primero las unidades y haga clic en el campo de los decimales para introducir las cifras después de la coma.

 Pulse "**OK**" para confirmar.

 La recepción radiofónica puede verse perturbada por la utilización de dispositivos eléctricos no homologados por la marca, como un cargador USB conectado a la toma de 12 V.

El entorno exterior (montañas, edificios, túneles, aparcamientos subterráneos, etc.) puede bloquear la recepción, incluido el modo RDS. Este fenómeno es totalmente normal en el contexto de las transmisiones de ondas de radio y en ningún caso es indicativo de un fallo de funcionamiento del sistema de audio.

Memorización de una emisora

Seleccione una emisora o una frecuencia. (consulte el apartado correspondiente).

Pulse "**Memoria**".

 Pulse prolongadamente uno de los botones para memorizar la emisora.

Cómo cambiar de banda de frecuencia

 Pulse **Radio multimedia** para ver la página principal.

Para cambiar de banda de frecuencia, pulse "Banda...", en la esquina superior derecha de la pantalla.

Activación/desactivación del RDS

RDS, cuando está activado, permite seguir escuchando la misma emisora de radio al sintonizar automáticamente frecuencias alternativas.

 Pulse **Radio multimedia** para ver la página principal.

Pulse el botón "**OPCIONES**" para acceder a la página secundaria.

 Seleccione "**Reglajes de la radio**".

Seleccione "**General**".

 Active/desactive "**Seguimiento de la emisora**".

OK

Pulse **"OK"** para confirmar.

i El seguimiento de emisoras RDS puede que no esté disponible en todo el país, ya que es posible que muchas de las emisoras no cubran el 100 % del territorio nacional. Es explica la pérdida de recepción de la emisora durante un viaje.

Mostrar información de texto

La función "Texto de radio" muestra información transmitida por la emisora de radio relacionada con la propia emisora o con la canción que se está reproduciendo en ese momento.



Pulse **Radio multimedia** para ver la página principal.

Pulse el botón **"OPCIONES"** para acceder a la página secundaria.



Seleccione **"Reglajes de la radio"**.

Seleccione **"General"**.



Active/desactive **"Indicación radio-texto"**.

OK

Pulse **"OK"** para confirmar.

Escuchar los mensajes TA

La función TA (Información de Tráfico) da prioridad a la reproducción de los mensajes de alerta TA. Para que esta función esté activa, es

necesario recibir correctamente una emisora de radio que emita este tipo de mensajes. Cuando se emite una información de tráfico, el soporte musical que se está reproduciendo se interrumpe automáticamente para difundir el mensaje TA. La reproducción normal del soporte musical que se estaba oyendo se reanuda al finalizar la emisión del mensaje.

Seleccione **"Avisos"**.



Active/desactive **"Tráfico"**.

OK

Pulse **"OK"** para confirmar.

Radio DAB (Digital Audio Broadcasting)

Radio digital terrestre

La radio digital permite una mayor calidad de sonido.

Los diferentes "múltiplex/conjuntos" proponen una lista de emisoras ordenadas alfabéticamente.



Pulse **Radio multimedia** para ver la página principal.

Pulse "Banda..." en la esquina superior derecha de la pantalla para ver la banda de frecuencias "DAB".

Seguimiento FM-DAB

El "DAB" no cubre el 100 % del territorio.

Cuando la calidad de la señal digital se degrada, el "Seguimiento automático FM-DAB" permite continuar escuchando una misma emisora, cambiando automáticamente a la emisora analógica FM correspondiente (si la hay).



Pulse **Radio multimedia** para ver la página principal.

Pulse el botón **"OPCIONES"** para acceder a la página secundaria.



Seleccione **"Reglajes de la radio"**.

Seleccione **"General"**.



Active/desactive **"FM-DAB"**.



Active/desactive **"Seguimiento de la emisora"**.

OK

Pulse **"OK"**.



Si el "Seguimiento automático FM-DAB" está activado, puede producirse un desfase de tiempo de unos segundos cuando el sistema cambia a la emisora analógica "FM" y, en algunos casos, un cambio en el volumen.

Cuando la calidad de la señal digital vuelve a ser buena, el sistema vuelve automáticamente a "DAB".



Si la emisora "DAB" escuchada no está disponible en "FM" (opción **"FM-DAB"** sombreada), o si el "Seguimiento automático DAB/FM" no está activado, se produce un

corte de sonido cuando la calidad de la señal digital es demasiado débil.

Multimedia

Puerto USB



Inserte la llave de memoria USB en el puerto USB o conecte el dispositivo USB al puerto USB utilizando un cable adecuado (no suministrado).



Con el fin de preservar el sistema, no utilice un concentrador USB.

El sistema crea listas de reproducción (en la memoria temporal). El tiempo de creación de dichas listas puede variar entre unos segundos y varios minutos en la primera conexión.

Reducir el número de archivos no musicales y el número de carpetas permite disminuir el tiempo de espera.

Las listas de reproducción se actualizan cada vez que se quita el contacto o cada vez que se conecta una llave USB. El sistema de audio memoriza estas listas para que se carguen más deprisa posteriormente si no se han modificado.

Toma Auxiliar (AUX)

Según equipamiento.



Conecte el dispositivo portátil (reproductor MP3, etc.) a la toma jack auxiliar con un cable de audio (no incluido).

Esta fuente solo está disponible si se ha seleccionado la "Entrada auxiliar" en los ajustes de audio.

Ajuste primero el volumen en el dispositivo portátil (a un nivel alto). A continuación, ajuste el volumen del sistema de audio.

Los mandos se manejan a través del dispositivo portátil.

Selección de la fuente



Pulse **Radio multimedia** para ver la página principal.

Seleccione "**FUENTES**".

Selección de la fuente.

Cómo ver un vídeo

Según equipamiento/según versión/según país. Insertar una llave USB en la toma USB.



A los comandos de control de vídeo solo se puede acceder a través de la pantalla táctil.



Pulse **Radio multimedia** para ver la página principal.

Seleccione "**FUENTES**".



Seleccione **Vídeo** para iniciar la reproducción del vídeo.



Para retirar la llave USB, pulse el botón de pausa para detener la reproducción del vídeo, y a continuación retire la llave.

El sistema puede reproducir archivos de vídeo en formatos MPEG-4 Part 2, MPEG-2, MPEG-1, H.264, H.263, VP8, WMV y RealVideo.

Streaming Bluetooth®

El streaming permite escuchar los flujos de audio procedentes del smartphone.

El perfil Bluetooth debe estar activo.

Ajuste primero el volumen en el dispositivo portátil (a un nivel alto).

A continuación, ajuste el volumen del sistema de audio.

Si la reproducción no comienza automáticamente puede que sea necesario iniciarla desde el smartphone.

El control se efectúa desde el dispositivo portátil o utilizando los botones virtuales del sistema.



Una vez conectado en modo streaming, el smartphone se considera un soporte multimedia.

Conexión de reproductores Apple®

Conecte el reproductor Apple® a la toma USB mediante un cable adecuado (no incluido).

La reproducción comienza automáticamente.

El control se realiza a través del sistema de audio.



Las clasificaciones disponibles son las del dispositivo portátil conectado

(artistas/álbumes/géneros/listas de reproducción/audiolibros/podcasts). Por defecto, se utiliza la clasificación por artistas. Para modificar la clasificación utilizada, en el menú principal, seleccione la clasificación que desee (listas de reproducción, por ejemplo) y confirme para navegar por los menús hasta la canción que desea escuchar.

La versión del software del sistema de audio puede no ser compatible con la generación de su reproductor Apple®.

Información y consejos

El sistema admite dispositivos de almacenamiento masivo USB, dispositivos BlackBerry® y reproductores Apple® a través de los puertos USB. No se suministra el cable adaptador.

Los dispositivos se gestionan utilizando los mandos de ajuste del sistema de audio.

El resto de dispositivos, no reconocidos por el sistema en el momento de la conexión, deben conectarse a la toma auxiliar mediante un cable jack (no incluido) o a través del streaming Bluetooth según la compatibilidad.

El sistema de audio reproduce archivos de audio con formato ".wma, .aac, .flac, .ogg y .mp3" con una tasa de bits comprendida entre los 32 Kbps y los 320 Kbps.

También es compatible con el modo VBR (Variable Bit Rate).

No reproduce ningún otro tipo de archivos (.mp4, etc.).

Todos los archivos ".wma" deben ser archivos WMA 9 estándares.

Las frecuencias de muestreo admitidas son 32, 44 y 48 KHz.

Para evitar tener problemas de lectura y visualización, le recomendamos que escoja nombres de archivos con menos de 20 caracteres y que no contengan ningún carácter especial (p. Ej. "? ; ù).

Utilice únicamente llaves USB con formato FAT32 (File Allocation Table).

 Le recomendamos que use el cable USB original para el dispositivo portátil.

Teléfono

Vincular un teléfono Bluetooth®

 Los servicios disponibles dependen de la red, de la tarjeta SIM y de la compatibilidad de los dispositivos Bluetooth utilizados. Consulte la guía de usuario del teléfono y con el proveedor del servicio para saber si los servicios se encuentran disponibles.

 La función Bluetooth debe estar activada y el teléfono configurado como "Visible para todos" (en la configuración del teléfono).

Para finalizar la vinculación, independientemente del procedimiento elegido, desde el teléfono o desde el sistema, confirme que el código es el mismo en el sistema y en el teléfono.

 Si el procedimiento de vinculación fallara, le recomendamos que desactive y vuelva a activar la función Bluetooth en el teléfono.

Procedimiento desde el teléfono



Seleccione el nombre del sistema en la lista de dispositivos detectados.

En el sistema, acepte la solicitud de conexión del teléfono.

Procedimiento desde el sistema



Pulse **Teléfono** para acceder a la página principal.



Pulse **"Búsqueda Bluetooth"**.

o



Seleccione **"Buscar"**.

Aparece la lista de teléfonos detectados.



Seleccione el nombre del teléfono correspondiente en la lista.

Conexión compartida

El sistema le propone conectar el teléfono con 3 perfiles:

- "Teléfono" (kit manos libres, solo teléfono),
- "Streaming" (streaming: reproducción inalámbrica de los archivos de audio del teléfono),
- "Datos Internet móvil".

I Después de activar la conexión compartida del smartphone, debe tener activo el perfil "Datos Internet móvil" para la navegación con conexión.

Seleccione uno o varios perfiles.

OK Pulse "OK" para confirmar.

Según el tipo de teléfono, es posible que deba confirmar si desea aceptar la transferencia de su agenda y mensajes.

I La capacidad del sistema para conectarse a un único perfil depende del teléfono.

Por defecto, pueden conectarse los tres perfiles.

I Los perfiles compatibles con los sistemas son: HFP, OPP, PBAP, A2DP, AVRCP, MAP y PAN.

Visite la web de la marca para más información (compatibilidad, ayuda complementaria...).

Reconexión automática

Al volver al vehículo, si el último teléfono conectado vuelve a estar presente, se reconocerá automáticamente y en aproximadamente 30 segundos tras poner el contacto se realizará la vinculación (Bluetooth activado).

Para modificar el perfil de conexión:

 Pulse **Teléfono** para acceder a la página principal.

Pulse el botón "**OPCIONES**" para acceder a la página secundaria.

 Seleccione "**Conexión Bluetooth**" para ver la lista de dispositivos vinculados. Pulse el botón "Detalles".

 Seleccione uno o varios perfiles.

OK Pulse "OK" para confirmar.

Gestión de los teléfonos vinculados

Esta función le permite conectar o desconectar un dispositivo o eliminar una vinculación.

 Pulse **Teléfono** para acceder a la página principal.

Pulse el botón "**OPCIONES**" para acceder a la página secundaria.

 Seleccione "**Conexión Bluetooth**" para ver la lista de dispositivos vinculados.

 Pulse en el nombre del teléfono elegido en la lista para desconectarlo.

Vuelva a pulsar para conectarlo.

Eliminación de un teléfono

 Seleccione la papelera en la parte superior derecha de la pantalla para mostrar una papelera frente al teléfono elegido.

 Pulse en la papelera frente al teléfono elegido para eliminarlo.

Recepción de una llamada

Una llamada entrante se anuncia mediante el timbre del teléfono y la aparición de un mensaje superpuesto en la pantalla.

 Pulse brevemente el botón de teléfono de los mandos del volante para atender una llamada entrante.

Y
 Mantenga pulsado

 el botón de teléfono de los mandos del volante para rechazar la llamada.

O
 Seleccione "**Colgar**" en la pantalla táctil.

Realización de una llamada

! Se desaconseja encarecidamente utilizar el teléfono durante la conducción.

Estacionamiento del vehículo.

Realice la llamada a través de los mandos del volante.

Llamada a un número nuevo



Pulse **Teléfono** para acceder a la página principal.



Introduzca el número de teléfono mediante el teclado digital.



Pulse **"Llamar"** para realizar la llamada.

Llamada a un contacto



Pulse **Teléfono** para acceder a la página principal.



O mantenga pulsado



el botón del teléfono de los mandos en el volante.

Seleccione **"Contacto"**.

Seleccione el contacto deseado en la lista mostrada.



Seleccione **"Llamar"**.

Llamada a uno de los últimos números marcados



Pulse **Teléfono** para acceder a la página principal.



Mantenga pulsado



el botón del teléfono de los mandos en el volante.

Seleccione **"Llamadas"**.

Seleccione el contacto deseado en la lista mostrada.

i Es posible iniciar una llamada en cualquier momento directamente desde el teléfono. Por motivos de seguridad, estacione el vehículo.

Gestión de los contactos/las entradas



Pulse **Teléfono** para visualizar la página principal.

Seleccione **"Contacto"**.



Seleccione **"Crear"** para añadir un nuevo contacto.



Pulse la pestaña **"Teléfono"** para introducir el número(s) de teléfono del contacto.



Pulse la pestaña **"Dirección"** para introducir la dirección(es) del contacto.



Pulse la pestaña **"Email"** para introducir la dirección(es) de correo electrónico del contacto.



Pulse **"OK"** para guardar.



Pulse este botón para ordenar los contactos por Apellidos+Nombre o por Nombre+Apellidos.

i La función **"Email"** permite introducir direcciones de correo electrónico para un contacto, pero el sistema no puede enviar

mensajes de correo electrónico en ningún caso.

Gestión de los mensajes



Pulse **Teléfono** para acceder a la página principal.

Pulse el botón **"OPCIONES"** para acceder a la página secundaria.



Seleccione **"Mensajes"** para ver la lista de mensajes.



Seleccione la pestaña **"Todos"**, **"Recibidas"** o **"Enviados"**.



Seleccione los detalles del mensaje escogido en una de las listas.



Pulse **"Responder"** para enviar un mensaje rápido almacenado en el sistema.



Pulse **"Llamar"** para realizar la llamada.



Pulse **"Escuchar"** para escuchar el mensaje.



El acceso a los **"Mensajes"** depende de la compatibilidad del smartphone y del sistema a bordo.

Algunos smartphones recuperan mensajes o correos electrónicos más lentos que otros.

Gestión de los mensajes rápidos

 Pulse **Teléfono** para acceder a la página principal.

Pulse el botón **"OPCIONES"** para acceder a la página secundaria.

 Seleccione **"Mensajes rápidos"** para ver la lista de mensajes.

 Seleccione la pestaña **"Atrasados"**, **"Entrada"**, **"No disponible"** o **"Otros"** para poder crear nuevos mensajes.

 Pulse **"Crear"** para escribir un nuevo mensaje.

 Seleccione el mensaje que desee en una de las listas.

 Pulse **"Transferir"** para seleccionar uno o más destinatarios.

 Pulse **"Escuchar"** para iniciar la reproducción del mensaje.

Gestión del correo electrónico

 Pulse **Teléfono** para acceder a la página principal.

Pulse el botón **"OPCIONES"** para acceder a la página secundaria.

 Seleccione **"Email"** para ver la lista de mensajes.

 Seleccione la pestaña **"Recibidas"**, **"Enviados"** o **"No leídos"**.

Seleccione el mensaje que desee en una de las listas.



Pulse **"Escuchar"** para iniciar la reproducción del mensaje.



El acceso a los correos electrónicos depende de la compatibilidad del smartphone y del sistema a bordo.

Configuración

Reglajes de audio



Pulse **Ajustes** para visualizar la página principal.



Seleccione **"Reglajes de audio"**.

A continuación, seleccione **"Ambientes"**, **"Distribución"**, **"Sonido"**, **"Voz"** o **"Timbres"**.



Pulse **"OK"** para guardar los ajustes.



El balance/la distribución (o la espacialización con el sistema Arkamys®) utiliza el procesamiento de audio para ajustar la calidad del sonido en función del número de ocupantes del vehículo. Disponible únicamente en la configuración con altavoces delanteros y traseros.



El ajuste **Ambientes** (opción de 6 ambientes) así como **Graves**, **Medios** y **Agudos** son diferentes e independientes para cada fuente de audio. Active o desactive **"Loudness"**.

Los ajustes **"Distribución"** (Todos los pasajeros, Conductor y Solo delante) son comunes para todas las fuentes. Active o desactive **"Sonido de las teclas"**, **"Adaptación del volumen a la velocidad"** y **"Entrada auxiliar"**.



Sonido a bordo: Arkamys Sound Staging® optimiza la distribución del sonido dentro del compartimento de los pasajeros.

Configuración de perfiles



Pulse **Ajustes** para acceder a la página principal.

Pulse el botón **"OPCIONES"** para acceder a la página secundaria.



Seleccione **"Configuración de los perfiles"**.

Seleccione **"Perfil 1"**, **"Perfil 2"**, **"Perfil 3"** o **"Perfil común"**.



Pulse este botón para introducir el nombre del perfil mediante el teclado virtual.



Pulse **"OK"** para confirmar.





Pulse este botón para agregar una foto de perfil.





Inserte la llave de memoria USB que contiene la foto en el puerto USB.

Seleccione la fotografía.

-  Pulse en "**OK**" para aceptar la transferencia de la foto.
-  Pulse de nuevo en "**OK**" para guardar los ajustes.

 La fotografía se guarda en formato cuadrado, el sistema le da otra forma a la foto original en caso de que el formato sea diferente al del sistema.

 Pulse este botón para restablecer el perfil seleccionado.

 Al restablecer el perfil seleccionado se activa inglés como idioma de forma predeterminada.

Seleccione un "**Perfil**" (1, 2 o 3) para enlazar "**Reglajes de audio**" con él.

 Seleccione "**Reglajes de audio**".

A continuación, seleccione "**Ambientes**", "**Distribución**"; "**Sonido**", "**Voz**" o "**Timbres**".

 Pulse "**OK**" para guardar los ajustes del perfil seleccionado.

Modificación de los ajustes del sistema

 Pulse **Ajustes** para acceder a la página principal.

Pulse el botón "**OPCIONES**" para acceder a la página secundaria.

 Seleccione "**Configuración pantalla**".

Seleccione "**Animación**".

 Active o desactive: **Desfile automático de texto**

Seleccione "**Luminosidad**".

 Desplace la barra deslizante para ajustar la luminosidad de la pantalla y/o del cuadro de instrumentos.

 Pulse **Ajustes** para acceder a la página principal.

Pulse el botón "**OPCIONES**" para acceder a la página secundaria.

 Seleccione "**Configuración sistema**".

Seleccione "**Unidades**" para modificar las unidades de distancia, consumo de carburante y temperatura.

Seleccione "**Configuración fábrica**" para restaurar la configuración inicial.

 Restablecer el sistema a "Configuración fábrica" activa inglés y grados Fahrenheit y desactiva el horario de verano.

Seleccione "**Información sistema**" para consultar la versión de los distintos módulos instalados en el sistema.

Selección del idioma

 Pulse **Ajustes** para acceder a la página principal.

Pulse el botón "**OPCIONES**" para acceder a la página secundaria.

 Seleccione "**Idioma**" para cambiar el idioma.

Ajuste de la fecha

 Pulse **Ajustes** para acceder a la página principal.

Pulse el botón "**OPCIONES**" para acceder a la página secundaria.

 Seleccione "**Configuración hora-fecha**".

Seleccione "**Fecha**".

 Pulse este botón para establecer la fecha.

 Pulse "**OK**" para confirmar.

 Seleccione el formato de indicación de la fecha.

 Solo es posible ajustar la fecha y la hora si se ha desactivado "Sincronización GPS".

Ajuste de la hora

 Pulse **Ajustes** para acceder a la página principal.

Pulse el botón "**OPCIONES**" para acceder a la página secundaria.

 Seleccione "**Configuración hora-fecha**".

Seleccione "**Hora**".

 Pulse este botón para ajustar la hora utilizando el teclado virtual.

 Pulse "**OK**" para confirmar.

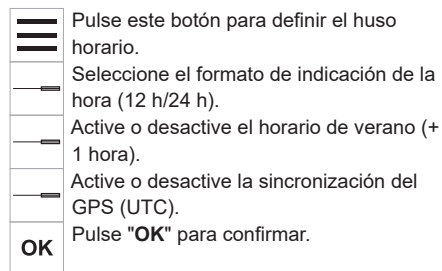

i Puede que el sistema no gestione automáticamente los cambios de hora de verano/hora de invierno (según el país de comercialización).

Esquemas de color

Según equipamiento/según versión.

! Por motivos de seguridad, el procedimiento de cambio de esquema de color solo es posible con el **vehículo parado**.

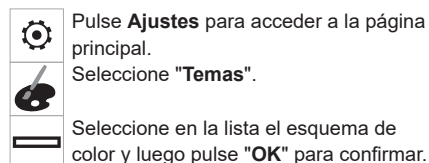

i Cada vez que se cambia el esquema de color, el sistema efectúa una reinicialización que mostrará una pantalla en negro temporalmente.

Preguntas frecuentes

En la siguiente información se reúnen las respuestas a las preguntas realizadas con mayor frecuencia acerca del sistema.

Navegación

No puedo introducir la dirección de navegación.

No se reconoce la dirección.

► Utilice el "método intuitivo" pulsando el botón "Buscar...", al final de la página "Navegación".

El cálculo del itinerario no finaliza.

Los ajustes de la ruta puede estar en conflicto con la ubicación actual (por ejemplo, si se han excluido las autopistas de peaje, pero el vehículo se encuentra en una autopista de peaje).

► Compruebe los ajustes de ruta en el menú "Navegación".

No recibo alertas "Zona de peligro".

No se ha suscrito a la opción de servicios en línea.

► Si no se ha suscrito a la opción:

- pueden hacer falta varios días para que se active el servicio,

- los servicios no están seleccionados en el menú del sistema,

- los servicios en línea no están activos (no aparece "TOMTOM TRAFFIC" en el mapa).

Los POI no aparecen.

Los POI no se han seleccionado.

► Establezca el nivel de zoom en 200 metros o seleccione los POI en la lista de POI.

La función de alerta acústica de "zonas de peligro" no funciona.

La alerta acústica no está activada o el volumen está demasiado bajo.

► Active la alerta acústica en el menú "Navegación" y compruebe el volumen en los ajustes del sistema de audio.

El sistema no propone desviar la ruta cuando hay una incidencia en el recorrido.

Los ajustes de ruta no tienen en cuenta los mensajes TMC.

► Configure la función "Información de tráfico" de la lista de ajustes de ruta (Ninguno, Manual o Automática).

Recibo una alerta "Zona de peligro" que no está en mi ruta.

Además de proporcionar una navegación guiada, el sistema anuncia todas las "áreas de peligro" de la zona en forma de cono que precede al vehículo. Puede indicar una alerta en las "áreas de peligro" de caminos cercanos o paralelos.

► Acerque el mapa para ver la ubicación exacta del "Zona de peligro". Puede seleccionar "En el itinerario" para dejar de recibir alertas o para reducir la duración de la alerta.

Determinados atascos de tráfico en la ruta no se indican en tiempo real.

Tras iniciar el navegador, pueden pasar unos minutos hasta que el sistema empiece a recibir información sobre el tráfico.

► Espere a que la información le llegue correctamente (aparecen iconos de información del tráfico en el mapa).

En algunos países solo hay información de tráfico disponible para los grandes ejes de circulación (autopistas, etc.).

Esto es completamente normal. El sistema depende de la información de tráfico disponible.

La altitud no aparece indicada.

Tras encender el navegador, el sistema GPS puede tardar hasta 3 minutos en captar correctamente más de 4 satélites.

► Espere a que el sistema se inicie por completo para que la cobertura GPS sea de al menos 4 satélites.

Según el entorno geográfico (túnel, etc.) o la meteorología, las condiciones de recepción de la señal GPS pueden variar.

Este comportamiento es normal. El sistema depende de las condiciones de recepción de la señal GPS.

Mi navegación ya no está conectada.

Es posible que la conexión no esté disponible durante la puesta en marcha en determinadas zonas geográficas.

► Compruebe que los servicios en línea estén activados (configuración, contrato).

Radio

La calidad de recepción de la emisora de radio sintonizada se deteriora progresivamente o las emisoras

memorizadas no funcionan (por ejemplo, no hay sonido, se visualiza "87,5" MHz, etc.).

El vehículo está demasiado lejos del transmisor de la emisora seleccionada o no hay ningún transmisor en la zona geográfica por la que circula.

► Active la función "RDS" en el menú de accesos directos para permitir que el sistema verifique si hay alguna emisora más potente en la zona geográfica.

La antena no está montada o está dañada (por ejemplo, al pasar por un túnel de lavado o en un aparcamiento subterráneo).

► Acuda a un concesionario para que revise la antena.

El entorno (por ejemplo, colinas, edificios, túneles, aparcamientos subterráneos, etc.) bloquea la recepción, incluido el modo de búsqueda RDS.

Se trata de un fenómeno totalmente normal y no es indicativo de que haya un fallo de funcionamiento del sistema de audio.

No encuentro determinadas emisoras de radio en la lista de emisoras captadas.

El nombre de la emisora de radio cambia.

La emisora ya no se capta o ha cambiado su nombre en la lista.

Algunas emisoras de radio envían otra información que no se corresponde con su nombre (por ejemplo, el título de la canción).

El sistema interpreta estos datos como el nombre de la emisora.

► Pulse "Actualizar lista" en el menú secundario "Emisoras de radio".

Multimedia

La reproducción de la llave USB empieza después de un tiempo excesivamente largo (aproximadamente de 2 a 3 minutos).

Algunos archivos que se incluyen con la llave pueden ralentizar de manera considerable el acceso a la reproducción (tiempo de catalogación multiplicado por 10).

► Elimine los archivos de origen de la llave y limite el número de subcarpetas en la estructura de archivos de la llave.

Puede producirse una pausa prolongada después de insertar la llave USB.

El sistema lee varios tipos de datos (carpeta, título, artista, etc.). Esto puede llevar de unos segundos a unos minutos.

Esto es completamente normal.

Algunos de los caracteres de la información del soporte que se está reproduciendo no se visualizan correctamente.

El sistema de audio no puede procesar ciertos tipos de caracteres.

► Utilice caracteres estándar para nombrar las pistas y las carpetas.

La reproducción de los archivos en streaming no se inicia.

No se inicia automáticamente la reproducción del dispositivo conectado.

► Inicie la reproducción desde el dispositivo.

Los nombres de las pistas y los tiempos de reproducción no aparecen en la pantalla de audio en streaming.

El perfil Bluetooth no permite transferir esa información.

Teléfono

No logro conectar mi teléfono Bluetooth.

Es posible que la función Bluetooth del teléfono esté desactivada o que el dispositivo no esté visible.

- ▶ Compruebe que el Bluetooth del teléfono está activado.
- ▶ Compruebe en los ajustes del teléfono que está visible para todos los dispositivos.
- ▶ Desactive y luego vuelva a activar la función de Bluetooth del teléfono.

El teléfono Bluetooth no es compatible con el sistema.

- ▶ Puede comprobar la compatibilidad del teléfono en la web de la marca (servicios).

Android Auto y/o CarPlay no funcionan.

Es posible que Android Auto y CarPlay no se activen si los cables USB son de mala calidad.

- ▶ Utilice cables USB originales para garantizar la compatibilidad.

Android Auto y/o CarPlay no funcionan.

Android Auto y CarPlay no están disponibles en todos los países.

- ▶ Consulte la lista de países disponibles en estos sitios web: Google Android Auto o Apple.

El volumen del teléfono conectado por Bluetooth es demasiado bajo.

El volumen depende tanto del sistema como del teléfono.

- ▶ Aumente el volumen del sistema de audio y del teléfono al máximo si es necesario.

El ruido ambiental afecta a la calidad de la llamada telefónica.

- ▶ Reduzca el ruido ambiental (por ejemplo, cierre las ventanillas, baje el nivel de ventilación o reduzca la velocidad).

Algunos contactos aparecen en la lista por duplicado.

Las opciones de sincronización de contactos son: sincronizar los contactos en la tarjeta SIM, en el teléfono o en ambos. Cuando se selecciona la sincronización en ambos, los contactos pueden aparecer duplicados.

- ▶ Seleccione "Ver contactos de la tarjeta SIM" o "Ver contactos del teléfono".

Los contactos se ordenan por orden alfabético.

Algunos teléfonos proponen opciones de visualización. Según los parámetros seleccionados, los contactos pueden transferirse en un orden específico.

- ▶ Modifique los ajustes de visualización de la agenda del teléfono.

El sistema no recibe mensajes de texto SMS.

El modo Bluetooth no permite que se envíen mensajes de texto SMS al sistema.

Ajustes

Cuando se cambian los ajustes de agudos y graves, se desactiva el ambiente.

Cuando se cambia el ambiente, se restablecen los ajustes de agudos y graves.

La selección de un ambiente supone el ajuste de los agudos y los graves, y viceversa.

- ▶ Modifique los ajustes de agudos y graves para obtener el ambiente musical deseado.

Cuando se cambia el ajuste de balance, se desactiva la distribución.

Cuando se cambian el ajuste de distribución, se desactiva el ajuste de balance.

La selección de un ajuste de distribución supone el ajuste del balance y viceversa.

- ▶ Modifique el ajuste del balance o el ajuste de la distribución para obtener la calidad de audio deseada.

La calidad del sonido de las fuentes de audio varía de una a otra.

Para obtener una calidad de audio óptima, los ajustes de sonido se pueden adaptar a las diferentes fuentes de audio, lo que puede provocar diferencias audibles al cambiar de fuente.

- ▶ Compruebe que los ajustes de sonido sean los adecuados para las fuentes escuchadas. Le recomendamos colocar las funciones de sonido (Graves, Agudos, balance) en la posición intermedia y establecer el ambiente musical en "Ninguno", así como la corrección de volumen en "Activa" para el modo USB e "Inactiva" para el modo Radio.

- ▶ En todos estos casos, tras aplicar la nueva configuración de sonido, primero ajuste el nivel de volumen del dispositivo portátil (a un nivel

alto). A continuación, ajuste el nivel de volumen del sistema de audio.

Cuando el motor está parado, el sistema se detiene al cabo de varios minutos de uso.

Cuando el motor está parado, el tiempo de funcionamiento del sistema depende del nivel de carga de la batería.

En el modo apagado normal, el sistema pasa automáticamente al modo de ahorro de energía para mantener un nivel de carga de la batería adecuado.

► Arranque el motor del vehículo para aumentar la carga de la batería.

No logro configurar la hora y la fecha.

Sólo es posible ajustar la fecha y la hora si se ha desactivado la sincronización por satélite.

► Menú Ajustes/Opciones/Ajuste de fecha y hora. Seleccione la pestaña "Hora" y desactive la "Sincronización GPS" (UTC).

Registradores de datos

El vehículo está equipado de unidades de mando electrónico. Las unidades de mando procesan datos que reciben los sensores del vehículo, por ejemplo, que generan ellos mismos o que intercambian entre sí. Algunas unidades de mando son necesarias para el funcionamiento seguro de vehículo, otras ayudan a la conducción (sistemas de ayuda a la conducción) y otras proporcionan confort o funciones de infoentretenimiento.

A continuación se incluye información general acerca del procesamiento de datos en el vehículo. Encontrará información adicional como qué datos específicos se cargan, almacenan y ceden a terceros y con qué objetivo conforme a la palabra clave Protección de datos estrechamente vinculada a las referencias de las características funcionales afectadas en el manual de instrucciones relevante o en los términos generales de venta. También están disponibles en línea.

Datos de funcionamiento del vehículo

Las unidades de mando procesan datos para el funcionamiento del vehículo.

Estos datos incluyen, por ejemplo:

- información de estado del vehículo (por ejemplo, velocidad, retardo de movimiento, aceleración lateral, velocidad de giro de

rueda, indicación de "cinturones de seguridad abrochados")

- condiciones ambientales (por ejemplo temperatura, sensor de lluvia, sensor de distancia)

Como regla general, dichos datos son temporales y no se almacenan más de un ciclo operativo; además, solo se procesan a bordo del propio vehículo. A menudo, las unidades de mando incluyen almacenamiento de datos (incluida la llave del vehículo). Este se utiliza para poder documentar información de manera temporal o permanente acerca del estado del vehículo, tensión de componentes, requisitos de mantenimiento y sucesos y errores técnicos.

En función de los niveles del equipo técnico, los datos almacenados son los siguientes:

- estados de funcionamiento de componentes del sistema (por ejemplo nivel de llenado, presión de neumáticos, estado de la batería)
 - fallos y defectos en componentes del sistema importantes (por ejemplo luces, frenos)
 - reacciones del sistema en situaciones de conducción especiales (por ejemplo activación de un airbag, actuación de los sistemas de control de estabilidad)
 - información sobre eventos que dañen el vehículo
 - para vehículos eléctricos, la cantidad de carga en la batería de alta tensión, alcance estimado
- En casos especiales (por ejemplo si el vehículo ha detectado un funcionamiento incorrecto),

puede ser necesario guardar datos que de otra manera se perderían.

Al utilizar servicios (por ejemplo, reparaciones, mantenimiento), los datos de funcionamiento guardados se pueden leer junto con el número de identificación del vehículo y utilizarse cuando sea necesario. El personal que trabaja en la red de servicio (por ejemplo garajes, fabricantes) o terceros (por ejemplo servicios de reparación de averías) pueden leer los datos del vehículo. Lo mismo se aplica al trabajo en garantía y las medidas de control de calidad.

Los datos suelen leerse a través del puerto OBD (diagnóstico a bordo) del vehículo según lo establecido por la ley. La lectura de los datos de funcionamiento permite documentar el estado técnico del vehículo o de componentes individuales y ayudan con el diagnóstico de averías, el cumplimiento de las obligaciones de garantía y la mejora de calidad. Estos datos, en particular la información sobre tensión de componentes, eventos técnicos, errores del operador y otros fallos, se transmiten al fabricante cuando sea apropiado, junto con el número de identificación del vehículo. El fabricante es responsable también de los productos. El fabricante puede utilizar también los datos de funcionamiento de los vehículos para retiradas de productos. Estos datos pueden utilizarse también para comprobar la garantía del cliente y reclamaciones de garantía.

Una empresa de servicio puede restablecer los registros de averías del vehículo al realizar mantenimiento o reparaciones o a petición.

Funciones de confort e infoentretenimiento

Los ajustes de confort y los ajustes personalizados se pueden almacenar en el vehículo y pueden modificarse o restablecerse en cualquier momento.

En función del nivel de equipamiento en cuestión, estos incluyen

- ajustes de posición de asiento y volante
- ajustes de chasis y aire acondicionado
- ajustes personalizados como iluminación interior

Puede introducir sus propios datos en las funciones de infoentretenimiento de su vehículo como parte de las características seleccionadas.

En función del nivel de equipamiento en cuestión, estos incluyen

- datos multimedia, como música, vídeos o fotografías para reproducir en un sistema multimedia integrado
- datos de la agenda para usar con un sistema manos libres integrado o un sistema de navegación integrado
- destinos introducidos
- datos sobre el uso de servicios en línea

Estos datos de funciones de infoentretenimiento y confort se pueden almacenar localmente en el vehículo o pueden guardarse en un

dispositivos conectado al vehículo (por ejemplo un smartphone, un dispositivo USB o un reproductor MP3). Los datos introducidos por el usuario pueden eliminarse en cualquier momento.

Estos datos solo pueden transmitirse fuera del vehículo con su petición, particularmente al utilizar servicios en línea de acuerdo con los ajustes seleccionados.

Integración de smartphone, por ejemplo Android Auto o Apple CarPlay

Si su vehículo está equipado con dicha función, puede conectar su smartphone u otro dispositivo móvil al vehículo para poder controlarlo a través de los mandos integrados en el vehículo. En este caso, la imagen y el sonido del smartphone pueden reproducirse a través del sistema multimedia. Al mismo tiempo, se transmite información específica a su smartphone. En función del tipo de integración, esta incluye datos como posición, modo día/noche y otra información general del vehículo. Para obtener más información, consulte las instrucciones de uso del vehículo o el sistema de infoentretenimiento.

La integración permite utilizar aplicaciones del smartphone seleccionado, como navegación o reproducción de música. No es posible una mayor integración entre el smartphone y el vehículo, en particular, acceder activamente

a datos del vehículo. La naturaleza del procesamiento de datos adicionales viene determinada por el proveedor de la aplicación utilizada. La posibilidad de definir ajustes, y en ese caso cuáles, depende de la aplicación en cuestión y del sistema operativo del smartphone.

Servicios en línea

Si su vehículo dispone de conexión de red de radio, esta permite intercambiar datos entre su vehículo y otros sistemas. La conexión de red de radio puede realizarse mediante un dispositivo transmisor en el vehículo o un dispositivo móvil suministrado por el usuario (por ejemplo un smartphone). Las funciones en línea pueden utilizarse a través de esta conexión de red de radio. Estas incluyen servicios en línea y aplicaciones que hayan proporcionado el fabricante u otros proveedores.

Servicios propios

En el caso de servicios en línea del fabricante, las funciones relevantes las describe el fabricante en una ubicación apropiada (por ejemplo el manual de instrucciones, el sitio web del fabricante) y se proporciona la información de protección de datos asociada. Se pueden usar datos personales para proporcionar servicios en línea. El intercambio de datos con este fin se realiza a través de una conexión protegida, por ejemplo usando los sistemas informáticos del fabricante proporcionados al efecto. La recopilación, el procesamiento y

el uso de datos personales para preparar los servicios se realiza únicamente conforme a permisos legales, por ejemplo para un sistema de comunicación de emergencia legalmente prescrito, un acuerdo contractual o mediante consentimiento.

Puede activar o desactivar los servicios y las funciones (que están sometidos a cargos hasta cierto punto) y, en algunos casos, la conexión de red de radio completa del vehículo. Esto no incluye funciones y servicios legales como un sistema de comunicación de emergencia.

Servicios de terceros

Si utiliza servicios en línea de otros proveedores (terceros), estos servicios están sometidos a las responsabilidades y las condiciones de uso y protección de datos del proveedor en cuestión. El fabricante no suele tener influencia en el contenido intercambiado al respecto.

Por tanto, observe la naturaleza, el ámbito y el propósito de la recopilación y el uso de datos personales por parte de servicios de terceros suministrados por el proveedor de servicios en cuestión.

A	Alumbrado de conducción	60, 64	Ayuda al estacionamiento delantero	141	
Abatimiento de los asientos traseros	47–48	Alumbrado estático de intersección	65	Ayuda al estacionamiento trasero	140
Advanced Grip Control.....	75	Amplificador de audio	55	Ayuda al mantenimiento en la vía	123, 127–128
ABS	73	Ángulo del asiento	44	Ayuda gráfica y sonora al estacionamiento trasero	140
Accesorios	70	Antiarranque electrónico	94	Ayuda lateral al estacionamiento	141
Acceso y encendido del kit manos libres	32–33, 96	Antibloqueo de las ruedas (ABS)	73–74	Ayuda para arrancar en una pendiente	109
Aceite motor	169	Antipatinado de las ruedas (ASR)	74	Ayudas a la conducción (recomendaciones)	113
Acondicionamientos	55	Antirrobo / Antiarranque	31	Ayudas a las maniobras (recomendaciones)	113
Acondicionamientos del maletero	58	Apertura de las lunas	30		
Acondicionamientos interiores	54–55	Apertura de las puertas	32, 37		
Active Safety Brake	136–138	Apertura del capó motor	167–168		
AdBlue®	21, 173	Apertura del maletero	32, 38		
Adhesivos de personalización	177	Aplicaciones	230		
Aditivo gasoil	172	Aplicaciones de conexión	230		
Airbags	80–82, 84	Aplicación para dispositivos móviles	29, 54, 159		
Airbags cortinas	81–82	Arrancar	190		
Airbags frontales	80–81, 85	Arranque de emergencia	97, 190		
Airbags laterales	81–82	Arranque del motor	94, 97		
Aire acondicionado	49, 51–52	Arranque del vehículo	94–96, 103–106		
Aire acondicionado automático	50, 53	Arranque de un motor Diesel	149		
Aire acondicionado manual	49	Asientos delanteros	43–44		
Aireadores	48	Asientos eléctricos	44		
Ajuste del ángulo del asiento	44	Asientos para niños	79, 82–83, 85		
Alarma	38–39	Asientos para niños clásicos	85, 88–89		
Alerta activa de cambio involuntario de carril	131	Asientos para niños ISOFIX	85–89		
Alerta atención conductor	139	Asientos térmicos	45		
Alerta Riesgo Colisión	136–137	Asientos traseros	47–48, 83		
Alfombrilla	57, 115	Asistencia a la frenada de urgencia	74, 138		
Alta tensión	151	Autonomía AdBlue®	21, 171		
Altavoces	55	Aviso acústico para peatones (eléctrico)	71, 93		
		Ayuda a la frenada de urgencia (AFU)	74		
				B	
				Banqueta trasera	47
				Barras de techo	164
				Barrido automático de los limpiaparabrisas	68
				Batería de 12 V	166, 171, 189–192
				Batería de accesorios	189–190
				Batería de tracción (eléctrico)	23, 28, 151–152, 200
				Bidón AdBlue®	174
				Bloqueo	31, 33
				Bloqueo centralizado	33–34
				Bloqueo de las puertas	34
				Bloqueo desde el interior	34
				BlueHDi	21, 171, 179
				Bluetooth (kit manos libres) ...	211–212, 235–236
				Bluetooth (teléfono)	211–212, 235–236
				Bocina	71

C

Cable audio 234

Cable de carga 153

Cable de carga (eléctrico) 153

Cable Jack 234

Cadenas para nieve 112, 165

Caja de cambios
automática 101, 103–106, 109, 172, 191

Caja de cambios manual 101, 109, 172

Caja de colocación 59

Caja de control 153

Caja de herramientas 59

Calefacción 48

Calefacción programable 29, 54

Cámara de ayuda a la conducción
(alertas) 114

Cámara de infrarrojos 114

Cámara de marcha atrás 114, 142–143

Cambio al modo "rueda libre" 193

Cambio de la pila del telemando 36

Cambio de una escobilla
del limpiaparabrisas 67–68

Cambio de una lámpara 187, 189

Cambio de una rueda 180, 183

Cambio de un fusible 189

Capacidad del depósito
de carburante 149–150

Capó motor 167–168

Características técnicas 197, 199–200

Carburante 7, 149

Carburante (depósito) 149–150

Carga 164

Carga de la batería 191–192

Carga de la batería de tracción
(eléctrica) 23, 151, 153, 156, 158–159

Carga doméstica
(eléctrico) 153, 157–159, 200

Cargador inalámbrico 56

Cargador por inducción 56

Carga programada 29

Carga programada
(eléctrico) 28–29, 152, 156, 159

Cargas remolcables 196–197, 199

Carga superrápida (eléctrico) 158–159, 200

Carrocería 177

Cebado del circuito de carburante 179

Cierre de las puertas 33, 37

Cierre del portón trasero 33, 38

Cinturones de seguridad 77–79, 85

Cinturones de seguridad traseros 78

Claxon 71

Combinado 9–11, 24–26, 115

Combinado LCD 9

Combinado matriz 9

Compartimentos de colocación 59

COMPROBACIÓN 24

Conducción 92–93

Conducción económica 7

Conectividad 229

Conector de carga
(eléctrico) 152, 156, 158–159

Conexión Android Auto 211, 230

Conexión Apple CarPlay 210, 229

Conexión
Bluetooth 211–212, 230–231, 235–236

Conexión red Wi-Fi 231

Configuración del vehículo 28

Conmutación automática
de las luces de carretera 64–65

Consejos de conducción 7, 92–93

Consejos de mantenimiento 151, 176

Consumo de aceite 169

Consumo de carburante 7

Consumos 28

Contacto 97, 237

Contactor 94–95

Contador 9–10, 115

Contador kilométrico parcial 24

Control de estabilidad del remolque (TSM) 75

Control del nivel de aceite motor 21

Control de presión (con kit) 181, 183

Control dinámico de estabilidad (CDS) 74

Controles 169, 171–173

Cortina de ocultación 41–42

Cuadro de instrumentos digital 10–11

Cuadro de instrumentos digital 3D 10

Cuentarrevoluciones 10

Cuerto (mantenimiento) 177

D

DAB (Digital Audio Broadcasting) -
Radio digital 208, 233

Delastrado (modo) 167

Depósito de AdBlue® 174

Depósito de carburante 149–150

Depósito de lavaparabrisas 171

Desbloqueo	30, 32
Desbloqueo de las puertas	34
Desbloqueo del maletero	33
Desbloqueo del portón trasero	33
Desbloqueo desde el interior	34
Desempeñado	46, 53
Desempeñado delantero	53
Desempeñado trasero	53
Desescarchado	46, 53
Desescarchado de la luneta trasera	53
Deshelado delantero	53
Desmontaje de la alfombrilla	57
Desmontaje de una rueda	184–186
Detección de inatención	139
Detección de obstáculos	140
Detección de subinflado	112, 181
Dimensiones	201
Diodos electroluminiscentes - LED	61, 188
Discos de frenos	172
Drive Assist Plus	123

E

Eco-conducción (consejos)	7
Economía de energía (modo)	166
Elementos de identificación	201
Elementos eléctricos	40
Emisora de radio	207, 232–233
Enganche con rótula desmontable	161–163
Enganche remolque	75, 160
Entrada de aire	52
Equipo de confort térmico	24

Escobillas del limpiaparabrisas (sustitución)	67–68
ESC (programa electrónico de estabilidad)	73
Espejo de cortesía	55
Estación de unidad de carga superrápida pública	153, 158
Etiquetas	6
Etiquetas de identificación	201

F

Faros antiniebla delanteros	60, 65
Faros (reglajes)	62
Fecha (ajuste)	215, 239
Fijaciones ISOFIX	85, 88–89
Filtro de aceite	172
Filtro de aire	172
Filtro de partículas	172
Filtro habitáculo	49, 171
Flujo de energía	28
Focos laterales	63
Frecuencia (radio)	232–233
Frenada automática de emergencia	136–138
Frenada dinámica de socorro	99–100
Frenada regenerativa (desaceleración mediante freno motor)	107
Frenado	107
Freno de estacionamiento	98, 172
Freno de estacionamiento eléctrico	98–100, 172
Frenos	172

Funciones con control remoto (eléctrico)	29, 54, 159
Función masaje	44–45
Fusibles	189

G

Gato	180–181, 183, 234
G.P.S.	226
Guantera	55

H

Hill Assist Descent Control (HADC)	76
Histograma de consumo	28–29
Hora (reglaje)	214, 239

I

Iluminación a distancia	31, 63
Iluminación ambiente	58
Iluminación automática de las luces	62–63
Iluminación de acogida	63
Iluminación de aparcamiento	31, 63
Iluminación exterior	64
Iluminación interior	57–58
Indicador de autonomía AdBlue®	21
Indicador de cambio de marcha	109–110
Indicador de consumo del confort térmico (eléctrico)	24

Indicador del nivel de carga (eléctrico) 23
 Indicador de mantenimiento 20, 24
 Indicador de nivel de aceite motor 21
 Indicador de potencia (eléctrico) 8, 23
 Indicador de temperatura del líquido de refrigeración 21
 Indicadores de dirección (intermitentes) 61–62, 188
 Indicador nivel de carburante 149–150
 Inflado ocasional (con kit) 181, 183
 Información de tráfico (TMC) 226
 Intermitentes 61–62, 188
 ISOFIX (fijaciones) 85, 88–89

K

Kit antinchazo 180–181
 Kit de reparación provisional de neumáticos 179–183
 Kit manos libres 211–212, 235–236

L

Lámparas 188
 Lámparas (sustitución) 187, 189
 Lavado 114
 Lavado (consejos) 151, 176–177
 Lavalunas trasero 67
 Lavaparabrisas 66
 Lectores de mapa 57

Lector USB 209, 234
 LED - Diodos electroluminiscentes 61, 188
 Limitador de velocidad 117–120
 Limpialunas trasero 67
 Limpiaparabrisas 65, 66, 68
 Limpieza (consejos) 151, 176–177
 Líquido de frenos 170
 Líquido de refrigeración 170
 Llamada de avería 71–72
 Llamada de urgencia, Servicios 71–72
 Llave 30–31, 35
 Llave con telemando 30, 94
 Llave electrónica 32–33
 Llave no reconocida 97–98
 Llenado del depósito de carburante 150
 Localización del vehículo 31
 Luces antiniebla traseras 60, 189
 Luces con tecnología Full LED 62, 65
 Luces de carretera 64, 188
 Luces de cruce 188
 Luces de emergencia 70, 179
 Luces de estacionamiento 62
 Luces de lectura 57
 Luces de lectura táctiles 58
 Luces de posición 61–62, 188
 Luces de techo 57–58
 Luces diurnas 61, 188
 Luces halógenas 62, 188
 Luces indicadores de dirección 61, 188
 Luces traseras 189
 Lumbar 44–45
 Luminosidad 213
 Luneta trasera (desescarchado) 53

Luz de techo delantera 58
 Luz maletero 59

M

Maletero 38, 59
 Mando del autorradio en el volante 204, 218
 Mando del limpiaparabrisas 65, 67–68
 Mando de los asientos térmicos 45
 Mando de luces 60, 62
 Mando de socorro de las puertas 35
 Mando de socorro del maletero 38
 Mandos en el volante 103–106
 Mantenimiento (consejos) 151, 176
 Mantenimiento corriente 114, 171, 173
 Mantenimiento de la carrocería 177
 Masas 196–197, 199
 Medio ambiente 7, 36, 93
 Mensajes 237
 Mensajes rápidos 238
 Menú 210
 Menú de la pantalla 210
 Menú general 27
 Menús abreviados 27
 Menús (audio) 205–206, 219–220
 Modo delatastrado 167
 Modo ECO 108
 Modo economía de energía 166
 Modos de conducción 76, 108
 Modo "Sport" 108
 Montaje de una rueda 184, 186
 Montar unas barras de techo 164

Motor 173
 Motor Diesel 149, 169, 179, 199
 Motor eléctrico 97, 169, 200
 Motor gasolina 168, 197
 Motorización
 eléctrica ... 5, 8, 28, 151, 161, 169, 190, 193, 200
 Motorizaciones 196–197, 199

N

Navegación 224–226
 Navegador conectado 226–229
 Navegador Internet 227, 230
 Neumáticos 172, 202
 Neutralización del airbag pasajero 80, 84–85
 Niños 79, 85–87
 Niños (seguridad) 90
 Nivel de aceite 21, 169
 Nivel de AdBlue® 171
 Nivel de aditivo gasoil 172
 Nivel de carga mínimo
 de la batería de tracción (eléctrico) 23
 Nivel del líquido de frenos 170
 Nivel del líquido del lavaparabrisas 66, 171
 Nivel del líquido de refrigeración 21, 170
 Niveles y revisiones 169–172
 Número de serie vehículo 201

O

Obturador amovible (quita-nieve) 165

Olvido de la llave 95
 Olvido de las luces 61
 Ordenador de a bordo 25–26
 Órdenes vocales 220–223

P

Palanca caja de cambios manual 101
 Pantalla del combinado 9
 Pantallas gran frío 165
 Pantalla táctil 26, 28, 54
 Parabrisas térmico 53
 Parada de emergencia 97–98
 Parada del motor 94, 97
 Parada del vehículo 94–96, 103–106
 Parametraje de los equipos 28
 Parámetros del sistema 214, 239
 Parasol 55
 Park Assist 144
 Pastillas de frenos 172
 Pegatinas de personalización 177
 Perfiles 213, 238
 Personalización 11
 Pila de telemando 36
 Pinchazo de una rueda 181–183
 Pintura 177, 201
 Placas de identificación fabricante 201
 Potencia 23
 Preacondicionamiento térmico
 del habitáculo (eléctrico) 29, 54
 Presión de inflado
 de los neumáticos 172, 181, 183, 202

Pretensión pirotécnica
 (cinturones de seguridad) 79
 Programa electrónico
 de estabilidad (ESC) 73–75
 Protección para niños 80, 82–83, 85–87
 Puertas 37
 Puesta a cero trayecto 25–26
 Puesta al día de la fecha 215, 239
 Puesta al día de la hora 214, 239
 Puesta a nivel de AdBlue® 174
 Puesta del contacto 97

Q

Quedarse sin carburante (Diesel) 179

R

Radar (alertas) 114
 Radio 207, 232
 Radio digital - DAB
 (Digital Audio Broadcasting) 208, 233
 RDS 207, 232–233
 Recarga de la batería de tracción
 (eléctrico) 151, 153, 156, 158–159
 Recargar la batería 191–192
 Recirculación del aire 52
 Reconocimiento ampliado
 de las señales de tráfico 118–119
 Reconocimiento de límite
 de velocidad 115, 117

Testigo del cinturón conductor no abrochado	78
Testigos	12–13
Testigos luminosos	12
TMC (Información de Tráfico)	226
Toma accesorios 12 V	55
Toma auxiliar	209, 234
Toma de corriente (red doméstica)	153
Toma Jack	234
Toma USB	55, 209–210, 229, 234
Top Tether (montaje)	85, 88–89
Totalizador kilométrico	24
Trampilla de carga (eléctrico)	152, 156, 158–159
Triángulo de señalización	179

Visiopark 1	142
Volante (reglaje)	45

W

Wallbox (eléctrico)	153
---------------------------	-----

U

Unidad de carga rápida (Wallbox)	153
USB	209–210, 229, 234
Útiles	179–181
Utillaje de a bordo	59, 179–181

V

Vaciado	169
Varilla nivel de aceite	21, 169
Ventilación	48–49
Vídeo	234
Vigilancia de los ángulos muertos	134
Visibilidad	53

Automóviles PEUGEOT certifica, conforme a las disposiciones de la legislación europea (Directiva 2000/53) relativa a los vehículos al final de su vida útil, que cumple los objetivos establecidos en dicha legislación y que se utilizan materiales reciclados en la fabricación de los productos que comercializa. Queda estrictamente prohibido reproducir y traducir este documento, ya sea total o parcialmente, sin la autorización previa por escrito de Automóviles PEUGEOT.



PEUGEOT



AUTOMOBILES PEUGEOT - Siège Social : 2-10, boulevard de l'Europe - 78300 POISSY
<http://www.peugeot.com>

Société anonyme au capital de 172.711.770 € - R.C.S. VERSAILLES : 552 144 503

Impreso en la UE
02-21

