

GUÍA DE UTILIZACIÓN



PEUGEOT 3008





Acceso a la Guía de utilización en línea



Desde la Tienda correspondiente, descargue la aplicación **Scan MyPeugeot** para smartphones.

A continuación seleccione:

- el vehículo,
- la edición impresa correspondiente a la fecha de la 1ª matriculación del vehículo.

Descargue el contenido de la **Guía de utilización** del vehículo.



La **Guía de utilización** está disponible en el sitio web de PEUGEOT, en el apartado "Espacio personal" o en la siguiente dirección:

<http://public.servicebox.peugeot.com/ddb/>

Seleccione:

- el idioma,
- el vehículo, la carrocería,
- la edición impresa de la guía de utilización correspondiente a la fecha de la primera matriculación del vehículo.



Acceso directo a la **Guía de utilización**.



Este símbolo indica la información más reciente disponible.

Bienvenido

Le agradecemos que haya elegido un Peugeot 3008.

Estos documentos presentan la información y las recomendaciones necesarias para que pueda explorar su vehículo con total seguridad.

Cada modelo puede llevar solo una parte del equipamiento mencionado, en función del nivel de acabado, de la versión y de las características propias del país de comercialización.

Las descripciones e imágenes no tienen valor contractual. Automóviles PEUGEOT se reserva el derecho a modificar las características técnicas, equipamientos y accesorios sin necesidad de actualizar la presente guía.

Si se transfiere la propiedad del vehículo, asegúrese de que esta **Guía de utilización completa** se entrega al nuevo propietario.

En este documento encontrará todas las instrucciones y recomendaciones de uso que le permitirán disfrutar al máximo de su vehículo. Se recomienda encarecidamente que se familiarice con ella así como con la Guía de mantenimiento y condiciones de garantía que le proporcionará información sobre garantías, mantenimiento y asistencia en carretera relacionada con su vehículo.

Leyenda



Advertencia de seguridad



Información adicional



Contribución a la protección del medio ambiente



Vehículo con volante a la izquierda



Vehículo con volante a la derecha

Vista general			
Conducción ecológica			
Instrumentación de a bordo	1		
Cuadro de instrumentos digital	8		
Indicadores y testigos de alerta	11		
Indicadores	29		
Comprobación manual	35		
Cuentakilómetros	36		
Reostato de luces	36		
Ordenador de a bordo	37		
Pantalla monocroma C	38		
Pantalla táctil	40		
Apertura y cierre	2		
Mando a distancia	48		
Acceso y arranque manos libres	50		
Procedimientos de emergencia	54		
Cierre centralizado	57		
Alarma	58		
Puertas	60		
Maletero	61		
Portón con acceso manos libres	62		
Elevalunas eléctricos	65		
Techo corredizo panorámico	67		
Ergonomía y Confort	3		
Posición de conducción	70		
Asientos delanteros	71		
Ajuste del volante	76		
Retrovisores	76		
Asientos traseros	78		
Función i-Cockpit Amplify	80		
Calefacción y ventilación	81		
Aire acondicionado manual	84		
Aire acondicionado semiautomático monozona	84		
Aire acondicionado automático bizona	86		
Desempañado/Desescarchado del parabrisas	90		
Parabrisas térmico	91		
Desempañado/desescarchado de la luneta	91		
Calefacción programable	92		
Acondicionamiento de la parte delantera	96		
Luces de techo	102		
Iluminación ambiental	103		
Acondicionamiento de la parte trasera	104		
Acondicionamiento del maletero	105		
Iluminación y visibilidad	4		
Mandos de iluminación exterior	109		
Intermitentes	111		
Reglaje de los faros	112		
Encendido automático de las luces	112		
Commutación automática de las luces de carretera	114		
Iluminación estática de intersección	116		
Mando del limpiaparabrisas	117		
Limpiaparabrisas automáticos sensibles a la lluvia	119		
Seguridad	5		
Recomendaciones generales de seguridad	121		
Luces de emergencia	122		
Claxon	122		
Emergencia o asistencia	122		
Programa electrónico de estabilidad (ESC)	124		
Advanced Grip Control	127		
Hill Assist Descent Control	128		
Cinturones de seguridad	129		
Airbags	133		
Sillas infantiles	137		
Desactivación del airbag frontal del acompañante	138		
Sillas infantiles ISOFIX	143		
Sillas infantiles i-Size	146		
Seguro para niños	149		

Conducción 6

Consejos de conducción	151
Arranque/parada del motor con la llave	152
Arranque/parada del motor con Acceso y arranque manos libres	154
Freno de estacionamiento eléctrico	157
Caja de cambios manual	160
Caja de cambios automática	161
Ayuda al arranque en pendiente	165
Pack Dinámico	166
Indicador de cambio de marcha	167
Stop & Start	167
Detección de inflado insuficiente	170
Memorización de velocidades	172
Reconocimiento del límite de velocidad y señales informativas	172
Limitador de velocidad	176
Regulador de velocidad	178
Regulador de velocidad adaptativo	180
Alerta distancia y Active Safety Brake	189
Sistema de detección de falta de atención	192
Alerta de cambio involuntario de carril	194
Alerta activa de cambio involuntario de carril	195
Sistema de vigilancia de ángulos muertos	200
Sistema de ayuda al estacionamiento	202
Visiopark 1 – Visiopark 2	204
Park Assist	209

Información práctica 7

Repostaje	216
Sistema anticonfusión de carburante (diésel)	216
Compatibilidad de los carburantes	218
Dispositivo de enganche de remolque	219
Enganche de remolque con bola desmontable sin herramientas	220
Modo de ahorro de energía	223
Pantalla gran frío	224
Cadenas para la nieve	225
Montaje de las barras de techo	225
Capó	226
Bajo el capó	228
Revisión de los niveles	229
Comprobaciones	231
AdBlue® (motores BlueHDi)	234

En caso de avería 8

Triángulo de emergencia	237
Inmovilización por falta de carburante (diésel)	237
Utilaje de a bordo	238
Kit de reparación provisional de neumáticos	240
Rueda de repuesto	243
Cambio de una bombilla	247
Cambio de una escobilla del limpiaparabrisas	252
Cambio de un fusible	253
Batería de 12 V	257
Remolcado del vehículo	261

Características Técnicas 9

Características de motorizaciones y cargas remolcables	263
Motores de gasolina	264
Motores diésel	265
Dimensiones	268
Elementos de identificación	269

Audio y Telemática

PEUGEOT Connect Nav	
PEUGEOT Connect Radio	
Sistema de audio Bluetooth	

Índice alfabético

Acceso a vídeos adicionales



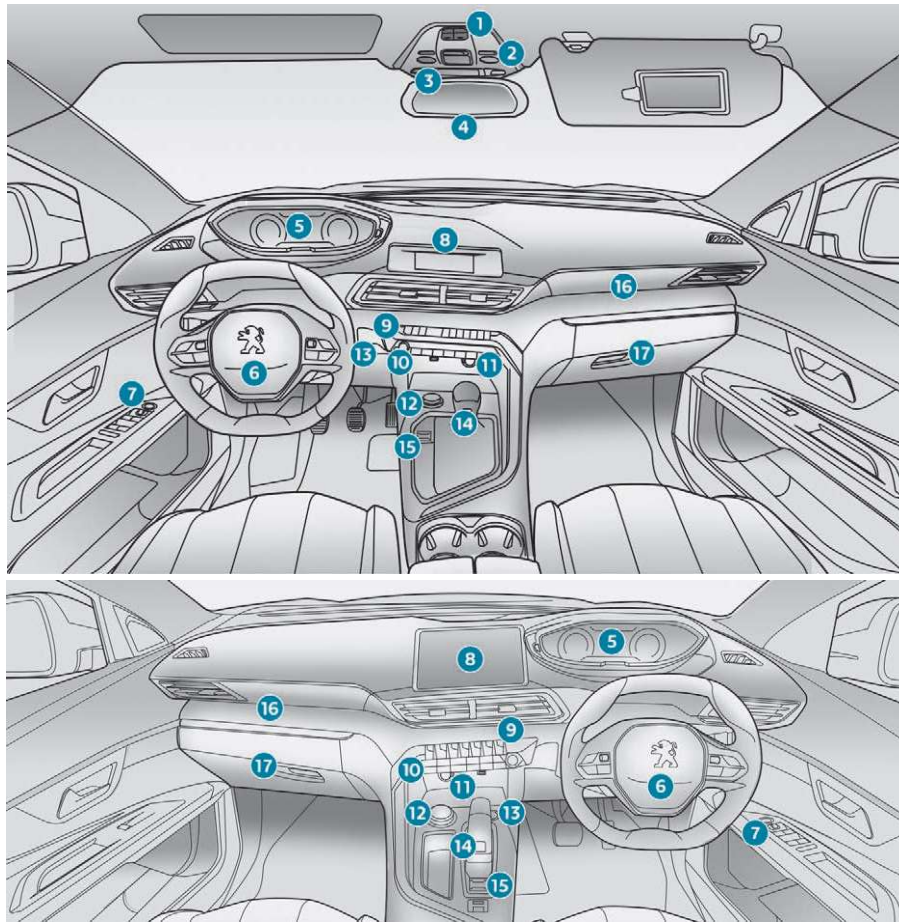

Instrumentación de a bordo

1. Mandos del techo solar y de las persianas.
2. Luces delanteras de cortesía/de lectura de mapas
3. Testigo de alerta de los cinturones de seguridad y del airbag frontal del acompañante
Botones de llamada de emergencia y de asistencia
4. Retrovisor interior
5. Pantalla digital virtual
6. Claxon.
Airbag frontal del conductor
7. Panel de mandos de los retrovisores y los elevavinas eléctricos de las puertas
8. Pantalla monocroma con sistema de audio Bluetooth
o
Pantalla táctil con PEUGEOT Connect
Radio o PEUGEOT Connect Nav
9. Luces de emergencia
10. Mandos del sistema de aire acondicionado
11. Toma de 12 V/conexión USB
Cargador inalámbrico
12. Advanced Grip Control
Hill Assist Descent Control
13. Contacto
o
botón "START/STOP"
14. Control de la caja de cambios
Botón "SPORT"
15. Freno de estacionamiento eléctrico
16. Airbag frontal del acompañante
17. Guantero
Desactivación del airbag frontal del acompañante

Mandos en el volante

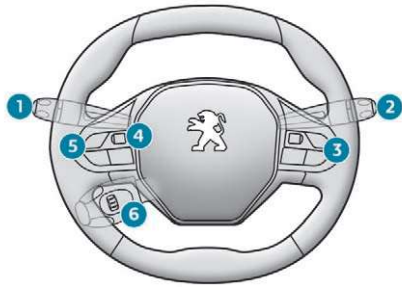

1. Mando de iluminación exterior/intermitentes
2. Mando de limpia/lavacristales/ordenador de a bordo
3. Mandos de ajuste del sistema de audio
4. Rueda de selección de modo de visualización del cuadro de instrumentos
5. Control de síntesis de voz
Ajuste del volumen
6. Mandos del limitador de velocidad/
regulador de velocidad/regulador de
velocidad adaptativo con función Stop

Panel lateral de interruptores

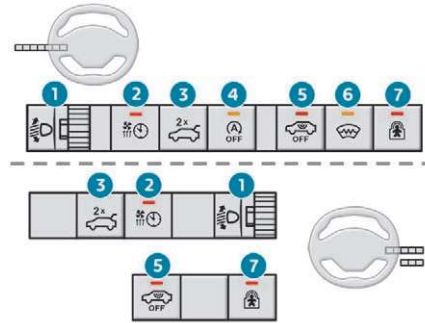

1. Rueda de reglaje de la altura los faros
2. Indicador de funcionamiento de la calefacción programable
3. Apertura/cierre manos libres del portón trasero
4. Desactivación del Stop & Start
5. Desactivación de las vigilancias volumétrica y antilevantamiento
6. Parabrísas térmico
7. Seguro para niños eléctrico

Panel central de interruptores

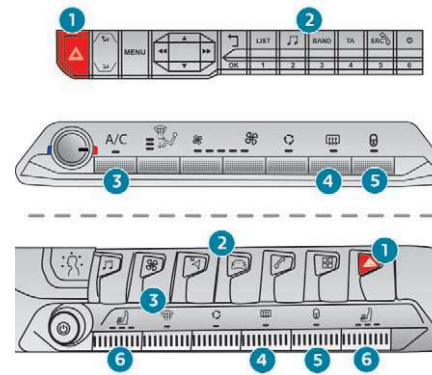

1. Interruptor de las luces de emergencia
2. Mandos del sistema de audio Bluetooth
o
Mandos de la pantalla táctil con
PEUGEOT Connect Radio o PEUGEOT
Connect Nav
Función i-Cockpit Amplify
3. Mandos del sistema de aire
acondicionado manual
o
Mandos del sistema de aire
acondicionado semiautomático o
automático
4. Mando de desempañado/desescarchado
de la luneta
5. Mando del cierre centralizado
6. Mandos de los asientos térmicos

Ecoconducción

La ecoconducción consiste en un conjunto de prácticas cotidianas que permiten reducir el consumo de carburante y las emisiones de CO₂.

Optimice el uso de la caja de cambios

Con una caja de cambios manual, arranque con suavidad y cambie inmediatamente a una marcha más larga. En fase de aceleración, efectúe pronto los cambios a una marcha superior.

Con una caja de cambios automática, dé prioridad al modo automático, sin pisar con fuerza ni bruscamente el pedal del acelerador.

El indicador de cambio de marcha le propondrá introducir la marcha más adecuada: cuando la indicación aparezca en el cuadro de instrumentos, sígala lo antes posible.

En los vehículos equipados con cajas de cambios automáticas, este indicador solo aparece en modo manual.

Conduzca con suavidad

Respete las distancias de seguridad entre vehículos, favorezca el freno motor con respecto al pedal del freno y pise el acelerador de forma progresiva. Estas actitudes contribuyen a ahorrar carburante, reducir las emisiones de CO₂ y atenuar el ruido de la circulación.

Cuando las condiciones del tráfico permitan una circulación fluida, si el vehículo dispone de regulador de velocidad, utilícelo a partir de 40 km/h.

Limite el uso de los sistemas eléctricos

Si, antes de iniciar la marcha, hace demasiado calor en el habitáculo, ventílelo bajando las ventanillas y abriendo los aireadores, antes de encender el aire acondicionado.

A velocidad superior a 50 km/h, cierre las lunas y deje los aireadores abiertos.

No olvide utilizar el equipamiento que permite limitar la temperatura del habitáculo (persiana del techo corredizo, estores, etc.).

Corte el aire acondicionado, a menos que sea de regulación automática, una vez que se haya alcanzado la temperatura de confort deseada.

Apague los mandos del desempañado y desescarchado, si no se controlan automáticamente.

Apague lo antes posible los asientos calefactados.

No circule con los faros normales ni los faros antiniebla encendidos cuando haya suficiente visibilidad.

No deje el motor en funcionamiento, especialmente en invierno, antes de introducir la primera marcha; el vehículo se calentará con mayor rapidez durante la circulación.

Si viaja como pasajero, evite utilizar continuamente los dispositivos multimedia (vídeo, música, videojuegos, etc.); así contribuirá a limitar el consumo de energía eléctrica y, por lo tanto, de carburante.

Desconecte los dispositivos portátiles antes de abandonar el vehículo.

Limite las causas de consumo excesivo

Reparta el peso en el vehículo y coloque los objetos más pesados al fondo del maletero, lo más cerca posible de los asientos traseros. Limite la carga del vehículo y minimice la resistencia aerodinámica (barras de techo, portacargas, portabicicletas, remolque etc.). En su lugar se recomienda utilizar un maletero de techo.

Retire las barras de techo o el portacargas después de utilizarlos.

Al finalizar el periodo invernal, cambie los neumáticos de nieve por los de verano.

Respete las indicaciones de mantenimiento

Revise con regularidad y en frío la presión de inflado de los neumáticos, consultando la etiqueta situada en el vano de la puerta del conductor.

Efectúe esta revisión especialmente:

- antes de realizar un trayecto largo,
- en cada cambio de estación,
- después de un estacionamiento prolongado.

No olvide revisar también la rueda de repuesto y los neumáticos del remolque o la caravana.

Realice un mantenimiento regular del vehículo (aceite del motor, filtro de aceite, filtro de aire, filtro de habitáculo, etc.) y siga el calendario de las operaciones recomendado en el Plan de mantenimiento del fabricante.

Con un motor diésel BlueHDi, cuando el sistema SCR falla, el vehículo se vuelve contaminante. Acuda lo antes posible a la red PEUGEOT o a un taller cualificado para restablecer el nivel de emisiones de óxidos de nitrógeno del vehículo conforme a la normativa.

Al llenar el depósito, no insista después del tercer corte de la pistola para evitar que se derrame carburante.

En un vehículo nuevo, observará que el consumo medio de carburante se regulariza después de los 3000 primeros kilómetros.

Pantalla digital virtual

Cuadro de instrumentos digital personalizable. En función del método de visualización seleccionado, cierta información puede quedar oculta o mostrarse de forma diferente.

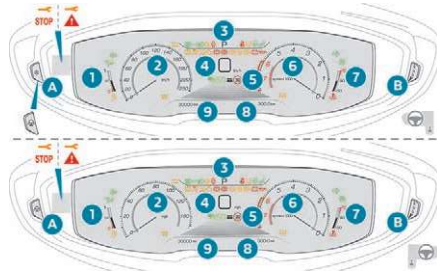

Pantalla digital

La siguiente representación corresponde al modo de visualización "CUADRANTES".

1. Indicador de nivel de carburante.
2. Velocímetro analógico (km/h).
3. Indicador de cambio de marcha. Posición del selector y marcha con caja de cambios automática.
4. Velocímetro digital (km/h).
5. Ajuste del regulador o del limitador de velocidad, visualización de las señales de límite de velocidad.

6. Cuentarrevoluciones (x 1000 rpm).
7. Indicador de temperatura del líquido de refrigeración del motor (°Celsius).
8. Cuentakilómetros parcial (km).
9. Cuentakilómetros total (km).

Botones de mando

- A.** Reostato de luces del puesto de conducción* (disponible en modo noche), o
Iluminación ambiental del cuadro de instrumentos**.
- B.** Pulsación breve: inicio de una prueba manual.
Pulsación prolongada: puesta a cero del indicador de mantenimiento o del cuentakilómetros parcial (según el contexto).

Indicaciones

La mayoría de los testigos no tienen posición fija.

Los testigos de la segunda línea aparecen de derecha a izquierda, por orden de prioridad. Para determinadas funciones que disponen a la vez de un testigo de activación y un testigo de desactivación, solo hay un emplazamiento específico.

* Versiones con pantalla monocroma.

** Versiones con pantalla táctil.

Información permanente

Al margen del modo de indicación seleccionado, el cuadro de instrumentos muestra:

- En emplazamientos fijos:
 - La información asociada a la caja de cambios y al indicador de cambio de marcha.
 - El indicador de nivel de carburante.
 - El indicador de temperatura del líquido de refrigeración del motor.
 - Los cuentakilómetros.
- En emplazamientos variables:
 - El velocímetro digital.
 - Los mensajes de estado o de alerta indicados temporalmente.

Información opcional

En función del modo de indicación seleccionado y las funciones activas, puede aparecer la siguiente información:

- el cuentarrevoluciones,
- el ordenador de a bordo,
- las funciones de ayuda a la conducción,
- el limitador o el regulador de velocidad,
- el sistema multimedia que se está escuchando,
- las instrucciones de navegación,
- la información del motor del Pack Dinámico.

Personalización del cuadro de instrumentos

Puede modificar la apariencia del cuadro de instrumentos seleccionando:

- el color de indicación del cuadro de instrumentos**,
- un modo de indicación.

Idioma y unidades de visualización

Dependen de la configuración de la pantalla multifunción (menú de configuración).

Al viajar al extranjero, la velocidad se debe indicar en las unidades oficiales del país en el que está conduciendo (km/h, km o mph, millas).

! Por seguridad, estos ajustes se deben realizar con el vehículo parado.

Selección del color de visualización

Depende del ambiente activado a través de la función i-Cockpit Amplify:

Las opciones posibles son:

- ☞ **"Relax"**: gris.
- ☞ **"Boost"**: rojo.
- ☞ **"Normal"** (no se ha activado ningún ambiente): azul.

Para más información relativa a la función **i-Cockpit Amplify**, consulte el apartado correspondiente.

** Versiones con pantalla táctil.

Selección del modo de visualización

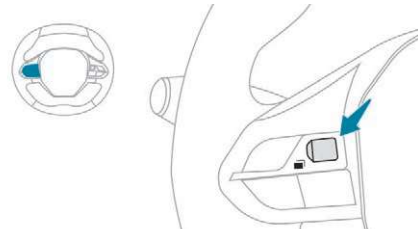

Para modificar el modo de visualización del cuadro de instrumentos:

- ☞ Gire el mando situado a la izquierda del volante para ver los diferentes modos en el lado derecho del cuadro de instrumentos y desplazarse por ellos.
- ☞ Una vez que aparezca el modo de visualización seleccionado, presione el mando para validarlo.

El nuevo modo de visualización se aplica de manera instantánea.

Cada modo va asociado al tipo de información que se muestra en el cuadro de instrumentos.

- **"CUADRANTES"**: indicación estándar de los velocímetros analógico y digital, el cuentarrevoluciones, el indicador de nivel de carburante, el indicador de temperatura del líquido de refrigeración del motor y los cuentakilómetros.
- **"NAVEGACIÓN"**: indicación estándar, además con la información de navegación actual (base de datos de cartografía e instrucciones de navegación).

- **"CONDUC."**: indicación estándar, además con la información del sistema de ayuda a la conducción que se esté utilizando.
- **"MÍNIMO"**: indicación mínima con el velocímetro digital y los cuentakilómetros, y en caso de alertas únicamente, el indicador de nivel de carburante y el indicador de temperatura del refrigerante.
- **"ORDENADOR DE A BORDO"**: indicación mínima con, además, el cuentarrevoluciones, la información instantánea y el cuentakilómetros seleccionado (1 o 2).
- o
- **"PERSONAL" ****: indicación mínima con, además, la selección desde la pantalla táctil del tipo de información que se mostrará en las zonas personalizables izquierda y derecha.

Para configurar el modo de indicación **"PERSONAL"** y seleccionar la información que se mostrará en las zonas personalizables del cuadro de instrumentos:

- ☞ Seleccione el menú de configuración **Ajustes** situado en la barra superior de la pantalla táctil.
- 



☞ Seleccione "**Parámetros**".



☞ Pulse la tecla "**Configuración del cuadro de instrumentos**".

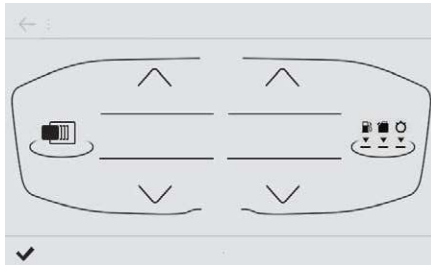

- ☞ Para cada una de las zonas de indicación personalizada, izquierda y derecha, seleccione un tipo de información utilizando las flechas de desplazamiento correspondientes en la pantalla táctil:
- "**Ayudas a la conducción**",
 - "**Defecto**" (vacío).
 - "**Información del motor**" (Pack Dinámico).
 - "**G-metros**" (Pack Dinámico).
 - "**Temperaturas:**" (aceite de motor).
 - "**Multimedia**",
 - "**Navegación**",
 - "**Ordenador de a bordo**",
 - "**Cuentarrevoluciones**".
- ☞ Confirme para guardar y salir.

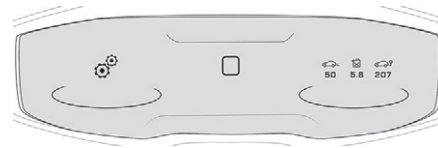

Si el modo de indicación en curso es "**PERSONAL**", la nueva selección se muestra inmediatamente.

! Por seguridad, estos ajustes se deben realizar con el vehículo parado.

* Versiones con pantalla monocroma.

** Versiones con pantalla táctil.

Indicadores y testigos de alerta

Al poner el contacto

Al poner el contacto del vehículo, algunos testigos de alerta se encienden en el cuadro de instrumentos durante unos segundos. Al arrancar el motor, esos mismos testigos deben apagarse. Si alguno permanece encendido, consulte en este manual el testigo de alerta correspondiente antes de iniciar la marcha.

Avisos asociados

La mayoría de los testigos del cuadro de instrumentos están acompañados de la visualización de un mensaje y de una señal acústica.

! Algunos testigos pueden presentar uno de los dos tipos de encendido: fijo (continuo) e intermitente. Solo relacionando el tipo de encendido con el estado de funcionamiento del vehículo se puede saber si la situación es normal o si se trata de una anomalía. Para más información, consulte las tablas de los testigos luminosos correspondientes.

Testigos

Con el motor en marcha o el vehículo en circulación, el encendido de uno o varios de los siguientes testigos indica la aparición de una anomalía que requiere la intervención del conductor. Cualquier anomalía que conlleve el encendido de un testigo de alerta debe ser objeto de un diagnóstico complementario con ayuda del mensaje de alerta asociado. En caso de surgir algún problema, consulte con la red PEUGEOT o con un taller cualificado.



Testigos de funcionamiento



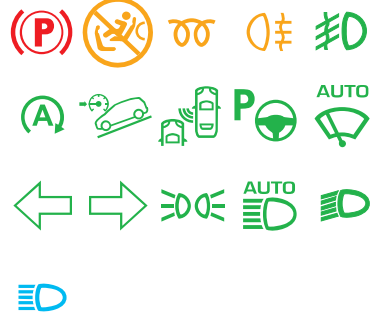

El encendido de uno o varios de los siguientes testigos confirma la puesta en marcha del sistema correspondiente.





Testigos de desactivación





El encendido de uno de los siguientes testigos confirma la interrupción voluntaria del sistema correspondiente. Esto puede ir acompañado de un mensaje y de una señal acústica.









Testigo	Estado	Causa	Acciones/Observaciones
Testigos de alerta de color rojo			
	STOP	Fijo, asociado a otro testigo de alerta, acompañado de un mensaje y de una señal acústica.	El encendido del testigo está asociado a un fallo de funcionamiento del motor, del sistema de frenos, de la dirección asistida, de la caja de cambios automática o a una anomalía eléctrica importante.
 + 	Temperatura máxima del refrigerante	Fijo, acompañado del testigo STOP.	La temperatura del circuito de refrigeración es demasiado elevada.
	Presión de aceite del motor	Fijo.	Fallo del sistema de lubricación del motor.
			<p>Debe detener el vehículo tan pronto como el tráfico y las condiciones de seguridad lo permitan.</p> <p>Estacione, quite el contacto y contacte con la red PEUGEOT o con un taller cualificado.</p>
			<p>Detenga inmediatamente el vehículo en las mejores condiciones de seguridad posibles.</p> <p>Espere a que el motor se enfríe y reponga el nivel si es necesario.</p> <p>Si el problema persiste, póngase en contacto con la red PEUGEOT o con un taller cualificado.</p>
			<p>Detenga inmediatamente el vehículo en las mejores condiciones de seguridad posibles.</p> <p>Estacione, quite el contacto y consulte con la red PEUGEOT o con un taller cualificado.</p>





Testigo	Estado	Causa	Acciones/Observaciones
 Carga de la batería*	Fijo.	Fallo del circuito de carga de la batería (terminales sucios o flojos, correa del alternador destensada o rota, etc.).	<p>El testigo debe apagarse al arrancar el motor.</p> <p>Si no se apaga, consulte con la red PEUGEOT o con un taller cualificado.</p> <p>El nivel de carga de la batería requiere que detenga el vehículo inmediatamente, en cuanto las condiciones de la carretera y de seguridad lo permitan.</p> <p>Si el freno de estacionamiento no funciona, detenga el vehículo:</p> <ul style="list-style-type: none"> ☞ Con una caja de cambios manual, engrane una marcha. ☞ Con una caja de cambios automática, coloque los calzos contra una de las ruedas.
 Puerta(s) abierta(s)	Fijo, asociado a un mensaje de identificación del acceso.	Si la velocidad es inferior a 10 km/h, una puerta o el maletero no se han cerrado correctamente.	Cierre la puerta o el maletero.
	Fijo, asociado a un mensaje de identificación del acceso y completado con una señal acústica.	Si la velocidad es superior a 10 km/h, una puerta o el maletero no se han cerrado correctamente.	
 No abrochado/ desabrochado de los cinturones de seguridad	Fijo.	El conductor, el acompañante o un pasajero trasero no se han abrochado o se han desabrochado el cinturón de seguridad.	<p>Tire de la correa e inserte la hebilla en el cierre.</p> <p>Los puntos iluminados representan los pasajeros con el cinturón desabrochado.</p> <p>Se encienden:</p> <ul style="list-style-type: none"> - Fijos durante aproximadamente 30 segundos al arrancar el vehículo. - Fijos de 0 a 20 km/h durante el trayecto. - Intermitentes por encima de 20 km/h, acompañados de una señal sonora, durante aproximadamente 120 segundos.



* Según país de comercialización.



Testigo		Estado	Causa	Acciones/Observaciones
	Freno de estacionamiento eléctrico	Fijo.	El freno de estacionamiento eléctrico está aplicado.	Suelte el freno de estacionamiento para que se apague el testigo. Para ello, pisando el pedal del freno, presione brevemente el mando del freno de estacionamiento. Respete las recomendaciones de seguridad. Para más información relativa al Freno de estacionamiento eléctrico , consulte el apartado correspondiente.
		Intermitente.	El freno de estacionamiento eléctrico no se acciona automáticamente. Fallo de aplicación/liberación.	Deténgase inmediatamente en las mejores condiciones de seguridad posibles. Estacione en un terreno plano (horizontal). Con una caja de cambios manual, engrane una marcha. Con una caja de cambios automática, ponga el selector de marchas en el modo P . Quite el contacto y consulte con la red PEUGEOT o con un taller cualificado.
	Frenos	Fijo.	El nivel de líquido de frenos se ha reducido significativamente.	Detenga el vehículo en cuanto las condiciones de seguridad se lo permitan. Reponga el nivel con un líquido recomendado por PEUGEOT. Si el problema persiste, acuda a la red PEUGEOT o a un taller cualificado para proceder a la revisión del sistema.
 + 		Fijo, asociado al testigo de ABS.	Fallo en el sistema de distribución electrónica de la fuerza de frenado (EBFD).	Detenga el vehículo en cuanto las condiciones de seguridad se lo permitan. Acuda a la red PEUGEOT o a un taller cualificado para proceder a su revisión.



Testigo	Estado	Causa	Acciones/Observaciones
Testigos de alerta de color naranja			
	Frenado	Fijo.	Un fallo leve del sistema de frenos. Circule con prudencia. En cuanto sea posible, acuda a la red PEUGEOT o a un taller cualificado para proceder a la revisión del sistema.
	Sistema de frenos antibloqueo (ABS)	Fijo.	Fallo del sistema de frenos antibloqueo. El vehículo conserva una frenada clásica. Circule con prudencia a velocidad moderada y consulte enseguida con la red PEUGEOT o con un taller cualificado.
	Control dinámico de estabilidad (CDS/ASR)	Intermitente.	La regulación del CDS/ASR está en funcionamiento. El sistema optimiza la tracción y permite mejorar la estabilidad direccional del vehículo, en caso de pérdida de adherencia o trayectoria.
		Fijo.	Fallo del sistema CDS/ASR. Acuda a la red PEUGEOT o a un taller cualificado para proceder a su revisión.
	Desactivación de las funciones automáticas del freno de estacionamiento eléctrico	Fijo.	Las funciones de "aplicación automática" (al apagar el motor) y "liberación automática" están desactivadas. Vuelva a activar las funciones. Para más información relativa al Freno de estacionamiento eléctrico , consulte el apartado correspondiente.

Testigo	Estado	Causa	Acciones/Observaciones
 Servicio	Temporalmente encendido, acompañado de un mensaje.	Detección de una o varias anomalías leves que no tienen testigo específico.	Identifique la causa de la anomalía consultando el mensaje que aparece en el cuadro de instrumentos. Usted puede encargarse de algunas de las anomalías como, por ejemplo, una puerta abierta o el inicio de la saturación del filtro de partículas (tan pronto como las condiciones del tráfico lo permitan, regenere el filtro conduciendo a una velocidad de 60 km/h como mínimo hasta que el testigo se apague). Para las demás anomalías como, por ejemplo, una anomalía en el sistema de detección de inflado insuficiente, consulte con la red PEUGEOT o con un taller cualificado.
	Fijo, acompañado de un mensaje.	Se han detectado una o varias anomalías para las que no hay un testigo de alerta específico.	Identifique la causa de la anomalía consultando el mensaje que aparece en el cuadro de instrumentos y consulte imperativamente con la red PEUGEOT o con un taller cualificado.
	Fijo, asociado a un encendido intermitente y luego fijo de la llave de mantenimiento.	Ha superado el intervalo de mantenimiento.	Solo con las versiones diésel BlueHDi. Lleve a revisar su vehículo lo antes posible.
 Alerta distancia/ Active Safety Brake	Intermitente.	El sistema está en funcionamiento.	El sistema frena brevemente para reducir la velocidad de colisión frontal con el vehículo que le precede.
	Fijo, acompañado de un mensaje y una señal acústica.	El sistema presenta un fallo.	Acuda a la red PEUGEOT o a un taller cualificado para proceder a su revisión.



Testigo	Estado	Causa	Acciones/Observaciones
 Alerta distancia/ Active Safety Brake	Fijo, acompañado de un mensaje.	El sistema se ha desactivado a través del menú de configuración del vehículo.	Para más información relativa a la Alerta distancia/Active Safety Brake consulte el apartado correspondiente.
	Intermitente, acompañado de una señal acústica.	Se detecta un cambio de carril a la izquierda o la derecha.	Gire el volante hacia el lado opuesto para retomar la trayectoria correcta. Para más información relativa a la Alerta de cambio involuntario de carril , consulte el apartado correspondiente.
	Fijo, acompañado de un mensaje.	El sistema presenta un fallo.	Permanezca atento y circule con cuidado. Acuda a la red PEUGEOT o a un taller cualificado para proceder a la verificación del sistema.
 + 	Fijo.	El sistema se ha desactivado automáticamente o se ha dejado en espera.	Para más información relativa a la Alerta activa de cambio involuntario de carril , consulte el apartado correspondiente.
	Intermitente.	Va a franquear una línea discontinua sin activar el intermitente.	El sistema se activa y luego corrige la trayectoria del lado de la línea detectada.
	Fijo, acompañado de un mensaje, de una señal acústica y del encendido del testigo de servicio.	El sistema presenta un fallo.	Permanezca atento y circule con cuidado. Acuda a la red PEUGEOT o a un taller cualificado para proceder a la verificación del sistema. Para más información relativa a la Alerta activa de cambio involuntario de carril , consulte el apartado correspondiente.
 Inflado insuficiente	Fijo.	La presión de una o varias ruedas es insuficiente.	Controle la presión de los neumáticos lo antes posible. Este control debe efectuarse preferentemente con los neumáticos en frío. Deberá reinicializar el sistema después de ajustar la presión de uno o varios neumáticos o de cambiar una o varias ruedas. Para más información relativa a la Detección de inflado insuficiente , consulte el apartado correspondiente.

Testigo	Estado	Causa	Acciones/Observaciones
	Intermitente y luego fijo, acompañado del testigo de servicio.	El sistema de vigilancia de la presión de los neumáticos falla o no se detecta sensor en alguna de las ruedas.	La detección de inflado insuficiente no está asegurada. Acuda a la red PEUGEOT o a un taller cualificado para proceder a la verificación del sistema.
	Airbags	Temporalmente encendido.	Este testigo se enciende durante unos segundos al poner el contacto y luego se apaga.
	Fijo.	Fallo de uno de los sistemas de airbag o de los pretensores pirotécnicos de los cinturones de seguridad.	Acuda a la red PEUGEOT o a un taller cualificado para proceder a la revisión del sistema.
	Airbag frontal del acompañante	Fijo, en la pantalla de los testigos de cinturón de seguridad y de airbag frontal del acompañante.	El mando, situado en la guantera, está en la posición "OFF". El airbag frontal del acompañante está desactivado. Puede instalar una silla infantil "de espaldas al sentido de la marcha" salvo en caso de anomalía de funcionamiento de los airbags (testigo de airbags encendido).
			Ponga el mando en posición "ON" para activar el airbag frontal del acompañante. En ese caso, no instale una silla infantil "de espaldas al sentido de la marcha" en esta plaza.



Testigo	Estado	Causa	Acciones/Observaciones	
	Airbag frontal del acompañante	Fijo, en la pantalla de los testigos de cinturón de seguridad y de airbag frontal del acompañante	El mando, situado en la guantera, está en posición ON . El airbag frontal del acompañante está activado.	En ese caso, no instale una silla infantil "de espaldas al sentido de la marcha" en esta plaza. Ponga el mando en posición OFF para desactivar el airbag frontal del acompañante. Después puede instalar una silla infantil "de espaldas al sentido de la marcha" salvo en caso de anomalía de funcionamiento de los airbags (testigo de alerta Airbags encendido).
	Nivel de carburante bajo	Fijo, con el nivel de reserva en rojo, acompañado un mensaje y una señal acústica.	La primera vez que se enciende, el nivel de carburante en el depósito es de unos 6 litros .	Reposte carburante sin falta para evitar que se agote la reserva. Este testigo se enciende cada vez que se da el contacto, acompañado de un mensaje y una señal acústica, hasta que se reposte una cantidad suficiente de carburante. La frecuencia de esta señal acústica y este mensaje aumenta a medida que el nivel se aproxima a " 0 ". Capacidad del depósito: aproximadamente 53 litros. Nunca continúe conduciendo hasta quedarse sin carburante, ya que podrían dañarse los sistemas anticontaminación y de inyección.
	Sistema de diagnóstico del motor	Intermitente.	Fallo del sistema de gestión del motor.	Existe el riesgo de que el catalizador se destruya. Llévelo a revisar a la red PEUGEOT o a un taller cualificado.
		Fijo.	Fallo del sistema de control de emisiones.	El testigo debe apagarse al arrancar el motor. Si no se apaga, consulte enseguida con la red PEUGEOT o con un taller cualificado.







Testigo		Estado	Causa	Acciones/Observaciones
 + 	AdBlue® (con motores 1,6 BlueHDi y 2,0 BlueHDi 150 S&S)	Fijo, al dar el contacto, acompañado de una señal sonora y de un mensaje que indica la autonomía.	La autonomía está comprendida entre 2400 y 600 km.	Reponga lo antes posible el nivel de AdBlue® o acuda a la red PEUGEOT o a un taller cualificado.
		Intermitente, acompañado de una señal sonora y de un mensaje que indica la autonomía del vehículo.	La autonomía es inferior a 600 km.	Debe reponer el nivel de AdBlue® para evitar una avería o acudir a la red PEUGEOT o a un taller cualificado.
		Intermitente, acompañado de una señal sonora y de un mensaje que indica que el arranque está inhibido.	El depósito de AdBlue® está vacío: el sistema de inhibición del arranque que exige la legislación vigente impide el arranque del motor.	Para poder arrancar el motor, debe reponer el nivel de AdBlue® o acudir a la red PEUGEOT o a un taller cualificado. Es esencial añadir una cantidad mínima de 5 litros de AdBlue® en el depósito.







Testigo		Estado	Causa	Acciones/Observaciones
 AdBlue® (con motores 1.5 BlueHDI 130 S&S y 2,0 BlueHDI 180 S&S)	Encendido durante unos 30 segundos al dar el contacto, acompañado de una señal acústica y de un mensaje que indica la autonomía restante.	La autonomía está comprendida entre 800 y 2400 km.	Reponga el nivel del AdBlue® Puede añadir hasta 10 litros de AdBlue® al depósito.	
	Fijo al dar el contacto, acompañado de una señal acústica y de un mensaje que indica la autonomía restante.	La autonomía está comprendida entre 100 y 800 km.	Reponga lo antes posible el nivel de AdBlue®. Puede añadir hasta 10 litros de AdBlue® al depósito.	
	Intermitente, acompañado de una señal acústica y de un mensaje que indica la autonomía restante.	La autonomía es inferior a 100 km.	Debe repostar AdBlue® para evitar una avería . Puede añadir hasta 10 litros de AdBlue® al depósito.	
	Intermitente, acompañado de una señal acústica y de un mensaje que indica que se impide el arranque.	El depósito de AdBlue® está vacío: el sistema de inhibición del arranque que exige la legislación vigente impide el arranque del motor.	Para poder arrancar el motor, debe reponer el nivel de AdBlue®. Es esencial añadir una cantidad mínima de 5 litros de AdBlue® en el depósito.	



Testigo		Estado	Causa	Acciones/Observaciones
 +  + 	Sistema anticontaminación SCR (diésel BlueHDi)	Fijo, al dar el contacto, asociado a los testigos de servicio y sistema de autodiagnos del motor, acompañado de una señal acústica y un mensaje.	Se ha detectado un fallo del sistema anticontaminación SCR.	Esta alerta desaparece cuando el nivel de emisiones de gases de escape vuelve a ser adecuado.
		Intermitente, al dar el contacto, asociado a los testigos de servicio y sistema de autodiagnos del motor, acompañado de una señal acústica y un mensaje que indica la autonomía restante.	Después de la confirmación del fallo de funcionamiento del sistema anticontaminación, puede recorrer hasta 1100 km antes de que se active el sistema de inhibición del arranque del motor.	Contacte lo antes posible con la red PEUGEOT o con un taller cualificado para evitar una avería .
		Intermitente, al dar el contacto, asociado a los testigos de servicio y de autodiagnos del motor, acompañado de una señal acústica y un mensaje.	Ha superado el límite de circulación autorizada después de la confirmación del fallo de funcionamiento del sistema anticontaminación: el sistema de inhibición del arranque impide el arranque del motor.	Para poder arrancar el motor, deberá acudir a la red PEUGEOT o a un taller cualificado.

 Para reponer el nivel o para obtener más información relativa al **AdBlue® (motores BlueHDi)**, consulte el apartado correspondiente.

Testigo	Estado	Causa	Acciones/Observaciones
 Pre calentamiento del motor diésel	Fijo.	Al dar el contacto con un contacto con llave o cuando se solicita el encendido del motor mediante la pulsación del botón " START/STOP ", la temperatura del motor requiere un pre calentamiento del motor.	<p>El tiempo de encendido del testigo está determinado por las condiciones meteorológicas y puede ser de hasta 30 segundos en condiciones invernales extremas.</p> <p>Con un contacto con llave, espere a que se apague el testigo antes de arrancar.</p> <p>Con Acceso y arranque manos libres, una vez se apaga, el arranque es inmediato, siempre que se mantenga pisado el pedal del freno en el caso de una caja de cambios automática.</p> <p>Con Acceso y arranque manos libres, una vez se apaga, el arranque es inmediato, siempre que se mantenga pisado el pedal del embrague en el caso de una caja de cambios manual.</p> <p>Si el motor no arranca, quite el contacto y vuelva a darlo, espere a que el testigo vuelva a apagarse y arranque entonces el motor.</p>
 Stop & Start	Fijo, acompañado de un mensaje.	El sistema Stop & Start está desactivado.	<p>El motor no se parará en la siguiente parada del tráfico.</p> <p>Reactive el sistema pulsando de nuevo el botón.</p> <p>Para más información relativa a Stop & Start, consulte el apartado correspondiente.</p>
 Luces antiniebla traseras	Fijo.	Las luces antiniebla traseras se han encendido mediante el anillo del mando de luces.	Gire el anillo del mando hacia atrás para apagar las luces antiniebla traseras.

Testigo	Estado	Causa	Acciones/Observaciones	
Testigos de alerta de color verde				
	Hill Assist Descent Control	Fijo.	El sistema se ha activado, pero está en pausa porque la velocidad es demasiado elevada.	Entre 30 y 50 km/h, el sistema está en pausa. Reduzca la velocidad del vehículo.
		Fijo.	El sistema se ha activado, pero las condiciones de regulación no se cumplen (pendiente, velocidad engranada).	
		Intermitente.	El sistema está regulando la velocidad del vehículo.	El vehículo se está frenando; las luces de freno se encienden durante el descenso. Para más información relativa a la función Hill Assist Descent Control , consulte el apartado correspondiente.
	Stop & Start	Fijo.	Al parar el vehículo (en un semáforo, embotellamiento, etc.), el sistema Stop & Start ha puesto el motor en modo STOP.	Cuando desee reanudar la marcha, el testigo se apagará y el motor pasará automáticamente a modo START.
		Intermitente durante unos segundos y luego se apaga.	El modo STOP no está disponible momentáneamente. o El modo START se ha activado automáticamente.	Para más información relativa a Stop & Start , consulte el apartado correspondiente.
	Sistema de vigilancia de ángulos muertos	Fijo.	Se ha activado la función.	Para más información relativa al Sistema de vigilancia de ángulos muertos , consulte el apartado correspondiente.
	Park Assist	Fijo.	Se ha activado la función.	Para más información relativa al Park Assist , consulte el apartado correspondiente.
	Barrido automático del limpiaparabrisas	Fijo.	Se ha accionado hacia abajo el mando del limpiaparabrisas. El barrido automático del limpiaparabrisas está activado.	Para desactivarlo, accione de nuevo el mando hacia abajo o cambie la posición del mando del limpiaparabrisas.





Testigo		Estado	Causa	Acciones/Observaciones
	Luces antiniebla delanteras	Fijo.	Los faros antiniebla se encienden mediante el anillo del mando de las luces.	Gire le anillo del mando de las luces una vez hacia atrás para apagar las luces antiniebla.
	Intermitente izquierdo	Intermitente, con avisador acústico.	Se ha accionado hacia abajo el mando de luces.	
	Intermitente derecho	Intermitente, con avisador acústico.	Se ha accionado hacia arriba el mando de luces.	
	Luces de emergencia	Intermitente, con avisador acústico.	Se ha accionado el mando de las luces de emergencia, situado en el salpicadero.	Los intermitentes izquierdo y derecho, y los testigos asociados, parpadean simultáneamente.
	Luces de posición	Fijo.	El mando de luces está en la posición "Luces de posición".	
	Luces de cruce	Fijo.	El mando de las luces está en la posición de "Luces de cruce" o en la posición "AUTO" en condiciones de poca luz.	







Testigo		Estado	Causa	Acciones/Observaciones
	Conmutación automática de las luces de carretera	Fijo.	<p>La función se ha activado a través del menú Vehículo/Conducción de la pantalla táctil.</p> <p>El mando de luces se encuentra en la posición "AUTO".</p>	<p>La cámara, situada en la parte superior del parabrisas, gestiona las luces de carretera o las luces de cruce, en función de la iluminación exterior y las condiciones de conducción.</p> <p>Para más información relativa a la Conmutación automática de las luces de carretera, consulte el apartado correspondiente.</p>
Testigos de alerta de color azul				
	Luces de carretera	Fijo.	El mando de luces se ha accionado hacia el volante.	Tire del mando para volver a la posición de luces de cruce.

i Para más información relativa al **Mando de luces**, consulte el apartado correspondiente.

Freno de estacionamiento eléctrico

! Póngase en contacto lo antes posible con la red PEUGEOT o con un taller cualificado.



Testigo	Estado	Causa	Acciones/observaciones
	Se enciende, a la vez que aparece el mensaje "Fallo del freno de estacionamiento".	La desactivación automática no está disponible.	Si intenta realizar una desactivación automática, al acelerar aparecerá un mensaje de ayuda cuando el freno de estacionamiento esté puesto para indicarle que utilice la desactivación manual.
	Se encienden, a la vez que aparece el mensaje "Fallo del freno de estacionamiento".	A la frenada de emergencia le falta potencia.	Si no está disponible la liberación automática, al acelerar aparecerá un mensaje de ayuda cuando el freno de estacionamiento esté aplicado para indicarle que utilice la liberación manual.
	Se encienden, a la vez que aparece el mensaje "Fallo del freno de estacionamiento".	La activación automática no está disponible.	Hay que utilizar la palanca de mando del freno de estacionamiento eléctrico. El freno de estacionamiento eléctrico solo se puede utilizar manualmente. Si la liberación automática tampoco está disponible, al acelerar aparecerá un mensaje de ayuda mientras el freno de estacionamiento esté aplicado para indicarle que utilice la liberación manual.
	Se encienden, a la vez que aparece el mensaje "Fallo del freno de estacionamiento".	Ya no se puede inmovilizar el vehículo con el motor en marcha.	Si no funcionan la activación ni la desactivación manuales, el mando del freno de estacionamiento eléctrico presenta un fallo. Las funciones automáticas deben utilizarse en todo momento: se reactivan automáticamente en caso de fallo de la palanca.



Testigo	Estado	Causa	Acciones/observaciones
 +  + 	Se encienden, a la vez que aparece el mensaje "Fallo del freno de estacionamiento".	El freno de estacionamiento no funciona correctamente: las funciones manuales y automáticas podrían estar inoperativas.	<p>Con el vehículo parado, para inmovilizarlo:</p> <ul style="list-style-type: none"> ☞ Tire de la palanca de mando y manténgala así de 7 a 15 segundos aproximadamente, hasta que se encienda el testigo en el cuadro de instrumentos. <p>Si este procedimiento no funciona, debe poner su vehículo en condiciones de seguridad de la siguiente forma:</p> <ul style="list-style-type: none"> ☞ Estacione sobre suelo plano. ☞ Con caja de cambios manual, engrane una marcha. ☞ Con caja de cambios automática, seleccione el modo P y a continuación coloque los calzos suministrados contra una de las ruedas. <p>Acuda a la red PEUGEOT o a un taller cualificado.</p>
 +  +  + 	Se encienden a la vez que aparece el mensaje "Fallo del freno de estacionamiento".	El freno de estacionamiento no ofrece un rendimiento óptimo para aparcar el vehículo de forma segura en todas las situaciones.	<p>Debe poner el vehículo en condiciones de seguridad:</p> <ul style="list-style-type: none"> ☞ Estacione sobre suelo plano. ☞ Con caja de cambios manual, engrane una marcha. ☞ Con caja de cambios automática, seleccione el modo P y a continuación coloque los calzos suministrados contra una de las ruedas. <p>Acuda a la red PEUGEOT o a un taller cualificado.</p>

i Para más información relativa al uso del **freno de estacionamiento eléctrico**, consulte el apartado correspondiente.

Indicadores

Indicador de mantenimiento

Testigo		Estado	Causa	Acciones/Observaciones
	Llave de mantenimiento	Fija, temporal al dar el contacto.	Hay un kilometraje hasta la siguiente revisión de entre 1000 km y 3000 km.	<p>El indicador de mantenimiento se muestra durante unos segundos en el cuadro de instrumentos. Según la versión:</p> <ul style="list-style-type: none"> - El cuentakilómetros total indica una línea con el número de kilómetros (o millas) que faltan para la siguiente revisión. - Un mensaje de alerta indica la distancia (en kilómetros) que falta para la siguiente revisión, así como el periodo de tiempo. <p>La llave de mantenimiento se apaga al cabo de unos segundos. La alerta puede activarse cuando se aproxima la fecha límite.</p>
		Fija, al dar el contacto.	Kilometraje hasta la siguiente revisión inferior a 1000 km.	<p>El indicador de mantenimiento se muestra durante unos segundos en el cuadro de instrumentos. Según la versión:</p> <ul style="list-style-type: none"> - La línea de visualización del cuentakilómetros total indica el número de kilómetros que faltan para la siguiente revisión. - Un mensaje de alerta indica el número de kilómetros que faltan para la siguiente revisión, así como el periodo de tiempo. <p>La llave de mantenimiento permanece encendida para indicar que dentro de muy poco se deberá realizar una revisión. La alerta puede activarse cuando se aproxima la fecha límite.</p>

Testigo		Estado	Causa	Acciones/Observaciones
	Llave de mantenimiento	Intermitente y después fija, al dar el contacto.	Se ha superado el plazo de revisión.	<p>El indicador de mantenimiento se muestra durante unos segundos en el cuadro de instrumentos. Según la versión:</p> <ul style="list-style-type: none"> - El cuentakilómetros total indica una línea con la distancia recorrida desde que se alcanzó la fecha límite. Valor precedido del signo "-". - Un mensaje de alerta indica que se ha superado la fecha límite. <p>La llave de mantenimiento sigue apareciendo hasta que se haya realizado la revisión. La alerta se activa cuando se ha superado la fecha límite.</p>
 + 		Intermitente y después fija, al dar el contacto, acompañada del testigo de servicio.	La fecha de mantenimiento ha pasado para las versiones diésel BlueHDi.	<p>El indicador de mantenimiento se muestra durante unos segundos en el cuadro de instrumentos. Según la versión:</p> <ul style="list-style-type: none"> - El cuentakilómetros total indica una línea con la distancia recorrida desde que se alcanzó la fecha límite. Valor precedido del signo "-". - Un mensaje de alerta indica que se ha superado la fecha límite. <p>La llave de mantenimiento sigue apareciendo hasta que se haya realizado la revisión. La alerta se activa cuando se ha superado la fecha límite.</p>

i La distancia indicada (en kilómetros) se calcula con arreglo a los kilómetros realizados y al tiempo transcurrido desde el último mantenimiento.

Puesta a cero del indicador de mantenimiento

El indicador de mantenimiento debe ponerse a cero después de cada revisión.

Si realiza usted mismo la revisión del vehículo:

- ☞ Quite el contacto.

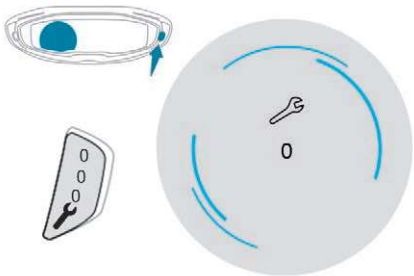

- ☞ Pulse el botón de puesta a cero del cuentakilómetros parcial y manténgalo pulsado.
- ☞ Dé el contacto; la pantalla del cuentakilómetros empieza una cuenta atrás.
- ☞ Suelte el botón cuando aparezca "=0"; la llave desaparecerá.

i Si, después de esta operación, debe desconectar la batería, bloquee el vehículo y espere al menos 5 minutos para que se memorice la puesta a cero.

Recordatorio de la información de mantenimiento

En cualquier momento, usted puede acceder a la información de mantenimiento.

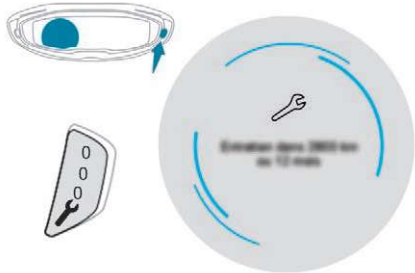

- ☞ Pulse el botón de puesta a cero del cuentakilómetros parcial.
- La información de mantenimiento se muestra durante unos segundos y luego desaparece.

Indicador del nivel de aceite del motor

(según versión)

En las versiones equipadas con un indicador eléctrico del nivel de aceite, el estado del nivel de aceite motor se muestra durante unos segundos en el cuadro de instrumentos al dar el contacto, después de la información de mantenimiento.

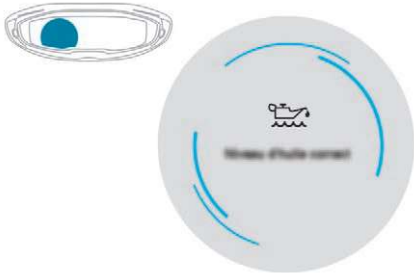

i La comprobación de este nivel solo es válida si el vehículo está en suelo horizontal con el motor parado desde más de 30 minutos antes.

Nivel de aceite correcto

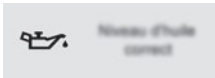

Nivel aceite incorrecto

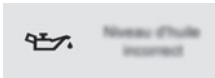

Se indica mediante el mensaje "Nivel de aceite incorrecto" en el cuadro de instrumentos, acompañado del encendido del testigo de servicio y de una señal acústica.

Si se confirma la falta de aceite con la varilla manual, se debe reponer el nivel para evitar que el motor se dañe.

Para más información relativa a la **Comprobación de los niveles**, consulte el apartado correspondiente.

Fallo de indicación del nivel de aceite

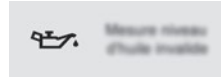

Se indica mediante la aparición de un mensaje "Medición de nivel de aceite no válida" en el cuadro de instrumentos.

Consulte con la red PEUGEOT o un taller cualificado.

! En caso de fallo de funcionamiento del indicador eléctrico, el nivel de aceite motor dejará de estar controlado. Mientras el sistema presente algún fallo, deberá controlar el nivel del aceite motor mediante la varilla manual situada en el compartimento motor. Para más información relativa a la **Comprobación de los niveles**, consulte el apartado correspondiente.

Indicador de temperatura del líquido de refrigeración

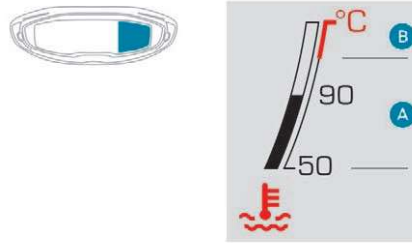

Con el motor en marcha:

- en la zona **A**, la temperatura es correcta;
- En la zona **B**, la temperatura es demasiado alta; este indicador y el testigo **STOP** central se encenderán en el cuadro de instrumentos, acompañados por un mensaje y una señal acústica.

DETÉNGASE inmediatamente en las mejores condiciones de seguridad posibles.

Espere unos minutos antes de parar el motor.

! Después de quitar el contacto, abra con cuidado el capó y compruebe el nivel de líquido de refrigeración.

i Para más información relativa a la **Comprobación de los niveles**, consulte el apartado correspondiente.

Indicadores de autonomía de AdBlue®

Estos indicadores de autonomía están presentes únicamente en las versiones diésel BlueHDi.

Cuando se alcanza la reserva del depósito de AdBlue® o si se detecta un fallo de funcionamiento del sistema anticontaminación SCR, un indicador le permite conocer, al poner el contacto, la estimación de kilómetros que quedan por recorrer antes de que el motor de arranque se bloquee.

En caso de riesgo de ausencia de arranque debida a una falta de AdBlue®

! El sistema de inhibición del arranque del motor que exige la legislación vigente se activa automáticamente cuando el depósito de AdBlue® está vacío.

Autonomía superior a 2400 km

Al dar el contacto, en el cuadro de instrumentos no aparece ninguna información relativa a la autonomía de manera automática.

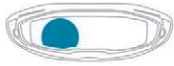

Pulsar este botón momentáneamente permite visualizar la autonomía del vehículo.

Autonomía comprendida entre los 2400 y los 800 km
(con motores 1,5 BlueHDi 130 S&S y 2,0 BlueHDi 180 S&S)

AdBlue

Al poner el contacto, el testigo se enciende durante aproximadamente 30 segundos, acompañado de una señal sonora y un mensaje (por ejemplo: "Reponer el nivel de AdBlue: Arranque imposible en x km") indicando la autonomía del vehículo expresada en kilómetros o millas. Se ha alcanzado el nivel de reserva; se recomienda proceder a realizar una reposición del nivel lo antes posible.

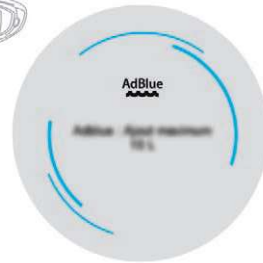
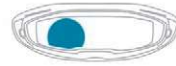

Estos mensajes se complementan mediante la recomendación de no realizar una reposición de nivel de más de 10 litros de AdBlue.

Autonomía comprendida entre los 2400 y los 600 km
(con motores 1,6 BlueHDi 100 S&S, 1,6 BlueHDi 115 S&S, 1,6 BlueHDi 120 S&S y 2,0 BlueHDi 150 S&S)

AdBlue

Al poner el contacto, el testigo se enciende acompañado de una señal sonora y un mensaje (por ejemplo: "Reponer nivel de AdBlue: Arranque imposible en x km") indicando la autonomía de circulación expresada en kilómetros o millas. Durante la conducción, el mensaje aparece cada 300 km mientras no se reponga el nivel en el depósito. Se ha alcanzado el nivel de reserva; se recomienda proceder a realizar una reposición del nivel lo antes posible.

Autonomía comprendida entre 800 y 100 km
(con motores 1,5 BlueHDi 130 S&S y 2,0 BlueHDi 180 S&S)

AdBlue

Al poner el contacto, el testigo se enciende acompañado de una señal sonora (1 pitido) y un mensaje (por ejemplo: "Reponer nivel de AdBlue: Arranque imposible en x km") indicando la autonomía de circulación expresada en kilómetros o millas. Durante la conducción, la señal sonora y el mensaje aparecen cada 100 km hasta que no se reponga el nivel en el depósito. Es imperativo realizar una reposición de nivel lo antes posible antes de que el depósito se vacíe por completo; en caso contrario, el motor podría no arrancar.

Autonomía inferior a 600 km
(con motores 1,6 BlueHDi 100 S&S, 1,6 BlueHDi 115 S&S, 1,6 BlueHDi 120 S&S y 2,0 BlueHDi 150 S&S)



Al poner el contacto, este testigo se enciende acompañado del testigo de servicio encendido de forma permanente, una señal sonora y un mensaje (por ejemplo: "Reponer nivel de AdBlue: Arranque imposible en x km")

indicando la autonomía de circulación expresada en kilómetros o millas. Durante la conducción, este mensaje aparece cada 30 segundos mientras no se reponga el nivel de AdBlue.

Es muy importante reponer el nivel lo antes posible antes de que el depósito se vacíe por completo; de lo contrario, no será posible arrancar el motor después de la siguiente vez que se pare.

Autonomía inferior a 100 km (con motores 1,5 BlueHDi 130 S&S y 2,0 BlueHDi 180 S&S)



Al poner el contacto, el testigo parpadea acompañado de una señal acústica (un pitido) y un mensaje (por ejemplo: "Reponer nivel de AdBlue: Arranque imposible en x km") indicando la autonomía de circulación expresada en kilómetros o millas.

Durante la conducción, la señal acústica y el mensaje aparecen cada 10 km mientras no se reponga el nivel de AdBlue en el depósito. Es muy importante reponer el nivel lo antes posible antes de que el depósito se vacíe por completo; de lo contrario, no será posible arrancar el motor después de la siguiente vez que se pare.

Inmovilización por falta de AdBlue®

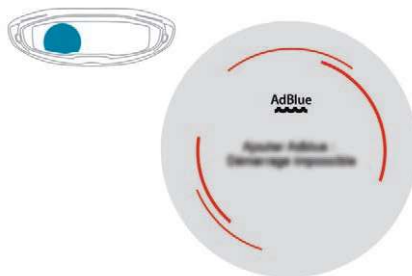

Al poner el contacto, el testigo parpadea, acompañado de una señal sonora y el mensaje "Reponer el nivel de AdBlue: Arranque imposible".

El depósito de AdBlue® está vacío: el sistema de inhibición del arranque que exige la legislación vigente impide el arranque del motor.

! Para poder arrancar el motor, es imprescindible añadir al menos 5 litros de AdBlue® en el depósito.

i Si desea más información acerca del AdBlue® (motores BlueHDi) y, en particular, sobre la reposición del nivel, consulte el apartado correspondiente.

En caso de fallo de funcionamiento del sistema anticontaminación SCR

! Cuando se superan los 1100 km recorridos después de la confirmación del fallo de funcionamiento del sistema anticontaminación SCR, se activa automáticamente un sistema de inhibición del arranque del motor. En cuanto sea posible, acuda a la red PEUGEOT o a un taller cualificado para proceder a la revisión del sistema.

En caso de detección de un fallo de funcionamiento



Estos testigos se encienden acompañados de una señal acústica y del mensaje "Fallo anticontaminación".

La alerta se activa durante la conducción cuando se detecta el fallo de funcionamiento por primera vez y, posteriormente, cada vez que se dé el contacto mientras el fallo de funcionamiento persista.

i Si se trata de un fallo de funcionamiento temporal, la alerta desaparecerá durante el siguiente trayecto, después de los controles de autodiagnóstico del sistema anticontaminación SCR.

Durante la fase de conducción permitida (entre 1100 km y 0 km)



Si se confirma que se ha producido un fallo en el sistema SCR (después de 50 km recorridos con la indicación permanente del mensaje que indica la presencia de un fallo), estos testigos se encenderán y el testigo AdBlue parpadeará, acompañados de una señal acústica y de un mensaje Fallo anticontaminación: Arranque prohibido en que indica la autonomía del vehículo expresada en kilómetros.

Durante la conducción, el mensaje aparece cada 30 segundos mientras el fallo de funcionamiento del sistema anticontaminación SCR persista.

La alerta se repite cada vez que se da el contacto.

Acuda a la red PEUGEOT o a un taller cualificado lo antes posible.

De lo contrario, no podrá volver a arrancar el vehículo.

Arranque inhibido



Cada vez que se da el contacto, estos testigos se encienden y el testigo AdBlue parpadea, acompañados de una señal acústica y el mensaje "Fallo anticontaminación: Arranque prohibido".

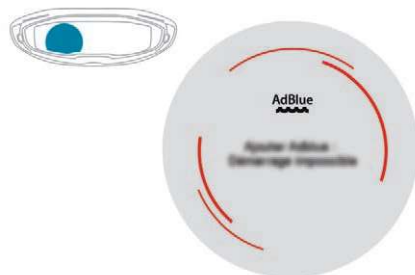

! Ha superado el límite kilométrico autorizado: el dispositivo antiarranque impide arrancar el motor.

Para poder arrancar el motor, deberá acudir a la red PEUGEOT o a un taller cualificado.

Comprobación manual en el cuadro de instrumentos

Esta función permite, en cualquier momento, comprobar algunos indicadores y mostrar el diario de las alertas.

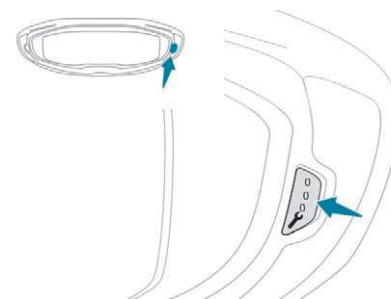

☞ Con el motor en marcha, pulse brevemente este botón.

Los siguientes datos aparecen en el cuadro de instrumentos:

- El nivel de aceite del motor.
- El intervalo de mantenimiento.
- La autonomía para el sistema AdBlue y SCR para las versiones diésel BlueHDI.
- Alertas activas.

i Estos datos aparecen también automáticamente cada vez que se da el contacto.

Cuentakilómetros

Los kilometrajes total y parcial se muestran durante treinta segundos al quitar el contacto, al abrir la puerta del conductor y al bloquear o desbloquear el vehículo.

i Si viaja al extranjero, es posible que tenga que cambiar la unidad de distancia: la indicación de la velocidad se debe expresar en la unidad oficial del país (km o millas). Para cambiar de unidades se utiliza el menú de configuración de la pantalla. El vehículo debe estar parado.

Cuentakilómetros total

Mide la distancia total recorrida por el vehículo desde su primera puesta en circulación.

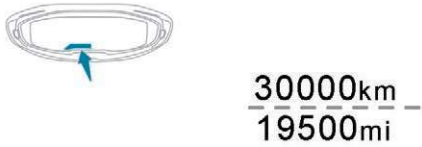

Cuentakilómetros parcial

Mide la distancia recorrida desde la última puesta a cero por el conductor.

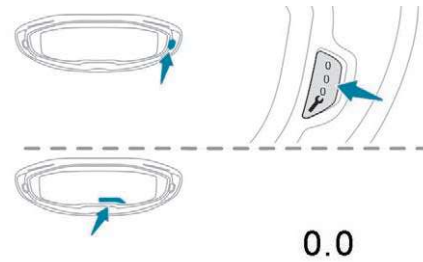

Puesta a cero del cuentakilómetros

☞ Con el contacto dado, pulse el botón hasta que aparezcan unos ceros.

Reostato de luces

Versión con pantalla monocroma

Funciona solo cuando las luces del vehículo están encendidas (modo "noche"). Permite ajustar el brillo del puesto de conducción.



- ☞ Pulse este botón para variar la intensidad.
- ☞ Cuando el nivel de iluminación alcance el ajuste mínimo, suelte el botón y presiónelo de nuevo para aumentarlo.

o

- ☞ Cuando el nivel de iluminación alcance el ajuste máximo, suelte el botón y presiónelo de nuevo para disminuirlo.
- ☞ Cuando el nivel de iluminación sea el deseado, suelte el botón.

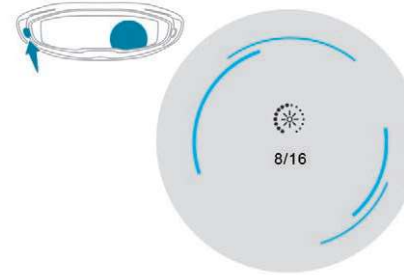

Iluminación ambiental del cuadro de instrumentos

Versión con pantalla táctil

Permite encender o apagar la iluminación ambiental del cuadro de instrumentos.



- ☞ Pulse este botón.

El ajuste de la intensidad de la iluminación del cuadro de instrumentos se realiza a través de la pantalla táctil.

☞ Seleccione el menú **Ajustes** en la barra superior de la pantalla táctil,

o



☞ Pulse la tecla "**Luminosidad**".

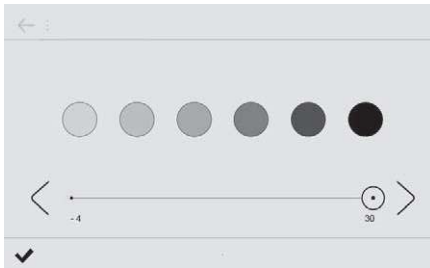

☞ Ajuste el brillo pulsando las flechas o moviendo el cursor.

☞ Confirme para guardar y salir.

Ordenador de a bordo

Muestra información sobre el trayecto actual (autonomía, consumo de carburante, velocidad media, etc.).

Indicación en el cuadro de instrumentos

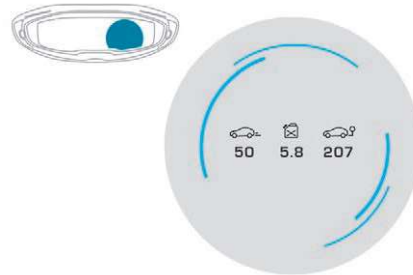

La información del ordenador de a bordo se muestra permanentemente al seleccionar el modo de indicación "ORDENADOR DE A BORDO" o "PERSONAL", dependiendo de la versión

En el resto de modos de indicación, al pulsar el extremo del mando del limpiaparabrisas estos datos aparecerán temporalmente en una pantalla determinada.

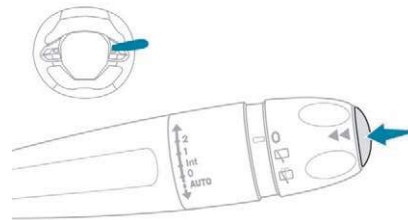

☞ Pulse este botón situado en el extremo del **mando del limpiaparabrisas** para ver sucesivamente los distintos menús.

- Información instantánea con:
 - autonomía;
 - consumo instantáneo;
 - contador de tiempo del Stop & Start.
- Trayecto "1" con:
 - velocidad media;
 - consumo medio;
 - distancia recorrida;
 para el primer trayecto.
- Trayecto "2" con:
 - velocidad media;
 - consumo medio;
 - distancia recorrida;
 para el segundo trayecto.

Puesta a cero de los datos del trayecto

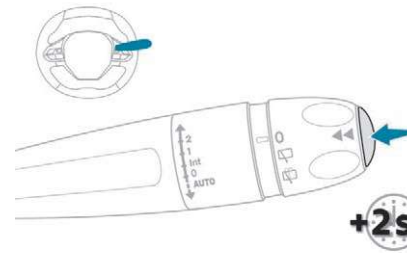

☞ Cuando se muestra el trayecto deseado, pulse la tecla que se encuentra en el borde del mando del limpiaparabrisas durante más de 2 segundos.

Los trayectos "1" y "2" son independientes y se usan de forma idéntica.

El trayecto "1" permite realizar cálculos diarios, por ejemplo, y el trayecto "2" permite realizar cálculos mensuales.

Algunas definiciones...

Autonomía

(km o millas)



Número de kilómetros que se pueden aún recorrer con el carburante que queda en el depósito (en función del consumo medio de los últimos kilómetros recorridos).

Este valor puede variar después de un cambio de conducción o de relieve que ocasione una variación importante del consumo instantáneo.

Cuando la autonomía es inferior a 30 km, aparecen unos guiones.

Después de repostar un mínimo de 5 litros de carburante, la autonomía se vuelve a calcular y aparece en la pantalla si supera los 100 km.

Si, durante la circulación, se visualizan durante mucho tiempo unos guiones en lugar de las cifras, consulte con la red PEUGEOT o con un taller cualificado.

Consumo de carburante instantáneo

(l/100 km o km/l o mpg)



Calculado desde los últimos segundos transcurridos.

Esta función solo se muestra a partir de 30 km/h.

Consumo de carburante medio

(l/100 km o km/l o mpg)



Calculado desde la última puesta a cero de los datos del trayecto.

Velocidad media

(km/h o mph)



Calculado desde la última puesta a cero de los datos del trayecto.

Distancia recorrida

(km o millas)



Calculado desde la última puesta a cero de los datos del trayecto.

Contador de tiempo Stop & Start



(minutos/segundos u horas/minutos)

Si el vehículo dispone de Stop & Start, un contador suma el tiempo acumulado de funcionamiento del modo STOP durante el trayecto.

El contador se pone a cero al dar el contacto.

Pantalla monocroma C

Indicaciones

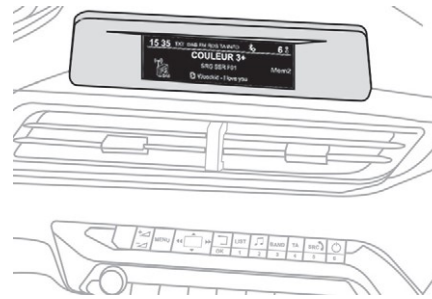

En función del contexto, se muestra:

- Hora
- Fecha
- Temperatura exterior (parpadea en caso de riesgo de placas de hielo)

- Ayuda gráfica al estacionamiento
- Fuente de audio que se está escuchando
- Información del teléfono o del kit manos libres
- Menús de configuración de la pantalla y los equipamientos del vehículo.

Mandos



- Desde el panel de mandos del sistema de audio, pulse:
- ☞ el botón **MENU** para acceder al **menú principal**;
 - ☞ los botones "▲" o "▼" para navegar por los elementos de la pantalla;
 - ☞ los botones "◀" o "▶" para modificar un valor;
 - ☞ el botón **OK** para confirmar;
 - o
 - ☞ el botón **Volver** para abandonar la operación en curso.

Menú principal

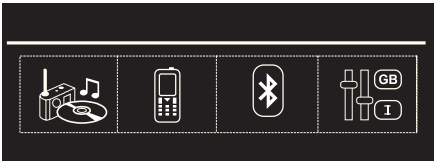

- ☞ Pulse el botón **MENU**:
 - "Multimedia",
 - "Teléfono",
 - "Conexiones",
 - "Personalización-configuración".
- ☞ Pulse el botón "◀" o el botón "▶" para seleccionar el menú que desee, y confirme a continuación pulsando el botón "OK".

Menú "Multimedia"

Con el sistema de audio encendido, este menú permite activar o desactivar las funciones asociadas a la utilización de la radio (Señalización RadioText (TXT), Seguimiento auto DAB / FM, Seguimiento de frecuencia (RDS)) o elegir el modo de reproducción del soporte multimedia (Repetición, Aleatoria todos, Aleatoria, Normal).

Para más información relativa a la aplicación "Multimedia", consulte el capítulo "Audio y Telemática".

Menú "Teléfono"



Con el sistema de audio encendido, este menú permite hacer una llamada, acceder al diario de las llamadas y consultar los distintos directorios telefónicos.

Para más información relativa a la aplicación "Teléfono", consulte el capítulo "Audio y Telemática".

Menú "Conexiones"



Con el sistema de audio encendido, este menú permite vincular un dispositivo Bluetooth (teléfono, reproductor multimedia) y determinar el modo de conexión (kit manos libres, reproducción de ficheros de audio).

Para más información relativa a la aplicación "Conexiones", consulte el capítulo "Audio y Telemática".

Menú "Personalización-configuración"



Este menú permite acceder a las siguientes funciones:

- "Definir los parámetros del vehículo",
- "Elección del idioma",
- "Configuración pantalla".

Definir los parámetros del vehículo

Este menú permite activar o desactivar las siguientes funciones, según la versión:

- **"Acceso al vehículo"** :
 - "Acción plip".

Para más información relativa al **Mando a distancia** y, en particular el desbloqueo selectivo de las puertas, consulte el apartado "Apertura y cierre".

- **"Confort"** :
 - "Limpialuneta marcha atrás".

Para más información relativa al **Limpiaparabrisas**, consulte el apartado "Iluminación y visibilidad".

- "Ayuda al estacionamiento".

Para más información relativa a la **Ayuda al estacionamiento**, consulte el apartado "Conducción".

- "Sistema de detección de falta de atención".

Para más información relativa al **Sistema de detección de falta de atención**, consulte el apartado "Conducción".

- **"Ayuda a la conducción"** :
 - "Frenada auto. de emergencia".

Para más información relativa al **Active Safety Brake**, consulte el apartado "Conducción".

- "Consejos de velocidad".

Para más información relativa al **Reconocimiento del límite de velocidad**, consulte el apartado "Conducción".

- "Inflado de los neumáticos".
Para más información relativa a la **Detección de inflado insuficiente** y en particular la reinicialización, consulte el apartado "Conducción".

Elección del idioma

Este menú permite seleccionar el idioma de la pantalla y del cuadro de instrumentos.

Configuración pantalla

Este menú permite ajustar los siguientes parámetros:

- "Elección de las unidades"
- "Ajuste fecha y hora"
- "Parámetros de la pantalla"
- "Luminosidad".

Ajuste de la fecha y de la hora

☞ Pulse las teclas "◀" o "▶" para seleccionar el menú "Configuración pantalla" y pulse la tecla OK.

☞ Pulse las teclas "▲" o "▼" para seleccionar la tecla "Ajuste fecha y hora" y pulse OK.

☞ Pulse las teclas "◀" o "▶" para seleccionar el parámetro que desea modificar. Confirme pulsando la tecla OK, modifique el parámetro y confirme de nuevo para guardar los cambios.

☞ Ajuste las opciones una por una y confirme con la tecla OK.

☞ Pulse las teclas "▲" o "▼", luego pulse la tecla OK para seleccionar la casilla OK y confirmar o la tecla Volver para anular.

! Por motivos de seguridad, el conductor debe realizar las operaciones que requieren su entera atención con el vehículo parado.

Pantalla táctil

Este sistema permite acceder a:

- La indicación permanente de la hora y la temperatura exterior (un testigo azul aparece en caso de riesgo de placas de hielo).
- Los mandos del sistema de calefacción/aire acondicionado.
- Los menús de configuración de las funciones y del equipamiento del vehículo.
- Los mandos del teléfono y del sistema de audio y la indicación de la información asociada.
- La indicación de las funciones de ayudas visuales a la maniobra (ayuda gráfica al estacionamiento, Park Assist, etc.).
- Los servicios de internet y la indicación de la información asociada.

Y, según la versión, permite:

- el acceso a los mandos del sistema de navegación y la indicación de la información asociada.

! Por motivos de seguridad, el conductor deberá realizar las operaciones que requieran una atención especial con el vehículo parado.

Algunas funciones no están disponibles durante la circulación.

Funcionamiento general

Recomendaciones

Esta pantalla es de tipo capacitivo. Es posible utilizarla con cualquier temperatura. No toque la pantalla táctil con objetos puntiagudos. No toque la pantalla táctil con las manos mojadas. Utilice un paño limpio y suave para limpiar la pantalla táctil.

Principios

Utilice los botones situados bajo la pantalla táctil para acceder a los menús y luego pulse las teclas de la pantalla táctil. Algunos menús pueden mostrarse en dos páginas: pulse la tecla "**OPCIONES**" para acceder a la segunda página.

i Tras unos segundos sin efectuar ninguna acción en la segunda página, se volverá a la primera página automáticamente.

Para desactivar/activar una función, pulse "**OFF**"/"**ON**".



Utilice esta tecla para acceder a la información adicional y a la configuración de algunas funciones.



Utilice esta tecla para acceder a la información complementaria.



Utilice esa tecla para confirmar.



Utilice esta tecla para volver a la página anterior.

Menús



Función i-Cockpit Amplify.

Permite personalizar el ambiente del vehículo.

Para más información relativa a la **Función i-Cockpit Amplify**, consulte el apartado correspondiente.



Radio Multimedia.

Consulte el apartado "Audio y Telemática".



Aire acondicionado.

Permite regular los ajustes de temperatura, caudal de aire, etc.

Para más información sobre el **Aire acondicionado semiautomático** y el **Aire acondicionado automático bizona**, consulte los apartados correspondientes.



Navegación Conectado o Mirror Screen*.

Consulte el apartado "Audio y Telemática".



Vehículo o Conducción*.

Permite activar, desactivar y configurar algunas funciones.

Las funciones accesibles a través de este menú están distribuidas en dos pestañas: "**Ajustes del vehículo**" y "**Acceso rápido**".

* Según equipamiento.



Teléfono.

Consulte el apartado "Audio y Telemática".



Connect-App.

Permite acceder directamente a algunos equipos de la función **i-Cockpit Amplify** (ambientador, etc.)

Para más información sobre el **Ambientador**, consulte el apartado correspondiente.

Para información sobre otras funciones, consulte el apartado "Audio y Telemática".

i Si su vehículo va equipado con ella, podrá acceder a esta información a través de la pantalla táctil.



Ajuste del volumen/silencio.

Consulte el apartado "Audio y Telemática".

Banda superior

Alguna información está presente permanentemente en la banda superior de la pantalla táctil:





- Hora y temperatura exterior (un testigo azul aparece en caso de riesgo de placas de hielo).
- Recordatorio de la información del aire acondicionado y acceso directo al menú correspondiente.
- Resumen de la información de los menús **Radio Multimedia**, **Teléfono** e instrucciones de navegación*.
- Notificaciones
- Acceda a **Ajustes** para la pantalla táctil y el cuadro de instrumentos digital (fecha/hora, idiomas, unidades, etc.).

* Según equipamiento





Menú Vehículo/Conducción

Pestaña "Ajustes del vehículo"

PEUGEOT Connect Nav

Familias	Funciones
 <p>"Iluminación de conducción"</p>	<ul style="list-style-type: none"> - "Faros direccionales": activación/desactivación de la iluminación estática de intersección.
 <p>"Acceso vehículo"</p>	<ul style="list-style-type: none"> - "Desbloqueo: solo conductor": activación/desactivación del desbloqueo selectivo de la puerta del conductor. - "Desbloqueo del maletero únicamente": activación/desactivación del desbloqueo selectivo del portón trasero. - "Maletero motorizado": activación/desactivación del funcionamiento motorizado del portón trasero. - "Acceso manos libres": activación/desactivación de la función portón manos libres.
 <p>"Luces de confort"</p>	<ul style="list-style-type: none"> - "Limpialuneta asociado a la marcha atrás": activación/desactivación del limpiacristal activado con la marcha atrás. - "Adaptación retro. al introducir la marcha atrás": activación/desactivación de la inclinación automática del retrovisor al introducir la marcha atrás. - "Iluminación de acompañamiento": activación/desactivación de la iluminación de acompañamiento automática. - "Iluminación de acogida": activación/desactivación de la iluminación de acogida exterior. - "Iluminación ambiental": activación/desactivación de la iluminación ambiental y ajuste de la intensidad luminosa.
 <p>"Seguridad"</p>	<ul style="list-style-type: none"> - "Alerta de riesgo de colisión": activación/desactivación de la alerta de riesgo de colisión y frenada automática de emergencia. - "Indicación velocidad recomendada": activación/desactivación del reconocimiento de señales de límite de velocidad. - "Detección de falta de atención": activación/desactivación del sistema de detección de falta de atención del conductor.

PEUGEOT Connect Radio

Familias	Funciones
 "Iluminación de conducción"	<ul style="list-style-type: none"> - "Faros direccionales": activación/desactivación de la iluminación estática de intersección. - "Iluminación de acompañamiento": activación/desactivación de la iluminación de acompañamiento automática. - "Iluminación de acogida": activación/desactivación de la iluminación de acogida exterior.
 "Acceso vehículo"	<ul style="list-style-type: none"> - "Desbloqueo: solo conductor": activación/desactivación del desbloqueo selectivo de la puerta del conductor. - "Desbloqueo: solo maletero": activación/desactivación del desbloqueo selectivo del portón trasero. - "Maletero motorizado": activación/desactivación del funcionamiento motorizado del portón trasero. - "Acceso manos libres": activación/desactivación de la función portón manos libres.
 "Luces de confort"	<ul style="list-style-type: none"> - "Limpialuneta asociado a la marcha atrás": activación/desactivación del limpiacristales activado con la marcha atrás. - "Adaptación retro, al introducir la marcha atrás": activación/desactivación de la inclinación automática del retrovisor al introducir la marcha atrás. - "Iluminación ambiental": activación/desactivación de la iluminación ambiental y ajuste de la intensidad luminosa.
 "Seguridad"	<ul style="list-style-type: none"> - "Alerta de riesgo de colisión": activación/desactivación de la alerta de riesgo de colisión y frenada automática de emergencia. - "Indicación velocidad recomendada": activación/desactivación del reconocimiento de señales de límite de velocidad. - "Detección de falta de atención": activación/desactivación del sistema de detección de falta de atención del conductor.

Para más información sobre alguna de estas funciones, consulte el apartado correspondiente.

Pestaña "Acceso rápido"

Función	Comentario
"Ajustes de velocidad"	Memorización de los ajustes de velocidad para el limitador de velocidad o el regulador de velocidad.
"Inicialización del inflado insuficiente"	Reinicialización del sistema de detección de inflado insuficiente.
"Alerta de cambio de carril"	Activación/desactivación de la función.
"Ayuda al mantenimiento en la vía"	Activación/desactivación de la función.
"Ayuda al estacionamiento"	Activación/desactivación de la función.
"Park Assist"	Activación/desactivación de la función.
"Conm. auto. luces carretera"	Activación/desactivación de la función.
"Stop & Start"	Activación/desactivación de la función.
"Vigilancia ángulos muertos"	Activación/desactivación de la función.
"Ayuda visual panorámica"	Activación de la función Visiopark 2.
"Antipatinado"	Activación/desactivación de la función.



Para más información sobre alguna de estas funciones, consulte el apartado correspondiente.

Ajustes







PEUGEOT Connect Nav



En la siguiente tabla se detallan las funciones a las que se puede acceder a través de la barra de menú superior.

Botón	Comentarios
	Selección de un tema.
	Ajustes de audio (ambiente de sonido, distribución, nivel, volumen de voz, volumen del timbre).
	Apagado de la pantalla
OPTIONS	Opciones de la pantalla táctil y del cuadro de instrumentos digital.





Opciones de la pantalla táctil y del cuadro de instrumentos digital

Botón	Comentarios
	Selección de las unidades: - Temperatura (°Celsius o °Fahrenheit). - Distancias y consumos (l/100 km, mpg o km/l).
	Selección del idioma de la pantalla táctil y del cuadro de instrumentos en color de 12 pulgadas.
	Ajuste de la fecha y la hora. Elección de la sincronización en GPS.
	Ajuste de los parámetros de la pantalla (desfile del texto, animaciones, etc.) y del brillo
	Elección de la configuración de tres perfiles de usuario.
	Seleccione un tipo de información a mostrar en el cuadro de instrumentos digital.





PEUGEOT Connect Radio



En la siguiente tabla se detallan las funciones a las que se puede acceder a través de la barra de menú superior.

Botón	Comentarios
	Apagado de la pantalla (pantalla en negro). Para volver a la visualización en curso, pulse la pantalla en negro o uno de los botones del menú.
	Ajuste de la luminosidad de la iluminación de ambiente del cuadro de instrumentos.
	Elección de la configuración de tres perfiles de usuario.
	Opciones de la pantalla táctil y del cuadro de instrumentos digital.
	Activación y configuración de los ajustes para Wi-Fi.

Opciones de la pantalla táctil y del cuadro de instrumentos digital

Botón	Comentarios
	Ajuste de los parámetros de la pantalla (desfile del texto, animaciones, etc.) y del brillo
	Selección de las unidades: <ul style="list-style-type: none">- Temperatura (°Celsius o °Fahrenheit).- Distancias y consumos (l/100 km, mpg o km/l).
	Selección del idioma de la pantalla táctil y del cuadro de instrumentos en color de 12 pulgadas.
	Ajuste de la fecha y la hora.
	Seleccione un tipo de información a mostrar en el cuadro de instrumentos digital.

Mando a distancia

Generalidades

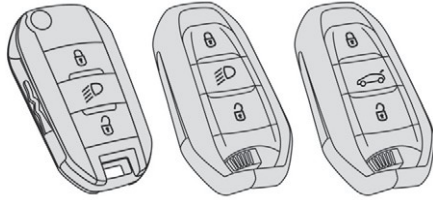

El mando a distancia permite realizar, según la versión, las siguientes funciones:

- desbloqueo/bloqueo/superbloqueo del vehículo;
- desbloqueo – apertura/cierre del portón trasero;
- encendido de las luces;
- plegado/despliegue de los retrovisores exteriores;
- activación/desactivación de la alarma;
- apertura de las ventanillas;
- cierre de las ventanillas y del techo corredizo;
- localización del vehículo;
- inmovilizador del vehículo.

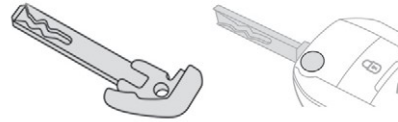

La llave, integrada en el mando a distancia, permite realizar, según la versión, las siguientes funciones:

- desbloqueo/bloqueo/superbloqueo del vehículo;
- activación/desactivación del seguro para niños;
- activación/desactivación del airbag del acompañante;
- bloqueo de emergencia de las puertas;
- conexión del contacto y arranque/parada del motor.

Expulsión de la llave

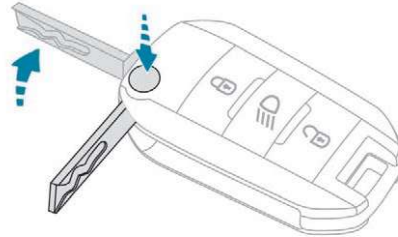

Versión sin Acceso y arranque manos libres

☞ Pulse este botón; la llave se expulsa de la carcasa.

Para plegarla, pulse previamente este botón ya que si no podría dañar el mecanismo.

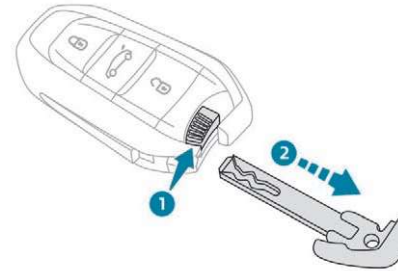

Versión con Acceso y arranque manos libres

☞ Mantenga este botón accionado para sacar la llave de la carcasa.

Para volver a guardarla, accione previamente el botón.

Desbloqueo del vehículo

Desbloqueo total



☞ Pulse este botón.

Desbloqueo selectivo

Puerta del conductor y tapa de llenado de carburante

Este ajuste se realiza desde el menú de configuración del vehículo.



☞ Pulse este botón.

☞ Para desbloquear las demás puertas y el maletero, pulse una segunda vez este botón.

La primera vez que se pulsa el botón de desbloqueo, el parpadeo de los intermitentes durante unos segundos señala:

- El desbloqueo total o selectivo del vehículo en las versiones sin alarma.
- La desactivación de la alarma en las demás versiones.

Según la versión, los retrovisores exteriores se despliegan.

Apertura de las ventanillas



Según la versión, al mantener pulsados el botón de desbloqueo se abren las ventanillas hasta la posición deseada.

El movimiento de las ventanillas se detiene al soltar el botón.

Bloqueo del vehículo

Bloqueo normal



Pulse este botón.

La primera vez que se pulsa el botón de bloqueo, el encendido de los intermitentes durante unos segundos señala:

- El bloqueo del vehículo en las versiones sin alarma.
- La activación de la alarma para las demás versiones.

Según la versión, los retrovisores exteriores se pliegan.

i Si una puerta o el portón trasero no están bien cerrados, el vehículo no se bloquea correctamente. No obstante, si el vehículo va equipado con alarma, esta quedará completamente activada después de aproximadamente 45 segundos. Si el vehículo se desbloquea accidentalmente y no se realiza ninguna acción en las puertas o el maletero, el vehículo se bloqueará de nuevo automáticamente después de aproximadamente 30 segundos. Aunque la alarma se haya activado previamente, esta no se reactivará automáticamente.

i El plegado y el despliegue de los retrovisores exteriores mediante el mando a distancia se pueden desactivar en la red PEUGEOT o en un taller cualificado.

Superbloqueo



En el plazo de cinco segundos, vuelva a pulsar este botón para superbloquear el vehículo.

En las versiones sin alarma, el superbloqueo se confirma mediante el encendido de los intermitentes durante unos segundos al pulsar por segunda vez el botón de bloqueo.

! El superbloqueo inhabilita los mandos interiores de las puertas. También desactiva el botón del cierre centralizado situado en el salpicadero. No deje a nadie en el interior del vehículo cuando lo haya superbloqueado.

Cierre de las ventanillas y del techo corredizo



Mantener pulsado el botón de bloqueo permite que las ventanillas y, según la versión, el techo corredizo se cierren hasta la posición que desee.

Esta maniobra también activa el cierre de la persiana de ocultación del techo.

! Asegúrese de que nada impida que las ventanillas y el techo corredizo se cierren correctamente. En las versiones con alarma, para dejar las ventanillas y/o el techo corredizo entreabiertos, es necesario desactivar previamente la vigilancia volumétrica de la alarma. Para más información relativa a la **Alarma**, consulte el apartado correspondiente.

Localización del vehículo

Esta función permite localizar el vehículo a distancia, especialmente cuando la luminosidad es reducida. El vehículo debe estar bloqueado.



Pulse este botón.

Las luces de techo y las luces de los retrovisores exteriores se encenderán y los intermitentes parpadearán durante aproximadamente diez segundos.

Iluminación de acogida

Esta función está disponible según la versión.



Realice una pulsación breve de este botón del mando a distancia.

Las luces de posición, las luces de cruce, las luces de matrícula y las luces de los retrovisores exteriores se encienden durante 30 segundos.

Púselo una segunda vez antes de que finalice la temporización para apagar de manera inmediata las luces.

Desbloqueo selectivo y apertura del portón trasero

Los ajustes del desbloqueo selectivo del portón trasero y el funcionamiento motorizado se realizan en el menú de configuración del vehículo.

De forma predeterminada, el desbloqueo selectivo del portón trasero está activado y la función motorizada está desactivada.



Realice una pulsación prolongada del botón para desbloquear el maletero y activar la apertura motorizada del portón.

Las puertas y la tapa de llenado de carburante permanecen bloqueadas.

Si el desbloqueo selectivo del portón trasero está desactivado, al pulsar el botón de desbloqueo se desbloquea por completo el vehículo.

Si el funcionamiento motorizado del portón está desactivado, al pulsar el botón de desbloqueo se libera el portón. Para bloquear el vehículo, es necesario cerrar el portón manualmente.

Acceso y arranque manos libres

Este sistema permite desbloquear, bloquear y arrancar el vehículo, siempre que la llave electrónica se encuentre dentro de la zona de reconocimiento.

La llave electrónica puede utilizarse también como mando a distancia. Para más información relativa al funcionamiento del **Mando a distancia**, consulte el apartado correspondiente.

Desbloqueo del vehículo

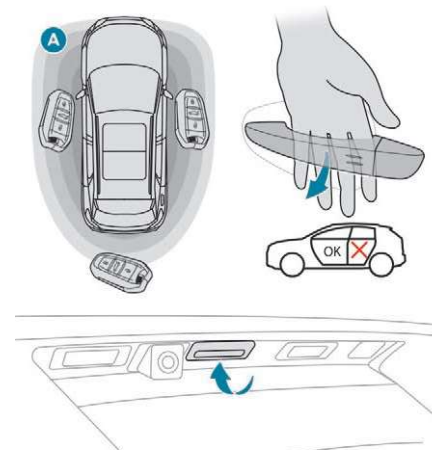

Desbloqueo total

☞ Con la llave electrónica en la zona de reconocimiento **A**, pase la mano por detrás de la empuñadura de una de las puertas delanteras o pulse el botón de apertura del portón trasero (botón central).

Si el funcionamiento motorizado del portón está activado, esta acción activa su apertura automática.

Apertura de las ventanillas

Según la versión, mantener la mano detrás de la empuñadura de la puerta o pulsar el mando del portón permite abrir las ventanillas hasta la posición deseada.

El parpadeo de los intermitentes durante unos segundos indica:

- el desbloqueo del vehículo en las versiones sin alarma,
- la desactivación de la alarma en las demás versiones.

Según la versión, los retrovisores exteriores se despliegan.

Desbloqueo selectivo

Puerta del conductor y tapa de llenado de carburante

☞ Pase la mano por detrás de la manecilla de la puerta del conductor.

☞ Para desbloquear todo el vehículo, pase la mano por detrás de la manecilla de la puerta del acompañante, manteniendo la llave electrónica cerca de esta puerta, o pulse el mando de apertura del portón

(situado en el centro), con la llave electrónica cerca de la parte trasera del vehículo.

La configuración del desbloqueo selectivo de la puerta del conductor se realiza a través del menú de configuración del vehículo.

Al desbloquear la puerta del conductor, el parpadeo de los intermitentes durante unos segundos indica:

- el desbloqueo selectivo del vehículo en las versiones sin alarma;
- la desactivación de la alarma en las demás versiones.

Según la versión, los retrovisores exteriores se despliegan.

Desbloqueo selectivo del portón trasero

☞ Pulse el botón de apertura del portón para desbloquear solo el maletero.

Las puertas permanecen bloqueadas.

i Si el desbloqueo selectivo del maletero está desactivado, al pulsar este mando se desbloquean también las puertas.



La activación y la desactivación del desbloqueo selectivo del maletero se realizan a través del menú Vehículo/Conducción de la pantalla táctil.

i Si alguna puerta o el maletero están abiertos o si se ha dejado la llave electrónica del sistema de Acceso y arranque manos libres dentro del vehículo, el cierre centralizado no se efectuará. No obstante, la alarma (en caso de que esté presente) se activará totalmente después de aproximadamente 45 segundos.

i Si el vehículo se desbloquea accidentalmente y no se realiza ninguna acción en las puertas o el maletero, el vehículo se bloqueará de nuevo automáticamente después de aproximadamente 30 segundos. Si el vehículo va equipado con alarma, esta se reactivará automáticamente.

i El plegado y despliegue automáticos de los retrovisores exteriores se puede desactivar en la red PEUGEOT o en un taller cualificado.

! Por motivos de seguridad (especialmente si hay niños a bordo), no salga del vehículo sin la llave electrónica del sistema de Acceso y arranque manos libres, aunque sea por un breve periodo de tiempo. Para evitar el riesgo de robo, tenga cuidado cuando la llave electrónica del sistema de Acceso y arranque manos libres se encuentre en una de las zonas de detección y el vehículo esté desbloqueado.

! Para preservar las cargas de la pila de la llave electrónica y de la batería del vehículo, las funciones "manos libres" se pondrán en modo vigilancia prolongada después de 21 días sin utilizarlas. Para restablecer estas funciones, pulse uno de los botones del mando a distancia o arranque el motor con la llave electrónica introducida en el lector.

Para obtener más información relativa al arranque con **Acceso y arranque manos libres**, consulte el apartado correspondiente.

Bloqueo del vehículo

Bloqueo simple

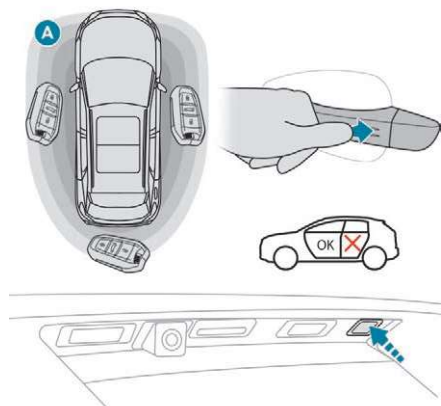

☞ Con la llave electrónica dentro de la zona de reconocimiento **A**, pulse con los dedos la empuñadura de una de las puertas delanteras (en las marcas) o el control de bloqueo situado en el portón trasero (derecha).

No es posible bloquear el vehículo si una de las llaves electrónicas está en el interior.

Cierre de las ventanillas y del techo corredizo

Manteniendo pulsados la empuñadura o el mando del portón se pueden cerrar las ventanillas y, según la versión, el techo corredizo hasta la posición deseada. Esta maniobra también activa el cierre de la persiana de ocultación del techo.

! Asegúrese de que nada impida que las ventanillas y el techo corredizo se cierren correctamente. Supervise especialmente a los niños durante la manipulación de las ventanillas.

El encendido de los intermitentes durante unos segundos indica:

- El bloqueo del vehículo en las versiones sin alarma.
- La activación de la alarma para las demás versiones.

Según la versión, los retrovisores exteriores se pliegan.

! Por motivos de seguridad, y para evitar robos, nunca deje la llave electrónica en el vehículo, aunque usted se encuentre cerca de él. Se recomienda llevarla encima.

! La acumulación de agua, polvo, barro, sal, etc. en la superficie interior de la empuñadura de la puerta puede alterar la detección. Si una limpieza de la superficie interior de la empuñadura con un paño no permite restablecer la detección, consulte con la red PEUGEOT o con un taller cualificado. El sistema podría considerar una proyección repentina de agua (chorro de agua, lavado a presión, etc.) como un intento de acceso al vehículo.

Superbloqueo

! El superbloqueo inhabilita los mandos interiores de las puertas. También desactiva el botón del cierre centralizado situado en el salpicadero. No deje a nadie en el interior del vehículo cuando lo haya superbloqueado.

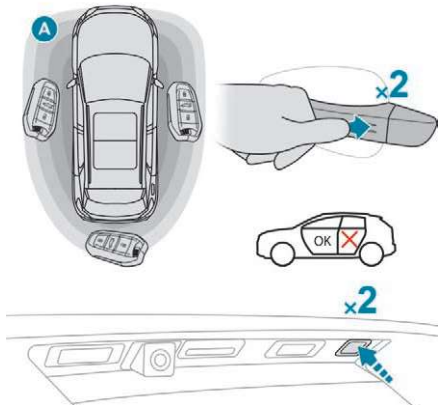

Con la segunda pulsación, el encendido de los intermitentes durante unos segundos indica el superbloqueo del vehículo en las versiones sin alarma.

- ☞ Llevando consigo la llave electrónica en la zona de reconocimiento **A**, pulse con los dedos la empuñadura de una de las puertas delanteras (en las marcas) o el control de bloqueo situado en el portón trasero (derecha).
- ☞ En el plazo de cinco segundos, vuelva a pulsar uno de estos mandos de bloqueo para superbloquear el vehículo.

La primera vez que pulsa uno de los mandos de bloqueo, el encendido de los intermitente durante unos segundos indica:

- el bloqueo del vehículo en las versiones sin alarma;
- la activación de la alarma en las demás versiones.

Según la versión, los retrovisores exteriores se pliegan.

2

! Pérdida de las llaves, del mando a distancia o de la llave electrónica
Acuda a la red PEUGEOT con el permiso de circulación del vehículo, su carné de identidad y, si es posible, la etiqueta donde figura el código de las llaves.

La red PEUGEOT podrá buscar el código de la llave y el del transpondedor para solicitar una nueva copia.

Mando a distancia

El mando a distancia de alta frecuencia es un sistema sensible. No lo manipule cuando lo lleve en el bolsillo, ya que podría desbloquear el vehículo sin darse cuenta. Evite manipular los botones del mando a distancia cuando esté fuera del alcance y de la vista del vehículo, ya que corre el riesgo de dejarlo inoperativo. Si eso ocurriera, sería necesario proceder a una reinicialización.

El mando a distancia no funciona mientras la llave está en el interruptor de encendido, aun estando el contacto cortado.

Bloqueo del vehículo

Circular con las puertas bloqueadas puede dificultar el acceso de los servicios de emergencia al habitáculo en caso de emergencia.

Como medida de seguridad (si hay niños a bordo), retire la llave del interruptor de encendido o llévese la llave electrónica cuando salga del vehículo, aunque sea por un breve periodo de tiempo.

Perturbaciones eléctricas

La llave electrónica del Acceso y arranque manos libres puede no funcionar si se encuentra cerca de un aparato electrónico, como un teléfono o un ordenador portátil, de un campo magnético intenso, etc.

Protección antirrobo

No realice ninguna modificación en el sistema antiarranque electrónico, ya que podría provocar fallos de funcionamiento. En las versiones con interruptor de encendido, no olvide retirar la llave y girar el volante para bloquear la columna de dirección.

Al comprar un vehículo de ocasión

Haga que realicen una memorización de los códigos de las llaves en la red PEUGEOT para asegurarse de que las llaves que usted posee son las únicas que permiten poner el vehículo en marcha.



No tire a la basura las pilas del mando a distancia: contienen metales nocivos para el medio ambiente. Llévelas a un punto de recogida autorizado.

Procedimientos de emergencia

Desbloqueo/bloqueo total del vehículo mediante la llave

Estos procedimientos se deben utilizar en los siguientes casos:

- pila de mando a distancia gastada,
- fallo de funcionamiento del mando a distancia,
- vehículo en una zona con fuertes interferencias electromagnéticas.

En el primer caso, también puede proceder a la sustitución de la pila del mando a distancia.

Consulte el apartado correspondiente.

En el segundo caso, también puede proceder a la reinicialización del mando a distancia.

Consulte el apartado correspondiente.

Desbloqueo

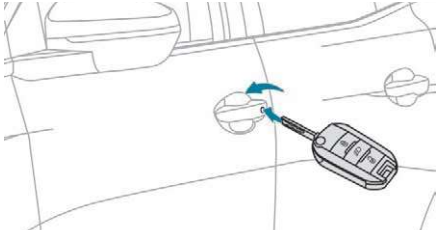

- ☞ Inserte la llave en la cerradura de la puerta.
- ☞ Gire la llave hacia la parte delantera del vehículo.

En las versiones sin alarma, el parpadeo de los intermitentes durante unos segundos indica el desbloqueo del vehículo.

Según la versión, los retrovisores exteriores se despliegan.

i Si la alarma está activada, la sirena sonará al abrir la puerta; se apagará al dar el contacto.

Bloqueo simple

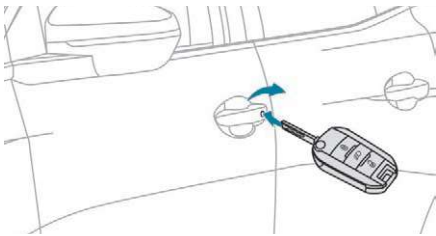

- ☞ Inserte la llave en la cerradura de la puerta.
- ☞ Gire la llave hacia la parte trasera del vehículo.

En las versiones sin alarma, el parpadeo de los intermitentes durante unos segundos indica el bloqueo del vehículo.

Según la versión, los retrovisores exteriores se pliegan.

i Si el vehículo va equipado con alarma, esta función no se activará al realizar el bloqueo con la llave.

Superbloqueo

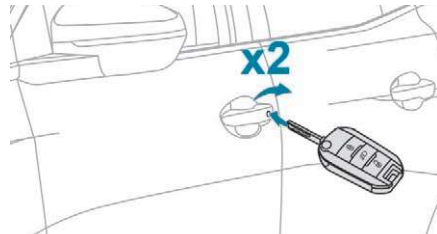

- ☞ Inserte la llave en la cerradura de la puerta.
- ☞ Gire la llave hacia la parte trasera del vehículo para bloquearlo.
- ☞ En el plazo de cinco segundos, gire de nuevo la llave hacia la parte trasera del vehículo para superbloquearlo.

En las versiones sin alarma, con la segunda maniobra el superbloqueo del vehículo se confirma mediante el parpadeo de los intermitentes durante unos segundos. Según la versión, los retrovisores exteriores se pliegan.

Sin cierre centralizado

Estos procedimientos se deben utilizar en los siguientes casos:

- fallo de funcionamiento del cierre centralizado,
- batería desconectada o descargada.

Puerta del conductor

- ☞ Gire la llave hacia la parte trasera del vehículo para bloquearlo o hacia la parte delantera para desbloquearlo.

Puertas de los pasajeros

Desbloqueo de una puerta

- ☞ Tire del mando interior de apertura de la puerta.

2

Bloqueo

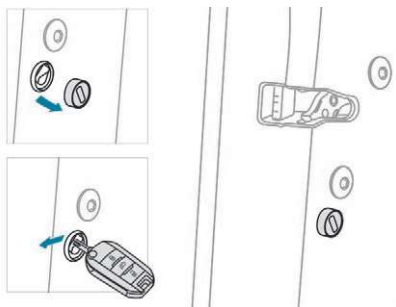

- ☞ Abra las puertas.
- ☞ En las puertas traseras, compruebe que el seguro para niños no está activado. Consulte el apartado correspondiente.
- ☞ Retire el tapón negro situado en el canto de la puerta con la llave.
- ☞ Inserte la llave sin forzarla en la cavidad y luego, sin girarla, desplace lateralmente el pestillo hacia el interior de la puerta.
- ☞ Retire la llave y vuelva a colocar el tapón negro.
- ☞ Cierre las puertas y compruebe desde el exterior que el vehículo está bloqueado.

Cambio de la pila

Cuando es necesario cambiar la pila, aparece un mensaje indicándolo en el cuadro de instrumentos.

Versión sin Acceso y arranque manos libres

Tipo de pila: CR1620/3 voltios.

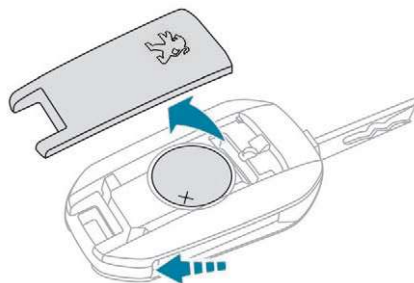

Versión con Acceso y arranque manos libres

Tipo de pila: CR1620/3 voltios.

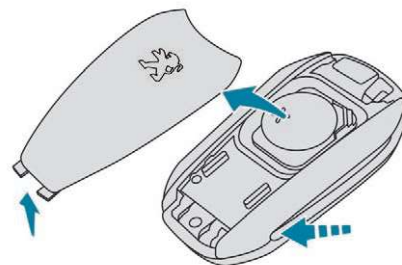

- ☞ Suelte la tapa haciendo palanca con un destornillador pequeño en la ranura.
- ☞ Abra la tapa.
- ☞ Retire la pila gastada de su alojamiento.

- ☞ Introduzca la pila nueva respetando la polaridad.
- ☞ Cierre la tapa.

Después de cambiar la pila, es necesario reinicializar el mando a distancia. Para más información relativa a la reinicialización del mando a distancia, consulte el apartado correspondiente.

Reinicialización del mando a distancia

Después de cambiar la pila o si se produce un fallo de funcionamiento, puede ser necesario reinicializar el mando a distancia.

Versión sin Acceso y arranque manos libres

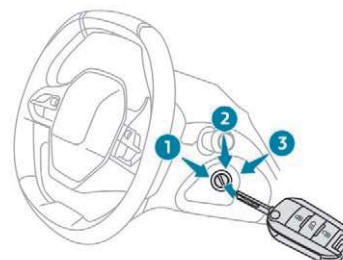

- ☞ Quite el contacto.
- ☞ Ponga la llave en posición **2 (contacto)**.

- ☞ Pulse el botón del candado cerrado durante unos segundos.
- ☞ Quite el contacto y retire la llave del contacto.

El mando a distancia volverá entonces a estar completamente operativo.

Versión con Acceso y arranque manos libres

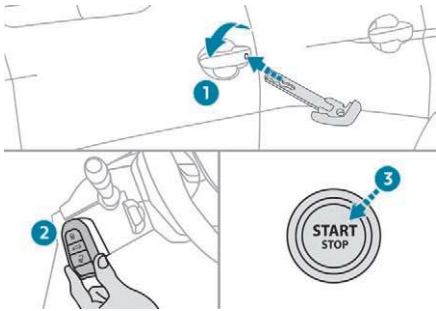

- ☞ Introduzca la llave mecánica (integrada en el mando a distancia) en la cerradura para abrir el vehículo.
- ☞ Sitúe la llave electrónica contra el lector de emergencia situado en la columna de la dirección y manténgala en esa posición hasta que se ponga el contacto.
- ☞ **Con una caja de cambios manual,** coloque la palanca de cambios en punto muerto y pise a fondo el pedal de embrague.
- ☞ **Con una caja de cambios automática,** seleccione la posición **P** y pise a fondo el pedal del freno.

- ☞ Dé el contacto pulsando el botón **START/STOP**.

La llave electrónica está de nuevo completamente operativa.

Si el fallo de funcionamiento persiste después de la reinicialización, consulte lo antes posible en la red PEUGEOT o con un taller cualificado.

Cierre centralizado

Esta función permite bloquear o desbloquear simultáneamente las puertas y el maletero desde el interior del vehículo.

Modo manual

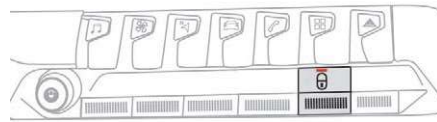

Bloqueo



- ☞ Pulse este botón para bloquear el vehículo.
El testigo rojo del botón se enciende.

i Si hay alguna puerta abierta, el cierre centralizado desde el interior no se efectúa.

Desbloqueo



- ☞ Pulse de nuevo este botón para desbloquear el vehículo.
El testigo rojo del botón se apaga.

2

i En caso de bloqueo/superbloqueo desde el exterior

Cuando el vehículo ha sido bloqueado o superbloqueado desde el exterior, el testigo rojo parpadea y el botón está inoperativo.

- ☞ Con el vehículo bloqueado, tire del mando interior de una de las puertas para desbloquearlo.
- ☞ Con el vehículo superbloqueado, es necesario utilizar el mando a distancia, el Acceso y arranque manos libres o la llave integrada para desbloquearlo.

Modo automático

Este modo corresponde al cierre centralizado automático durante la circulación, también llamado seguro antiagresión. Para más información relativa al **Seguro antiagresión**, consulte el apartado correspondiente.

Seguro antiagresión

Esta función permite bloquear automática y simultáneamente las puertas y el maletero durante la circulación cuando la velocidad del vehículo supera los 10 km/h.

Funcionamiento

Si alguna puerta o el maletero están abiertos, el cierre centralizado automático no se efectuará.



En este caso, se percibe un ruido de rebote de las cerraduras, acompañado del encendido de este testigo en el cuadro de instrumentos, una señal acústica y un mensaje de alerta.

Transporte de objetos largos o voluminosos

Para circular con el maletero abierto, pulse el botón del cierre centralizado para bloquear las puertas. De lo contrario, cada vez que supere los 10 km/h, se activarán el ruido de rebote y la alerta anteriormente indicados. Pulsando el botón del cierre centralizado se desbloquea el vehículo. A una velocidad superior a 10 km/h, el vehículo se desbloquea solo temporalmente.

Activación/desactivación

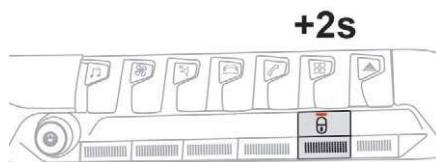

Esta función puede activarse o desactivarse de manera permanente. El estado del sistema se queda memorizado al quitar el contacto.

! Circular con las puertas bloqueadas puede dificultar el acceso de los servicios de emergencia al habitáculo en caso de emergencia.

Alarma

(Según versión)

Sistema de protección y disuasión contra el robo del vehículo. Lleva a cabo los siguientes tipos de vigilancia:

- Vigilancia perimétrica

El sistema controla la apertura del vehículo. La alarma se dispara si alguien intenta abrir una puerta, el maletero, el capó etc.

- Vigilancia volumétrica

El sistema controla la variación de volumen en el habitáculo.

La alarma se dispara si alguien rompe una luna, entra en el habitáculo o se desplaza por el interior del vehículo.

- Vigilancia antilevantamiento

El sistema controla los movimientos de la carrocería del vehículo.

La alarma se dispara si se levanta, se desplaza o golpea el vehículo.

Función de autoprotección

El sistema controla la inutilización de sus componentes.

La alarma se dispara en caso de que se desconecten o se dañen la batería, el mando central o los cables de la sirena.

! Para cualquier intervención en el sistema de alarma, consulte con la red PEUGEOT o con un taller cualificado.

Bloqueo del vehículo con el sistema de alarma completo

Activación

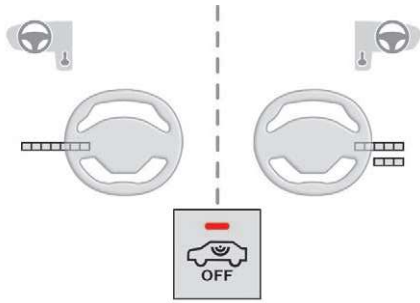

- ☞ Quite el contacto y salga del vehículo.
- ☞ Bloquee el vehículo con el mando a distancia o el sistema "Acceso y arranque manos libres".

El sistema de vigilancia se activa: el piloto rojo del botón parpadea una vez por segundo y los intermitentes se encienden durante aproximadamente 2 segundos.

i Tras la solicitud de bloqueo del vehículo, la vigilancia perimétrica se activa después de 5 segundos y las vigilancias volumétrica y antilevantamiento, al cabo de 45 segundos.

i Si alguna puerta, el maletero o el capó no se han cerrado bien, el vehículo no se bloquea, pero la vigilancia perimétrica se activa al cabo de 45 segundos, al mismo tiempo que las vigilancias volumétrica y antilevantamiento.

Desactivación

- ☞ Pulse el botón de desbloqueo del mando a distancia.

o

- ☞ Desbloquee el vehículo con el sistema "Acceso y arranque manos libres".

El sistema de vigilancia se desactiva: el testigo del botón se apaga y los intermitentes parpadean durante aproximadamente 2 segundos.

i Si el vehículo se vuelve a bloquear automáticamente (después de 30 segundos sin abrir una puerta o el maletero), el sistema de vigilancia se reactiva también automáticamente.

Bloqueo del vehículo solo con vigilancia perimétrica

Desactive las vigilancias volumétrica y antilevantamiento para evitar que la alarma se dispare sin motivo en determinados casos como:

- al dejar un animal en el vehículo,

- al dejar una ventanilla o el techo corredizo entreabiertos,
- al lavar el vehículo,
- al cambiar una rueda,
- al remolcar el vehículo,
- al transportar en barco el vehículo.

2

Desactivación de las vigilancias volumétrica y antilevantamiento

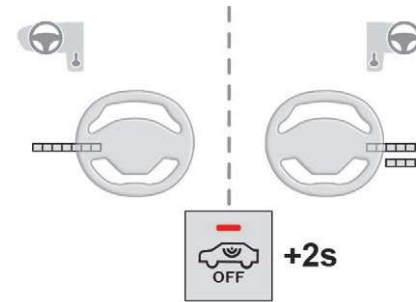

- ☞ Quite el contacto y, en los siguientes 10 segundos, pulse el botón hasta que el testigo rojo se encienda fijo.
- ☞ Salga del vehículo.
- ☞ Bloquee inmediatamente el vehículo con el mando a distancia o con el sistema "Acceso y arranque manos libres".

De este modo, solo se activa la vigilancia perimétrica y el piloto del botón parpadea cada segundo.

i Para que sea efectiva, la desactivación debe efectuarse cada vez que se quite el contacto.

Reactivación de las vigilancias volumétrica y antilevantamiento

☞ Desactive la vigilancia perimétrica desbloqueando el vehículo con el mando a distancia o con el sistema "Acceso y arranque manos libres".

El testigo del botón se apaga.

☞ Reactive las vigilancias bloqueando el vehículo con el mando a distancia o el sistema "Acceso y arranque manos libres".

El testigo rojo del botón vuelve a parpadear una vez por segundo.

Disparo de la alarma

Consiste en la activación del sonido de la sirena y el parpadeo de los intermitentes durante 30 segundos.

Las funciones de vigilancia permanecen activas hasta el undécimo disparo consecutivo de la alarma.

Al desbloquear el vehículo con el mando a distancia o con el sistema "Acceso y arranque manos libres", el parpadeo rápido del testigo rojo del botón informa al conductor de que la alarma se ha disparado durante su ausencia. Al dar el contacto, el parpadeo se interrumpe inmediatamente.

Avería del mando a distancia

Para desactivar las funciones de vigilancia:

- ☞ Desbloquee el vehículo con la llave (integrada en el mando a distancia) en la cerradura de la puerta del conductor.
- ☞ Abra la puerta; la alarma se disparará.
- ☞ Ponga el contacto; la alarma se interrumpirá y el testigo del botón se apagará.

Bloqueo del vehículo sin activar la alarma

- ☞ Bloquee o superbloquee el vehículo con la llave (integrada en el mando a distancia) en la cerradura de la puerta del conductor.

Fallo de funcionamiento

El encendido fijo del testigo rojo del botón al poner el contacto indica un fallo de funcionamiento del sistema.

Acuda a la red PEUGEOT o a un taller cualificado para proceder a su revisión.

Puertas

Apertura

Desde el exterior

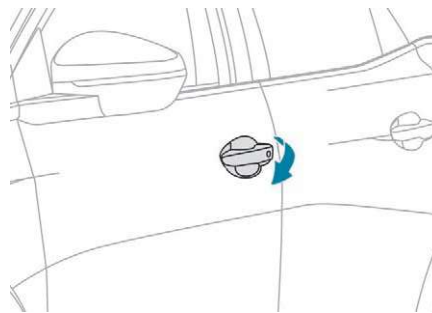

- ☞ Después de desbloquear el vehículo o con la llave electrónica del sistema de Acceso y arranque manos libres en la zona de reconocimiento, tire de la manecilla de la puerta.

i Si el desbloqueo selectivo está activado, al pulsar por primera vez el botón de desbloqueo del mando a distancia solo podrá abrirse la puerta del conductor.

Desde el interior

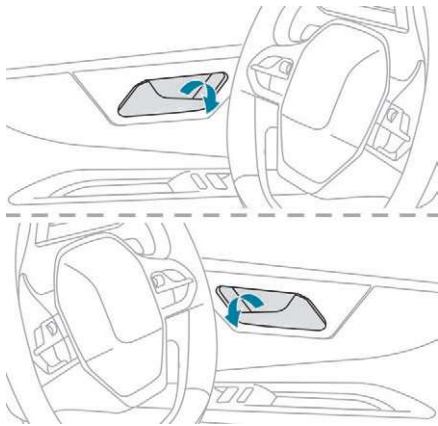

- ☞ Tire del mando interior de apertura de una de las puertas delanteras. El vehículo se desbloqueará completamente.

- i** Con el desbloqueo selectivo activado:
- Al abrir la puerta del conductor solo se desbloquea la puerta del conductor (si el vehículo no se ha desbloqueado totalmente previamente).
 - Al abrir una de las puertas de los pasajeros se desbloquea el resto del vehículo.

Cierre

Cuando una puerta está mal cerrada:



- Si el motor está en marcha o el vehículo está circulando (velocidad inferior a 10 km/h), este testigo se enciende, acompañado de un mensaje de alerta durante unos segundos.
- Si el vehículo está circulando (a una velocidad superior a 10 km/h), el testigo y el mensaje de alerta se complementan con la emisión de una señal acústica durante unos segundos.

Maletero

Apertura del portón

Mediante el mando exterior del portón

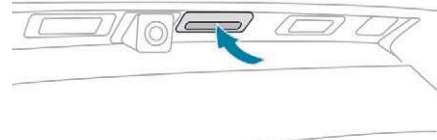

- ☞ Con el vehículo desbloqueado o con la llave electrónica del sistema de Acceso y arranque manos libres en la zona de reconocimiento, pulse el mando central del portón.
- ☞ Levante el portón trasero.

- i** Cuando el desbloqueo selectivo está activado, la llave electrónica debe encontrarse cerca de la parte trasera del vehículo.

- !** El portón no está diseñado para soportar el peso de un portabicicletas.

Cierre del portón

- ☞ Baje el portón utilizando las empuñaduras interiores.
- ☞ Suelte las empuñaduras y ejerza presión desde la superficie exterior del portón para cerrarlo.

Si el portón está mal cerrado:



- **Con el motor en marcha**, este testigo y un mensaje aparecen en el cuadro de instrumentos durante varios segundos.
- **Durante la circulación** (velocidad superior a 10 km/h), este testigo y un mensaje aparecen en el cuadro de instrumentos durante varios segundos, acompañados de una señal acústica.

- !** En el caso de que note fallos o dificultades para mover el portón trasero al abrirlo o cerrarlo, acuda a la red PEUGEOT o a un taller cualificado para que lo revisen e impedir el empeoramiento del problema y la posible caída del portón, que podría causar lesiones graves.

2

Mando de emergencia

Para desbloquear mecánicamente el maletero en caso de fallo de funcionamiento de la batería o del cierre centralizado.

Desbloqueo

- Abata los asientos traseros con el fin de poder acceder a la cerradura desde el interior del maletero.

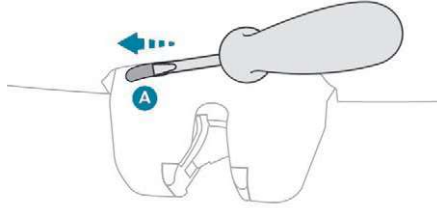

- Introduzca un destornillador pequeño en el orificio **A** de la cerradura para desbloquear el portón de maletero.
- Desplace el mando hacia la izquierda.

Bloqueo después del cierre

Si el fallo persiste tras volver a cerrar el maletero, este permanecerá bloqueado.

i En caso de fallo de funcionamiento del cierre centralizado, es imperativo desconectar la batería para bloquear el maletero y garantizar de ese modo el bloqueo completo del vehículo.

Portón con acceso manos libres

Información general

El funcionamiento motorizado del portón puede activarse o desactivarse con el menú de configuración del vehículo. Toda maniobra del portón motorizado debe efectuarse imperativamente con el vehículo parado.

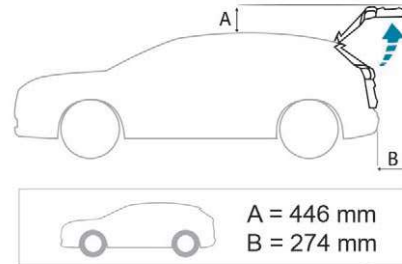

! Compruebe que haya suficiente espacio para el movimiento del portón motorizado.

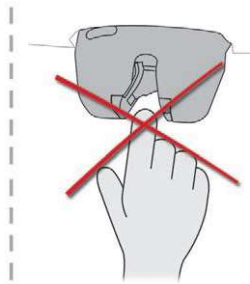

! No introduzca nunca un dedo en el sistema de bloqueo del portón motorizado, ya que podría sufrir heridas graves.

Antipinzamiento

El portón motorizado incluye un dispositivo de detección de obstáculos que interrumpe e invierte automáticamente el movimiento unos grados en caso de contacto con un obstáculo para permitir el desplazamiento del portón. Tenga en cuenta que el dispositivo antipinzamiento no está activo al final del cierre (aproximadamente hasta 1 cm antes del cierre completo).

- !** Para evitar el riesgo de lesiones por pinzamiento antes y durante las maniobras del portón motorizado:
- asegúrese de que nadie se encuentre cerca de la parte trasera del vehículo,
 - vigile el comportamiento de los pasajeros, en particular, de los niños.

Portabicicletas/enganche de remolque

El portón motorizado no está diseñado para soportar el peso de un portabicicletas. Si instala un portabicicletas en el enganche de remolque con conexión del cable a la toma del enganche de remolque, el funcionamiento motorizado del portón se desactivará automáticamente.

En caso de utilización de un dispositivo de enganche de remolque o de un portabicicletas no recomendado por PEUGEOT, es imperativo desactivar el funcionamiento motorizado del portón.

Funcionamiento motorizado

 El funcionamiento motorizado del portón se activa y desactiva en el menú **Vehículo/Conducción** de la pantalla táctil.

Esta función está desactivada por defecto.

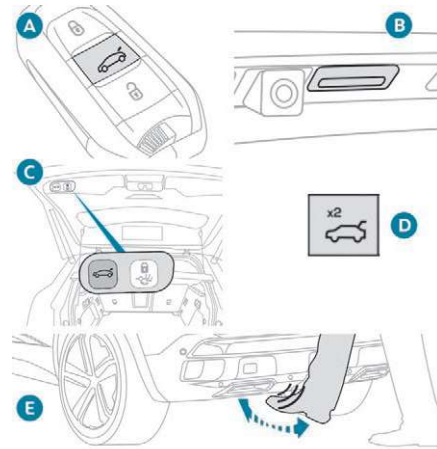

Existen varias maneras de accionar el portón:

- Mediante la llave electrónica del sistema de Acceso y arranque manos libres.
- Mediante el mando exterior del portón.
- Mediante el mando interior del portón.
- Mediante el mando del salpicadero.
- Mediante el "acceso manos libres" bajo el paragolpes trasero.

Apertura/cierre

- ☞ Mantenga pulsado el botón central **A** de la llave electrónica.
- o

- ☞ Pulse el mando exterior **B** del portón llevando la llave electrónica consigo.
 - o
 - ☞ Pulse el mando interior **C** del portón (cierre solamente).
 - o
 - ☞ Pulse dos veces consecutivas el mando **D** del salpicadero.
 - o
 - ☞ Utilice el acceso "manos libres" **E** pasando el pie por debajo del paragolpes trasero, cuando lleve la llave electrónica consigo.
- Una señal acústica confirma que la solicitud se ha tenido en cuenta.

i El portón se abre completamente por defecto, o hasta la posición memorizada previamente. Si el funcionamiento motorizado no está activado, con estas maniobras puede liberar el portón. La solicitud para abrir el portón trasero con uno de los mandos **A**, **B** o **E** le permite desbloquear el vehículo o solamente el portón trasero previamente si el desbloqueo selectivo del maletero está activado. El cierre del portón trasero con la función de acceso "manos libres" le permite bloquear el vehículo.

2

i Se puede interrumpir el funcionamiento del portón trasero en cualquier momento. Una nueva pulsación de uno de los mandos interrumpe la maniobra en curso. Después de una interrupción de la maniobra, una nueva pulsación de uno de los mandos invierte la maniobra.

Acceso manos libres



La activación y la desactivación de la función "Acceso manos libres" se realizan a través del menú Vehículo/Conducción de la pantalla táctil.

Esta función está desactivada por defecto.

! Asegúrese de tener una posición estable antes de efectuar el movimiento rápido del pie. Tenga cuidado de no tocar el sistema de escape, ya que puede estar caliente y podría quemarse.

Bloqueo automático mediante la función "Acceso manos libres"

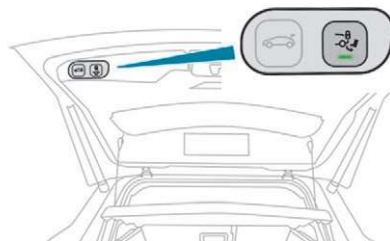

Para activar el bloqueo automático del vehículo al cerrar el portón utilizando la función Acceso manos libres:



☞ pulse este botón; su testigo verde se encenderá.

Al volver a pulsar este botón se desactiva la función; su testigo se apaga.

Memorización de una posición de apertura

Para limitar el ángulo de apertura del portón motorizado:

- ☞ Lleve el portón hasta la posición deseada.
- ☞ Pulse durante más de 3 segundos el botón **C** o el mando exterior **B**.

La memorización de la posición de apertura máxima del portón trasero se confirma mediante una señal acústica.

Para anular la posición memorizada:

- ☞ Inmovilice el portón trasero en una posición intermedia.
- ☞ Pulse durante más de 3 segundos el botón **C** o el mando exterior **B**.

La anulación de la posición memorizada se confirma mediante una señal acústica.

Funcionamiento manual

El portón trasero puede accionarse a mano, incluso si el funcionamiento motorizado está activado.

El portón trasero debe estar inmóvil.

Durante las maniobras manuales de apertura y cierre del portón motorizado, no dispondrá de asistencia de los cilindros de gas. Por lo tanto, es normal percibir resistencia tanto al abrir como al cerrar el portón.

i En caso de maniobras sucesivas de apertura y cierre del portón motorizado, puede que el recalentamiento del motor eléctrico impida la apertura o el cierre. Espere a que el motor eléctrico se enfríe; no realice ninguna maniobra durante al menos 10 minutos. Si no puede esperar, maniébrele manualmente.

Reinicialización del portón motorizado

Esta operación es necesaria si el movimiento se ha interrumpido: al detectar un obstáculo, conectar o cargar la batería...

- ☞ Abra el portón manualmente, si es necesario.
- ☞ Cierre completamente el portón manualmente.

Si el problema persiste, póngase en contacto con la red PEUGEOT o con un taller cualificado.

Precauciones de uso

i En condiciones invernales

Si se ha acumulado nieve sobre el portón, retírela antes de accionar la apertura motorizada del mismo. El hielo puede bloquear el portón e impedir la maniobra de apertura: espere a que se caliente el habitáculo y se funda el hielo.

i En caso de lavado

Al lavar el vehículo en un túnel de autolavado, no olvide bloquearlo para evitar el riesgo de apertura inesperada.

Recomendaciones asociadas a la función "Acceso manos libres"

Si tras pasar varias veces el pie por debajo del paragolpes trasero no se acciona el portón, espere varios segundos antes de intentarlo de nuevo.

La función se desactiva automáticamente en caso de lluvia intensa o acumulación de nieve.

Si no funciona, compruebe que la llave electrónica no ha quedado expuesta a una fuente de contaminación electromagnética (teléfono móvil, etc.).

La función puede verse alterada si se utiliza una prótesis de pierna.

La función puede verse alterada si el vehículo está equipado con un dispositivo de enganche de remolque.

En algunos casos, es posible que el portón se abra o se cierre solo, en particular si:

- engancha o desengancha un remolque,
- monta o desmonta un portabicicletas,
- carga o descarga bicicletas en un portabicicletas,
- coloca o retira algo detrás del vehículo,
- se aproxima un animal al paragolpes trasero,
- lava el vehículo,

- se realiza un mantenimiento del vehículo,
- accede a la rueda de repuesto (según versión).

Para evitar este tipo de problemas de funcionamiento, aleje la llave electrónica de la zona de detección o desactive la función "Acceso manos libres".

Elevalunas eléctricos

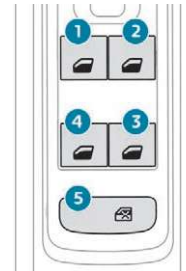

1. Delantero izquierdo.
2. Delantero derecho.
3. Trasero derecho.
4. Trasero izquierdo.
5. Desactive los mandos de los elevalunas eléctricos situados en las plazas traseras.

Funcionamiento manual

Pulse el mando para abrir la ventanilla o tire de él para cerrarla, sin rebasar el punto de resistencia. La ventanilla se detendrá al soltar el mando.

2

Funcionamiento automático

Pulse el mando para abrir la ventanilla o tire de él para cerrarla, rebasando el punto de resistencia. La ventanilla se abrirá o se cerrará por completo aun después de haber soltado el mando. Al volver a accionar el mando, el movimiento de la ventanilla se interrumpe.

i Los mandos de los elevalunas siguen operativos durante aproximadamente 45 segundos después de quitar el contacto. Finalizado este intervalo de tiempo, cualquier acción en los elevalunas no tendrá efecto. Para reactivarlos, ponga el contacto.

Antipinzamiento

Cuando la ventanilla encuentra un obstáculo al subir, se detiene y baja parcialmente. En caso de que la ventanilla se abra al intentar cerrarla, pulse el mando hasta que la ventanilla se abra por completo y, a continuación, tire de él hasta que se cierre. Siga accionando el mando durante aproximadamente un segundo después del cierre. Durante estas operaciones, la función antipinzamiento no está operativa.

Desactivación de los mandos traseros de los elevalunas traseros

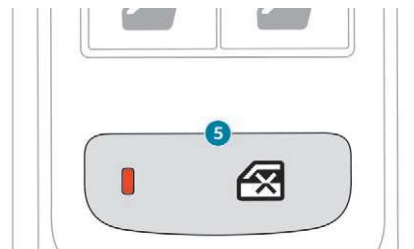

Por la seguridad de sus hijos, pulse el mando **5** para desactivar los mandos de los elevalunas traseros, independientemente de la posición de las ventanillas.

El testigo rojo del botón se enciende, acompañado de un mensaje que confirma la activación del sistema. Permanece encendido mientras se mantenga la desactivación. Seguirá siendo posible manejar los elevalunas eléctricos traseros desde los mandos del conductor.

Reinicialización de los elevalunas eléctricos

Después de una reconexión de la batería, es necesario reinicializar la función antipinzamiento. La función antipinzamiento no está operativa

durante estas operaciones.

En cada ventanilla:

- baje por completo la ventanilla y luego vuelva a subirla. Subirá unos centímetros cada vez. Realice la operación de nuevo hasta que la ventanilla esté totalmente cerrada,
- siga tirando del mando durante al menos un segundo después del cierre completo de la ventanilla.

! En caso de pinzamiento durante la manipulación de los elevalunas, debe invertirse el movimiento de la ventanilla. Para ello, accione el mando correspondiente. Cuando el conductor accione los mandos de los elevalunas de los pasajeros, debe asegurarse de que nadie impida que las ventanillas se cierren correctamente. Asimismo, debe asegurarse de que los pasajeros utilicen correctamente los elevalunas. Supervise especialmente a los niños durante la manipulación de las ventanillas. Preste atención a los pasajeros u otras personas que se encuentren cerca del vehículo al cerrar las ventanillas con la llave electrónica o el sistema "Acceso y arranque manos libres".

Techo corredizo panorámico

Las maniobras de apertura y cierre del techo corredizo panorámico y de la persiana de ocultación se llevan a cabo mediante los botones situados en la consola de techo.

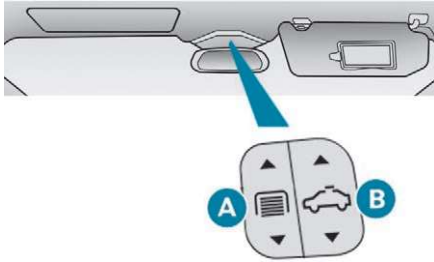

- A. Botón de mando de la persiana de ocultación.
- B. Botón de mando del techo corredizo.

! Compruebe que el equipaje y los accesorios transportados en las barras de techo no impidan las maniobras del techo. No coloque cargas pesadas sobre las lunas fija y móvil del techo corredizo.

Principios

La apertura completa del techo implica la elevación parcial de la luna móvil, y luego su deslizamiento por encima de la luna fija.

Todas las posiciones intermedias están permitidas.

La apertura del techo corredizo implica la apertura de la persiana de ocultación. Por el contrario, la persiana puede estar abierta mientras que el techo está cerrado.

La utilización de los botones de mando del techo y de la persiana es posible:

- con el contacto dado y un nivel de carga de la batería suficiente;
- con el motor en marcha;
- en modo STOP con Stop & Start;
- durante 45 segundos después de quitar el contacto;
- durante 45 segundos después de bloquear el vehículo.

! Antes de accionar los botones de mando del techo o de la persiana, asegúrese de que nada ni nadie impida la maniobra.

Maniobras del techo

Apertura



Cuando el techo está completamente cerrado o parcialmente entreabierto:

- una pulsación de la parte trasera del botón **B** sin superar el punto de resistencia entreabre completamente el techo corredizo.

Con el techo corredizo abierto más allá de la posición parcialmente entreabierto:

- pulse y suelte la parte trasera del botón **B** sin superar el punto de resistencia para abrir el techo corredizo.

Cuando el techo está parcial o completamente cerrado:

- pulse y suelte la parte trasera del botón **B** superando el punto de resistencia para abrir completamente el techo.

Cualquier nueva acción en este botón interrumpe la maniobra.

- Mantenga pulsada la parte trasera del botón **B** sin superar el punto de resistencia; el techo se abre y se detiene al soltar el botón.

! Si el techo corredizo está mojado, después de un chaparrón o de lavar el vehículo, espere a que se seque completamente para abrirlo. No accione el techo corredizo si está cubierto de nieve o hielo, ya que podría deteriorarse. Para retirar la nieve o el hielo del techo corredizo, utilice solo útiles de plástico.

! No saque la cabeza ni los brazos a través del techo corredizo cuando el vehículo esté en circulación, ya que podría sufrir heridas graves.

2

Cierre



Cuando el techo está parcial o completamente abierto:

Una pulsación de la parte delantera del botón **B** superando el punto de resistencia provoca el cierre completo del techo.

Cualquier nueva acción en este botón interrumpe la maniobra.

Cuando el techo está parcial o completamente abierto:

- Una pulsación de la parte delantera del botón **B** sin superar el punto de resistencia provoca el cierre del techo hasta la posición entreabierto.
- Una segunda pulsación de la parte delantera del botón **B** provoca el cierre completo del techo.

Cuando el techo está parcial o completamente entreabierto:

- Una pulsación de la parte delantera del botón **B** sin superar el punto de resistencia provoca el cierre completo del techo.
- Mantenga pulsada la parte delantera del botón **B** sin superar el punto de resistencia; el techo se cierra y se interrumpe el movimiento al soltar el botón.

! No salga del vehículo dejando el techo corredizo abierto.

Dispositivo antipinzamiento

Si el techo encuentra un obstáculo durante una maniobra de cierre, el movimiento se invierte automáticamente.

El dispositivo antipinzamiento está diseñado para ser eficaz hasta los 120 km/h.

Reinicialización

Después de una reconexión de la batería o en caso de fallo de funcionamiento o de movimiento de sacudida del techo, es necesario reinicializar el techo corredizo:

- pulse la parte trasera del botón **B** hasta la apertura completa del techo,
- mantenga pulsada la parte trasera del botón **B** durante al menos 3 segundos.

! Compruebe con regularidad el estado de las juntas del techo corredizo (presencia de polvo, hojas secas, etc.). Si utiliza el túnel de lavado, compruebe de antemano que el techo esté cerrado correctamente y no acerque la manguera de alta presión a menos de 30 centímetros de las juntas.

Maniobras de la persiana de ocultación del techo corredizo

Las maniobras de cierre de la persiana de ocultación están limitadas por la posición de apertura del techo: la persiana no puede superar la parte delantera de la luna móvil.

Apertura



Pulse la parte trasera del botón **A** superando el punto de resistencia; la persiana se abre completamente.

Cualquier nueva acción en este botón interrumpe la maniobra.

- Mantenga pulsada la parte trasera del botón **A** sin superar el punto de resistencia; la persiana se abre y se interrumpe el movimiento al soltar el botón.

Cierre



Pulse la parte delantera del botón **A** superando el punto de resistencia; la persiana se cierra completamente.

Cualquier nueva acción en este botón interrumpe la maniobra.

- Mantenga pulsada la parte delantera del botón **A** sin superar el punto de resistencia; la persiana se cierra y el movimiento se interrumpe al soltar el botón.

Dispositivo antipinzamiento

Si la persiana de ocultación encuentra un obstáculo durante una maniobra de cierre, el movimiento se invierte automáticamente.

Reinicialización

Después de una reconexión de la batería o en caso de fallo de funcionamiento o de movimiento de sacudida de la persiana, es necesario reinicializar la persiana de ocultación:

- ☞ pulse la parte trasera del botón **A** hasta la apertura completa de la persiana,
- ☞ mantenga pulsada la parte trasera del botón **A** durante al menos 3 segundos.

i Durante una maniobra de cierre simultánea del techo corredizo y de la persiana de ocultación, si la persiana alcanza el techo, entonces la persiana suspende su maniobra y la reanuda automáticamente cuando se detiene el techo corredizo.

i Al bloquear el vehículo, mantener pulsado el mando de bloqueo provoca el cierre simultáneo de las ventanillas y del techo corredizo, y luego de la persiana de ocultación. La maniobra se interrumpe al soltar el mando de bloqueo.

! Al salir del vehículo, no deje la llave electrónica en el interior, incluso por un breve periodo de tiempo.
En caso de pinzamiento durante la maniobra de cierre del techo o de la persiana, debe invertir el movimiento del techo o de la persiana. Para ello, pulse el mando pertinente.
El conductor debe asegurarse de que los pasajeros utilicen correctamente el techo corredizo y la persiana de ocultación. Preste especial atención a los niños durante las maniobras del techo o de la persiana.

Posición de conducción

Adoptar una correcta posición de conducción contribuye a mejorar el confort y la seguridad. Esto también permite optimizar la visibilidad interior y exterior así como la accesibilidad a los mandos.

Instalarse correctamente

Si su vehículo cuenta o no con algunos de los ajustes de los asientos descritos en este apartado depende del nivel de acabado y del país de comercialización.

Lado del conductor

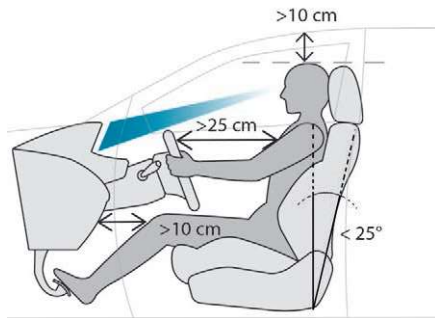

Siéntese al fondo del asiento, con la pelvis, la espalda y los hombros pegados contra el respaldo.

La altura del cojín debe ajustarse de tal modo que los ojos queden en el centro del parabrisas. Debe quedar un espacio para la cabeza de al menos 10 cm.

Ajuste la posición longitudinal del asiento de manera que pueda pisar a fondo los pedales con las piernas ligeramente flexionadas. La distancia entre las rodillas y el salpicadero debe ser como mínimo de 10 cm, para facilitar el acceso a los mandos del salpicadero. Ajuste el ángulo del respaldo en la posición más vertical posible, y nunca con una inclinación mayor de 25°. Ajuste el reposacabezas de manera que el borde superior se encuentre a la altura de la parte superior de su cabeza. Ajuste la longitud del cojín de asiento para garantizar la sujeción a la altura de los muslos. Ajuste el apoyo lumbar de forma que se adapte a su columna vertebral. Ajuste el volante de forma que quede como mínimo a 25 cm del esternón y los brazos queden ligeramente flexionados. El volante no debe tapar el cuadro de instrumentos.

! Por motivos de seguridad, el ajuste de los asientos solo se debe realizar cuando el vehículo esté parado.

i Si el vehículo va equipado con asientos con ajuste eléctrico, dé el contacto para realizar los ajustes.

Lado del acompañante

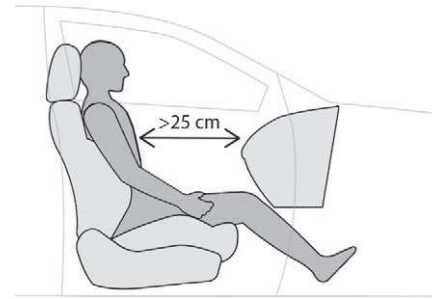

Siéntese al fondo del asiento, con la pelvis, la espalda y los hombros pegados contra el respaldo. Ajuste la posición longitudinal del asiento de manera que pueda garantizar una distancia de 25 cm con respecto al salpicadero. Ajuste el reposacabezas de manera que el borde superior se encuentre a la altura de la parte superior de su cabeza.

Antes de arrancar

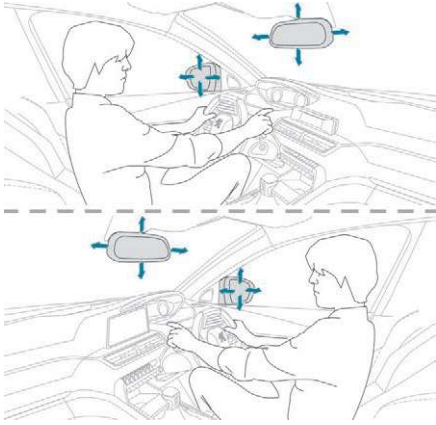

Ajuste los retrovisores exteriores e interior de manera que se reduzcan los ángulos muertos.

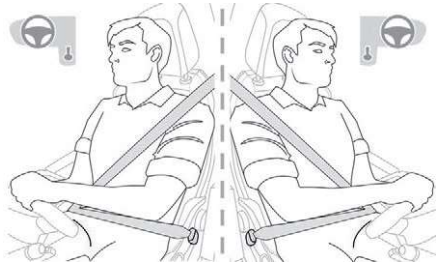

Abróchese el cinturón de seguridad: coloque la correa diagonal del cinturón en el centro del hombro y ajuste la correa que queda a la altura

del vientre de modo que quede correctamente tensada sobre la pelvis. Asegúrese de que los demás pasajeros se han abrochado correctamente el cinturón.

i Si el vehículo va equipado con retrovisores exteriores con ajuste eléctrico, ponga el contacto para realizar los ajustes.

Durante la conducción

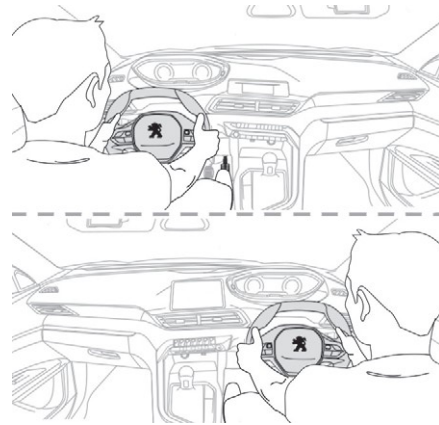

Mantenga la posición correcta y sujete el volante con las dos manos en una posición "9:15 h", de manera que pueda acceder rápidamente a los mandos situados en el volante y cerca de este.

! No modifique nunca los ajustes de los asientos ni del volante durante la conducción. Mantenga siempre los pies en el suelo.

Asientos delanteros

Asientos con ajuste manual

3

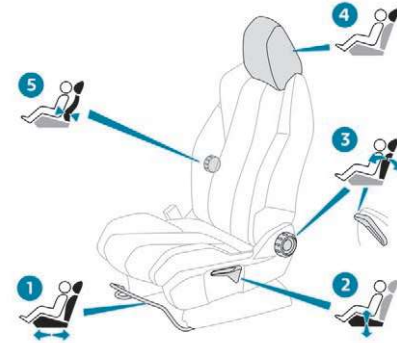

1. Ajuste longitudinal del asiento

- ☞ Levante la barra de mando y deslice el asiento hacia delante o hacia atrás.
- ☞ Suelte la barra para bloquear la posición del asiento en una de las muescas.

2. Ajuste de la altura del cojín de asiento

- Levante o baje el mando, tantas veces como sea necesario, para obtener la altura deseada.

3. Ajuste de la inclinación del respaldo

- Gire el mando hacia delante o hacia atrás para obtener la inclinación del respaldo deseada.

o

- En un asiento de acompañante que se pueda colocar en posición de mesa, tire de la empuñadura y guíe el respaldo hacia delante o hacia atrás.

4. Ajuste de la altura del reposacabezas

Consulte el apartado correspondiente.

5. Ajuste del apoyo lumbar

(solo en el asiento del conductor)

- Gire el mando hacia delante o hacia atrás para aumentar o reducir el nivel de apoyo lumbar

! Antes de desplazar el asiento hacia atrás, compruebe que nada ni nadie impida el movimiento del asiento. Existe riesgo de pinzamiento debido a la presencia de pasajeros en la parte trasera o de bloqueo del asiento debido a la presencia de objetos voluminosos situados en el suelo detrás del asiento.

Asientos certificados como "AGR"

Ajustes adicionales

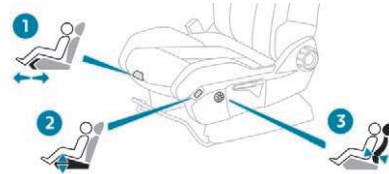

1. Ajuste de la longitud del cojín de asiento

- Tire de la empuñadura hacia delante para desbloquear el cojín de asiento y luego haga avanzar o retroceder la parte delantera del cojín de asiento.

2. Ajuste eléctrico de la inclinación del cojín de asiento

- Mantenga accionado el mando en la parte delantera o trasera para bajar o subir la parte delantera del cojín de asiento.

3. Ajuste eléctrico del apoyo lumbar

El mando permite ajustar independientemente la profundidad y la altura del apoyo lumbar.

- Mantenga accionado el mando en la parte delantera o trasera para aumentar o reducir el apoyo lumbar.
- Mantenga accionado el mando en la parte superior o inferior para subir o bajar el apoyo lumbar.

Colocación del asiento del acompañante en posición de mesa

El respaldo del asiento del acompañante se puede abatir completamente hacia adelante y se puede bloquear en esa posición.

Esta función, asociada al abatimiento del respaldo de los asientos traseros, facilita el transporte de objetos largos y voluminosos.

En primer lugar:

- Baje el reposacabezas.
- Desplace el asiento hacia atrás totalmente para permitir el paso del reposacabezas.
- Ajuste el asiento en su posición más baja.
- Compruebe que nada impide el abatimiento del respaldo (cinturón de seguridad, asiento para niños, ropa, bolsos, etc.).

i Se recomienda desactivar el airbag frontal del acompañante.

Abatimiento del respaldo

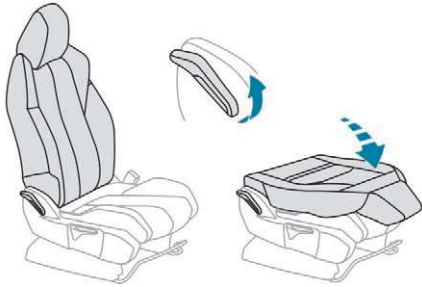

- ☞ Tire del mando a fondo hacia arriba para desbloquear el respaldo.
- ☞ Bascule el respaldo hacia adelante al máximo.

! En esta posición, el respaldo puede soportar una carga máxima de **30 kg**. En caso de desaceleración brusca, los objetos colocados en el respaldo abatido pueden salir despedidos.

Colocación del respaldo

- ☞ Tire del mando a fondo hacia arriba para desbloquear el respaldo.
- ☞ Levante el respaldo y acompáñelo hacia atrás hasta bloquearlo.
- ☞ Compruebe que el respaldo está correctamente bloqueado.

Reposacabezas delanteros

Ajuste de la altura

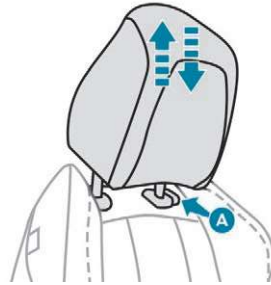

Hacia arriba:

- ☞ suba el reposacabezas hasta la altura deseada; se escuchará un clic de bloqueo.

Hacia abajo:

- ☞ presione la pestaña **A** y baje el reposacabezas hasta la posición deseada.

i El ajuste es correcto cuando el borde superior del reposacabezas se encuentra a la altura de la parte superior de la cabeza.

Desmontaje de un reposacabezas

- ☞ Levante el reposacabezas al máximo.
- ☞ Presione la pestaña **A** para liberar el reposacabezas y retírelo completamente.
- ☞ Por motivos de seguridad, guarde el reposacabezas.

Colocación de un reposacabezas

- ☞ Introduzca las varillas del reposacabezas en las guías del respaldo correspondiente.
- ☞ Empuje el reposacabezas al máximo.
- ☞ Presione la pestaña **A** para liberar el reposacabezas y empújelo hacia abajo.
- ☞ Proceda al ajuste de la altura.

! No circule nunca con los reposacabezas desmontados; deben estar montados en su sitio y correctamente regulados en función del ocupante del asiento.

Asiento del conductor con ajuste eléctrico

i Para realizar estos ajustes eléctricos, dé el contacto o arranque el motor si el vehículo ha pasado al modo de ahorro de energía. Se puede acceder a ellos aproximadamente un minuto después de abrir la puerta del conductor. Se desactivan aproximadamente un minuto después de cortar el contacto.

3

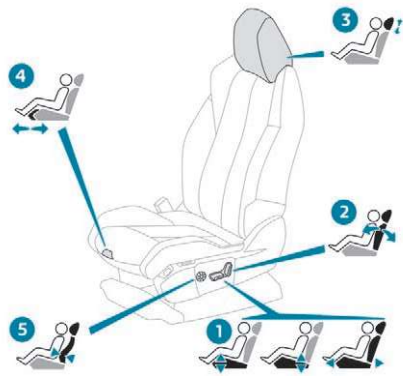

1. Ajuste de la inclinación y de la altura del cojín de asiento/Ajuste longitudinal del asiento

- ☞ Levante o baje la parte delantera del mando para obtener la inclinación del cojín de asiento deseada.
- ☞ Levante o baje la parte trasera del mando para subir o bajar el cojín del asiento.
- ☞ Deslice el mando hacia delante o hacia atrás para hacer avanzar o retroceder el asiento.

2. Ajuste de la inclinación del respaldo

- ☞ Bascule el mando hacia delante o hacia atrás para obtener la inclinación del respaldo deseada.

3. Ajuste de la altura del reposacabezas

Consulte el apartado correspondiente.

4. Ajuste de la longitud del cojín de asiento

- ☞ Tire de la empuñadura hacia delante para desbloquear el cojín de asiento y luego haga avanzar o retroceder la parte delantera del cojín de asiento.

5. Ajuste del apoyo lumbar

El mando permite ajustar independientemente la profundidad y la altura del apoyo lumbar.

- ☞ Mantenga accionado el mando en la parte delantera o trasera para aumentar o reducir el apoyo lumbar.
- ☞ Mantenga accionado el mando en la parte superior o inferior para subir o bajar el apoyo lumbar.

! Antes de desplazar el asiento hacia atrás, compruebe que nada ni nadie impida el movimiento del asiento. Existe riesgo de pinzamiento debido a la presencia de pasajeros en la parte trasera o de bloqueo del asiento debido a la presencia de objetos voluminosos situados en el suelo detrás del asiento.

Memorización de las posiciones de conducción

Esta función, asociada a los ajustes del asiento del conductor con ajuste eléctrico, permite memorizar dos posiciones de conducción, para facilitar estos ajustes en caso de cambio frecuente de conductor.

Tiene en cuenta los ajustes eléctricos del asiento y de los retrovisores exteriores.

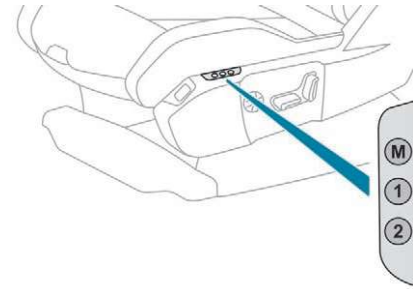

Memorización de una posición

Con los botones M/1/2

- ☞ Siéntese en el asiento del conductor.
- ☞ Ponga el contacto.
- ☞ Regule la posición del asiento y los retrovisores exteriores.
- ☞ Pulse el botón **M** y, en el plazo de cuatro segundos, pulse el botón **1** o **2**.

Una señal acústica indica que la posición ha sido memorizada.

i La memorización de una nueva posición anula la anterior.

Recuperación de una posición memorizada

Con el contacto puesto o el motor en marcha

- ☞ Pulse el botón **1** o **2** para recuperar la posición correspondiente.

Una señal acústica indica el fin del ajuste.

i Puede interrumpir el movimiento en curso si pulsa el botón **M**, **1** o **2** o si utiliza uno de los mandos del asiento.

Durante la circulación no es posible recuperar una posición memorizada.

La recuperación de las posiciones memorizadas se desactiva 45 segundos después de quitar el contacto.

Asientos calefactados

La función solo está activa con el motor en funcionamiento.

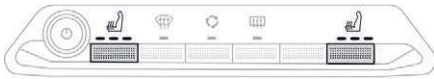

Encendido

- ☞ Pulse el botón correspondiente a su asiento.

- ☞ Con cada pulsación, el nivel de calefacción se modifica; el número de testigos correspondiente se enciende:

- 1 testigo naranja= baja.
- 2 testigos naranjas= media.
- 3 testigos naranjas= alta.

Apagado

- ☞ Pulse de nuevo el botón hasta que se apaguen todos los testigos.

El estado del sistema no se memoriza al quitar el contacto.

⚠ No utilice la función cuando el asiento no esté ocupado.
 Reduzca lo antes posible la intensidad de la calefacción.
 Cuando el asiento y el habitáculo hayan alcanzado una temperatura adecuada, puede detener la función; al reducirse el consumo de corriente eléctrica se reduce el consumo de carburante.

! Se desaconseja una utilización prolongada para las personas con piel sensible.

Existe el riesgo de sufrir quemaduras en el caso de las personas cuya percepción del calor esté alterada (por enfermedad, medicación, etc.).

Existe un riesgo de sobrecalentamiento del sistema si se utiliza material con propiedades aislantes, como por ejemplo cojines o fundas de asiento.

No utilice el sistema:

- si lleva ropa húmeda,
- si hay sillas infantiles montadas.

Para mantener la integridad de la resistencia térmica del asiento:

- no coloque objetos pesados sobre el asiento,
- no se suba de rodillas ni de pie sobre el asiento,
- no coloque objetos cortantes sobre el asiento,
- no derrame líquidos sobre el asiento.

Para prevenir el riesgo de cortocircuitos:

- no utilice productos líquidos para limpiar el asiento,
- no utilice nunca la función de calefacción si el asiento está húmedo.

3

Masaje multipunto

Sistema que permite seleccionar el tipo de masaje y ajustar su intensidad.

Este sistema funciona cuando el motor está en marcha así como en modo STOP del Stop & Start.

Activación/ajustes

Los ajustes de la función masaje se realizan a través de la pantalla táctil.

La función se activa o bien directamente mediante el botón del asiento delantero o bien activando un ambiente personalizado de la función **i-Cockpit Amplify**.

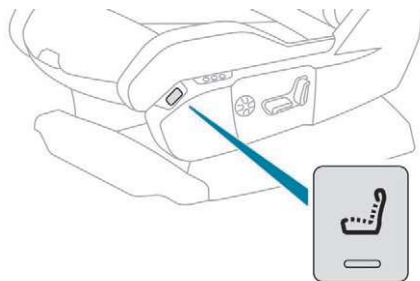

Mediante el botón del asiento delantero:



- ☞ Pulse este botón; el testigo verde se encenderá.

El sistema se activa inmediatamente con los últimos ajustes utilizados y la página de ajustes se muestra en la pantalla táctil.

Si los ajustes son adecuados y no desea modificarlos, la indicación vuelve a su estado inicial.



Los masajes multipunto también se pueden gestionar mediante la función **i-Cockpit Amplify**.

Para más información relativa a la función **i-Cockpit Amplify**, consulte el apartado correspondiente.

Si desea modificar los ajustes:

- ☞ Seleccione otro tipo de masaje entre los cinco que se proponen.
- ☞ Seleccione una intensidad de masaje entre los tres niveles propuestos: "1" (Bajo), "2" (Normal) o "3" (Alto).

Las modificaciones se tienen en cuenta inmediatamente.

Una vez activado, el sistema inicia un ciclo de masaje de una hora, compuesto por secuencias de 6 minutos de masaje seguidos de tres minutos de pausa.

El sistema se detiene automáticamente al finalizar el ciclo; el testigo del botón se apaga.

Ajuste del volante

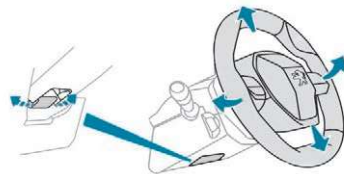

- ☞ **Con el vehículo parado**, tire del mando para desbloquear el mecanismo de ajuste del volante.
- ☞ Regule la altura y la profundidad para adaptarlo a su posición de conducción.
- ☞ Empuje el mando para bloquear el mecanismo de ajuste del volante.

! Por motivos de seguridad, estos ajustes siempre deben efectuarse con el vehículo parado.

Retrovisores

Retrovisores exteriores

Cada uno de ellos está equipado con un espejo ajustable, que permite la visión trasera lateral necesaria para las situaciones de adelantamiento o estacionamiento. También pueden plegarse para estacionar en lugares estrechos.

Desempañado/desescarchado



Si el vehículo está equipado con este sistema, el desempañado/desescarchado de los retrovisores exteriores se efectúa pulsando el mando de desempañado de la luneta.

Para más información relativa al **Desempañado/desescarchado de la luneta**, consulte el apartado correspondiente.

Ajuste

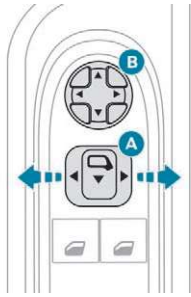

- ☞ Desplace el mando **A** hacia la derecha o hacia la izquierda para seleccionar el retrovisor correspondiente.
- ☞ Accione el mando **B** en cualquiera de las cuatro direcciones para regularlo.
- ☞ Vuelva a colocar el mando **A** en posición central.

! Por motivos de seguridad, los retrovisores deben ajustarse para reducir los "ángulos muertos".

Los objetos que se ven están en realidad más cerca de lo que parece. Tenga esto en cuenta para calcular correctamente la distancia con respecto a los vehículos que se acercan por detrás.

Plegado

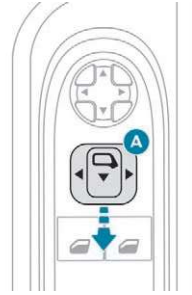

- ☞ Desde el exterior: bloquee el vehículo con el mando a distancia o con la llave.
- ☞ Desde el interior: con el contacto puesto, tire del mando **A** en posición central hacia atrás.

i Si los retrovisores se han plegado con el mando **A**, no se desplegarán al desbloquear el vehículo. En ese caso, será necesario tirar de nuevo del mando **A**.

Despliegue

- ☞ Desde el exterior: desbloquee el vehículo con el mando a distancia o con la llave.
- ☞ Desde el interior: con el contacto dado, tire del mando **A** en posición central hacia atrás.

i El plegado y despliegue de los retrovisores exteriores con el mando a distancia puede desactivarse en la red PEUGEOT o en un taller cualificado.

i Si es necesario, es posible plegar los retrovisores manualmente.

3

Inclinación automática al introducir la marcha atrás

Sistema que permite visualizar el suelo durante las maniobras de estacionamiento en marcha atrás.

Con el motor en marcha, al introducir la marcha atrás, los espejos se inclinan hacia abajo.

Recuperan su posición inicial:

- Unos segundos después de sacar la marcha atrás.
- Cuando la velocidad supera los 10 km/h.
- Al parar el motor.



La activación o desactivación de la función se realiza desde la pestaña **Otros ajustes** del menú Vehículo/Conducción de la pantalla táctil.

Retrovisor interior

Cuenta con un dispositivo antideslumbramiento que oscurece el espejo del retrovisor y reduce las molestias del conductor causadas por el sol, el alumbrado de los otros vehículos, etc.

Modelo manual

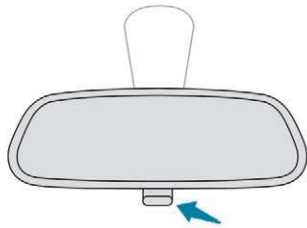

Ajuste

- ☞ Regule el retrovisor para orientar correctamente el espejo en la posición "día".

Posición día/noche

- ☞ Tire de la palanca para pasar a la posición antideslumbramiento "noche".
- ☞ Empuje la palanca para cambiar a la posición normal "día".

Modelo "electrocromo" automático

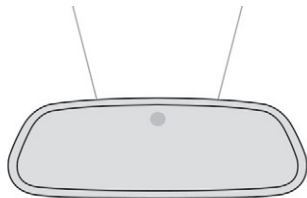

Gracias a un sensor que mide la luminosidad procedente de la parte trasera del vehículo, este sistema cambia de forma automática y progresiva entre los modos día y noche.

i Con el fin de garantizar una visibilidad óptima en las maniobras, el espejo se aclara automáticamente en cuanto se engrana la marcha atrás.

Asientos traseros

Banqueta con cojines de asiento fijos y respaldos abatibles en dos partes (2/3–1/3) para modular el espacio de carga del maletero.

Reposacabezas traseros

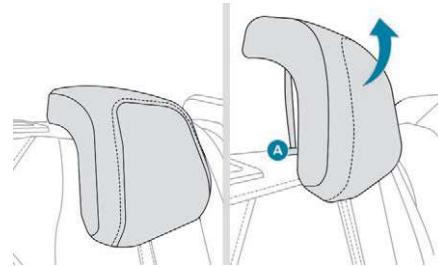

Cuentan con dos posiciones:

- una **posición alta**, de utilización:
 - ☞ levante el reposacabezas al máximo.

- una **posición baja**, de almacenamiento, cuando los asientos no se utilizan:
 - ☞ presione la pestaña **A** para desbloquear el reposacabezas y empújelo hacia abajo.

Los reposacabezas traseros pueden desmontarse.

Para retirar un reposacabezas:

- ☞ Levante el reposacabezas hasta el tope.
- ☞ Presione la pestaña **A** para liberar el reposacabezas y retírelo completamente.
- ☞ Guarde el reposacabezas.

Para colocar un reposacabezas:

- ☞ Introduzca las varillas del reposacabezas en las guías del respaldo correspondiente.
- ☞ Empuje el reposacabezas hacia abajo hasta el tope.
- ☞ Presione la pestaña **A** para liberar el reposacabezas y empújelo hacia abajo.

! Nunca circule con los reposacabezas desmontados si viajan pasajeros en los asientos traseros. Los reposacabezas deben estar montados y en posición alta. El reposacabezas del asiento central no puede instalarse en un asiento lateral, y a la inversa.

Abatimiento de los respaldos

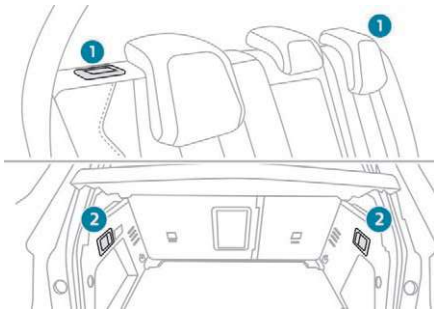

Cada parte del respaldo incluye dos mandos de desbloqueo:

- una empuñadura 1 en el lado externo del respaldo,
- una palanca 2 en el guarnecido lateral del maletero.

! Los respaldos solo deben manipularse con el vehículo parado.

En primer lugar:

- ☞ Baje los reposacabezas de los respaldos.
- ☞ Si es necesario, desplace hacia delante los asientos delanteros.
- ☞ Enderece el reposabrazos trasero.
- ☞ Compruebe que nada ni nadie interfiera en el abatimiento de los respaldos (ropa, equipaje, etc.).

- ☞ Compruebe que los cinturones de seguridad laterales estén correctamente colocados a lo largo de los respaldos.

i El abatimiento del respaldo va acompañado de una ligera bajada del cojín de asiento correspondiente. Para obtener una superficie plana, es necesario colocar el suelo móvil de maletero en la posición alta. Cuando el respaldo está desbloqueado, puede verse el testigo rojo de la empuñadura de desbloqueo.

Abatimiento desde el habitáculo



- ☞ Presione la empuñadura 1 para desbloquear el respaldo.



- ☞ Acompañe el respaldo 3 hasta la horizontal.

Abatimiento desde el maletero

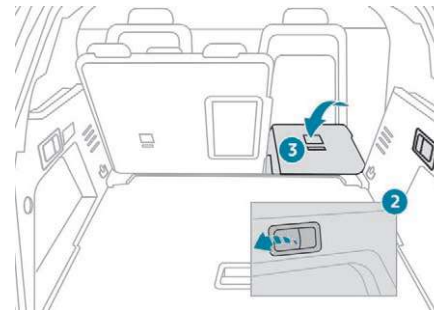

3

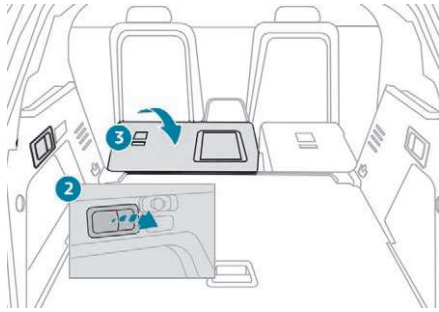

Tire de la palanca **2** hacia usted para desbloquear el respaldo. El respaldo **3** se abate completamente sobre el cojín de asiento.

Recolocación de los respaldos

! Compruebe previamente que los cinturones de seguridad laterales estén correctamente colocados verticalmente al lado de las anillas de bloqueo de los respaldos.



- ☞ Enderece el respaldo **3** y empújelo firmemente para activar el sistema de bloqueo de los respaldos.
- ☞ Verifique que el testigo rojo de la empuñadura **1** de desbloqueo no quede visible.
- ☞ Compruebe que los cinturones de seguridad laterales no queden pinzados durante la maniobra.

! Al enderezar los asientos traseros, preste atención para no dejar aprisionados los cinturones y compruebe que los cierres queden correctamente colocados. El contenido del maletero puede salir proyectado hacia la parte delantera del vehículo, y podría provocar heridas graves.

Función i-Cockpit Amplify

Esta función permite personalizar el ambiente de conducción. Se ofrecen ajustes específicos del sistema para cada uno de los ambientes. Estos ambientes se pueden personalizar en la pantalla táctil.

Contenido de un ambiente

Un ambiente se define como los ajustes de cada uno de estos sistemas:



- Iluminación ambiental del habitáculo (activación/desactivación y ajuste de la intensidad luminosa).



- Ambiente sonoro (selección de una configuración preestablecida del ecualizador del sistema de audio).



- Ambientador (activación/desactivación, selección de un aroma y ajuste de la intensidad de difusión).



- Masaje multipunto (selección del asiento, activación/desactivación, selección de un tipo de masaje y ajuste de la intensidad).



- Pack Dinámico (activación/desactivación).

Acceso a la página de inicio del sistema i-Cockpit Amplify



Acceso directo a través de este botón



Acceso a través del menú Connect-App



Seleccione "i-Cockpit Amplify".

Activación de un ambiente

Desde la página de inicio:

- ☞ Seleccione un ambiente: "**Relax**" o "**Boost**". Según los ajustes efectuados para el ambiente, los sistemas se activan inmediatamente.

Desactivación del ambiente

Desde la página de inicio:

- ☞ Pulse "**Desactivar ambiente**".

O

- ☞ Seleccione otro ambiente.

El ambiente se desactiva automáticamente al quitar el contacto.

Personalización de un ambiente

Desde la página de inicio:

- ☞ Seleccione un ambiente para activarlo.

- ☞ Pulse en "**Ajustes**" para mostrar la página de ajustes del ambiente.
- ☞ Seleccione el sistema cuyos ajustes desea modificar.
- ☞ Después de haber realizado los cambios, pulse en cualquier zona de la pantalla fuera de la ventana de ajustes del sistema para volver a la página de ajustes del ambiente.
- ☞ Después de haber realizado todos los cambios de los ajustes que desee, pulse en "**Guardar parámetros**".

Las modificaciones se tienen en cuenta inmediatamente.

I En cualquier momento es posible modificar temporalmente un ambiente cambiando los reglajes de uno o varios sistemas gestionados en el ambiente, sin pasar por la función i-Cockpit Amplify. Por ejemplo, puede desactivar o modificar la intensidad del masaje que se está realizando si pulsa el botón de activación de los masajes del asiento o activa/desactiva la iluminación ambiental del habitáculo desde el menú **Vehículo/Conducción**. En este caso, los nuevos ajustes no se memorizarán en el ambiente en curso.

Calefacción y ventilación

Entrada de aire

El aire que circula en el habitáculo está filtrado y proviene o bien del exterior a través de la rejilla situada en la base del parabrisas, o bien del interior en modo de recirculación de aire.

Mandos

El aire que entra sigue distintos caminos en función de los mandos seleccionados por el conductor, el acompañante o los pasajeros traseros, según el nivel de equipamiento.

El mando de temperatura permite obtener el nivel de confort deseado mezclando el aire de los distintos circuitos.

El mando de distribución de aire permite elegir los puntos de difusión del aire en el habitáculo mediante la combinación de las teclas asociadas.

El mando de caudal de aire permite aumentar o disminuir la velocidad de expulsión de aire del ventilador.

Según el vehículo, estos mandos se encuentran en el menú **Climatización** de la pantalla táctil o agrupados en el panel de la consola central.

3

Distribución del aire

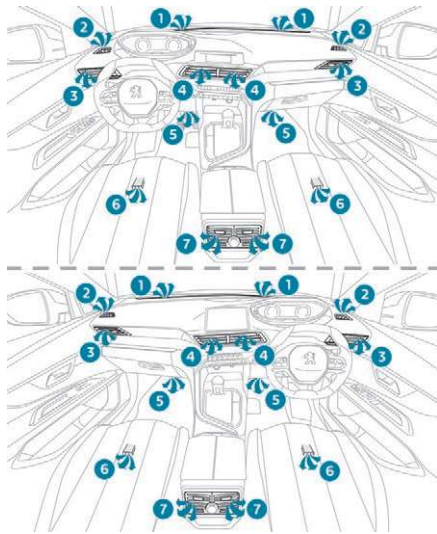

1. Aireadores de desempañado/desescarchado del parabrisas.
2. Aireadores de desempañado/desescarchado de las ventanillas laterales delanteras.
3. Aireadores laterales regulables.
4. Aireadores centrales regulables.
5. Salidas de aire hacia los huecos delanteros para los pies.

6. Salidas de aire hacia los huecos traseros para los pies.
7. Aireadores regulables.

Para cerrar los aireadores:

- ☞ laterales: sitúe el cursor en la posición central y luego desplácelo lateralmente hacia la puerta.
- ☞ centrales: sitúe el cursor en la posición central y luego desplácelo lateralmente hacia usted.

i Consejos relativos a la ventilación y el aire acondicionado

Para que estos sistemas sean plenamente eficaces, respete las siguientes normas de uso y mantenimiento:

- ☞ Para que la distribución del aire sea homogénea, no obstruya las rejillas de entrada de aire exterior situadas en la base del parabrisas, los difusores, los aireadores y las salidas de aire, así como el extractor de aire situado en el maletero.
- ☞ No cubra el sensor solar, situado en el salpicadero, ya que interviene en la regulación del sistema de aire acondicionado automático.
- ☞ Ponga en funcionamiento el sistema de aire acondicionado durante un mínimo de 5 a 10 minutos, una o dos veces al mes, para mantenerlo en perfecto estado de funcionamiento.
- ☞ Asegúrese de que el filtro del habitáculo esté en buen estado y haga sustituir periódicamente los elementos filtrantes. Se recomienda el uso de un filtro del habitáculo combinado. Gracias a su aditivo activo específico, contribuye a purificar el aire respirado por los ocupantes y a mantener la limpieza del habitáculo (reducción de síntomas alérgicos, malos olores y depósitos grasos).

- ☞ Para garantizar el buen funcionamiento del sistema de aire acondicionado, se recomienda llevarlo a revisar de acuerdo con las indicaciones de la Guía de mantenimiento y condiciones de garantía.
- ☞ Si el sistema no produce aire frío, desactívelo y consulte con la red PEUGEOT o con un taller cualificado.

En caso de remolcar una carga máxima en pendiente pronunciada y con temperaturas elevadas, la desconexión del aire acondicionado permite recuperar la potencia del motor y, por tanto, mejorar la capacidad de remolcado.

-  Si, tras una parada prolongada al sol, la temperatura interior es muy elevada, no dude en airear el habitáculo durante unos instantes. Coloque el mando de caudal de aire a un nivel suficiente para garantizar la renovación del aire del habitáculo.

- i** La condensación generada por el aire acondicionado provoca un goteo de agua normal bajo el vehículo.

i Stop & Start

Los sistemas de calefacción y aire acondicionado solo funcionan con el motor en marcha.

Para mantener el confort térmico deseado en el habitáculo, es posible desactivar temporalmente el sistema Stop & Start. Para más información relativa a **Stop & Start**, consulte el apartado correspondiente.

Aire acondicionado manual

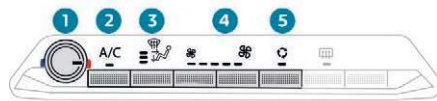

1. Ajustes de la temperatura.
2. Encendido/apagado del aire acondicionado.
3. Ajuste de la distribución de aire.
4. Ajuste del caudal de aire.
5. Recirculación del aire interior.

El sistema de aire acondicionado solo funciona con el motor en marcha.

Regulación de la temperatura



Gire este mando entre azul (frío) y rojo (calor).

Regulación de la distribución de aire



Parabrisas y lunas laterales.



Aireadores centrales y laterales



Zonas de los pies.

Pulse esta tecla tantas veces como sea necesario hasta seleccionar la distribución de aire que desee.

La distribución de aire se puede modular combinando los testigos naranja correspondientes.

Regulación del caudal de aire



Pulse el botón "hélice grande" o "hélice pequeña" para aumentar o reducir el caudal de aire.



Los testigos naranja correspondientes se encienden.

Si mantiene pulsado el botón "hélice pequeña" hasta que todos los testigos se apaguen (desactivación del sistema), la temperatura se dejará de controlar. Se continuará percibiendo un ligero flujo de aire debido al desplazamiento del vehículo.

Activación/desactivación del aire acondicionado

El aire acondicionado está previsto para funcionar eficazmente en todas las estaciones del año, siempre que las ventanillas estén cerradas.

El aire acondicionado permite:

- en verano, disminuir la temperatura;
- en invierno, con temperatura superior a 3 °C, aumentar la eficacia del desempañado.

Activación



Pulse esta tecla; el testigo naranja se encenderá.

El aire acondicionado no funciona cuando el caudal de aire está desactivado. Para obtener más rápidamente aire frío, puede activar la recirculación de aire interior durante unos instantes.

Desactivación



Pulse de nuevo esta tecla; el testigo se apagará.

El apagado del aire acondicionado puede generar molestias (humedad, condensación, etc.).

Aire acondicionado semiautomático monozona

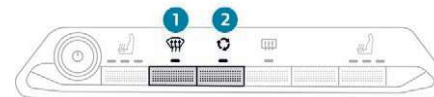

Pulse la tecla del menú **Aire acondicionado** para acceder a la página de mandos del sistema.



1. Programa automático de visibilidad.
2. Recirculación del aire interior.
3. Ajuste del caudal de aire.
4. Regulación de la temperatura.
5. Ajuste de la distribución de aire.
6. Sistema apagado.
7. Encendido/apagado del aire acondicionado.
8. Aire acondicionado máximo.

El sistema de aire acondicionado solo funciona con el motor en marcha.

El sistema regula la temperatura del aire que sale de las boquillas y los aireadores en función de la temperatura del habitáculo y del ajuste de temperatura.

Regulación de la temperatura



Pulse una de estas teclas para disminuir (azul) o aumentar (rojo) el valor.

El valor indicado corresponde a un nivel de confort y no a una temperatura concreta.

Regulación del caudal de aire



Pulse una de estas teclas para aumentar (+) o disminuir (-) la velocidad del ventilador.

El símbolo del caudal de aire (hélice) se va llenando progresivamente en función de la cantidad de aire solicitada. Reduciendo el caudal al mínimo, se detiene la ventilación.

! Evite circular durante demasiado tiempo con la ventilación parada, ya que existe el riesgo de que se forme vaho y se degrade la calidad del aire.

Regulación de la distribución de aire

Estas teclas permiten distribuir el aire en el habitáculo combinando distintas salidas de aireación.



Parabrisas y lunas laterales.



Aireadores centrales y laterales.



Zonas de los pies.

La distribución de aire se puede modular utilizando varias teclas: el encendido del testigo señala la impulsión de aire en la dirección indicada; el apagado del testigo señala que no se está impulsando aire en la dirección indicada.

Para obtener una distribución homogénea del aire en el habitáculo, puede activar las tres teclas simultáneamente.

Activación/desactivación del aire acondicionado

El aire acondicionado está previsto para funcionar eficazmente en todas las estaciones del año, siempre que las ventanillas estén cerradas.

El aire acondicionado permite:

- en verano, disminuir la temperatura;
- en invierno, con temperatura superior a 3 °C, aumentar la eficacia del desempañado.

Activación

A/C



Pulse este botón; el testigo se encenderá.

3

i El aire acondicionado no funciona cuando el caudal de aire está apagado. Para obtener más rápidamente aire frío, puede utilizar la recirculación de aire interior durante unos instantes. Luego vuelva a permitir la entrada de aire exterior.

Desactivación

A/C  Pulse de nuevo esta tecla; el testigo se apagará.

El apagado del aire acondicionado puede generar molestias (humedad, condensación, etc.).

Aire acondicionado máximo

Esta función permite obtener más rápidamente la refrigeración del aire en el habitáculo. El sistema regula automáticamente la temperatura al ajuste más bajo posible, la distribución del aire hacia los aireadores centrales y laterales y el caudal de aire al máximo, y activa la recirculación de aire ambiental.

A/C MAX  Pulse este botón para activar la función; su testigo se enciende.

 Pulse de nuevo esta tecla para desactivar la función y recuperar los ajustes anteriores; su testigo se apaga.

Programa automático de visibilidad

Para más información relativa al **Desempañado/desescarchado del parabrisas**, consulte el apartado correspondiente.

Desactivación del sistema

OFF  Pulse esta tecla; su testigo se enciende y todos los demás testigos del sistema se apagan.

Esta acción desactiva todas las demás funciones del sistema de aire acondicionado. Ya no se regula la temperatura. No obstante, se continuará percibiendo un ligero flujo de aire debido al desplazamiento del vehículo.

! Evite circular demasiado tiempo con el sistema desactivado, ya que existe el riesgo de que se forme vaho y se degrade la calidad del aire. Una nueva pulsación de cualquier tecla reactiva el sistema con los ajustes anteriormente en uso.

Aire acondicionado automático bizona

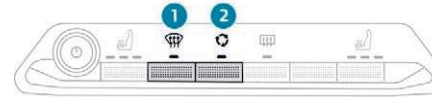

Pulse el botón del menú **Climatización** para acceder a la página de mandos del sistema.

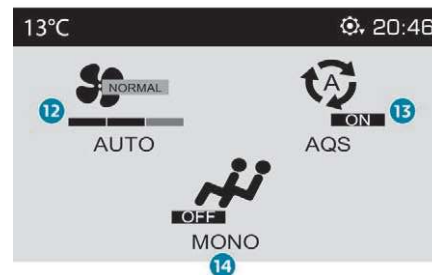
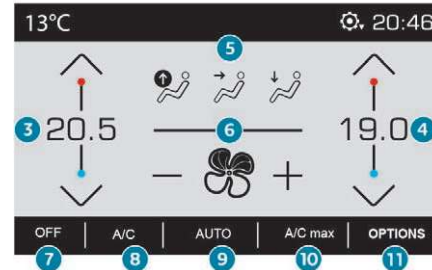

1. Programa automático de visibilidad.
2. Recirculación del aire interior.
3. Ajuste de la temperatura en el lado izquierdo.
4. Ajuste de la temperatura en el lado derecho.
5. Ajuste de la distribución de aire.
6. Ajuste del caudal de aire.
7. Sistema apagado.
8. Encendido/apagado del aire acondicionado.
9. Activación/desactivación del programa automático de confort.
10. Aire acondicionado máximo.
11. Acceso a la página secundaria.
12. Selección de los ajustes del programa automático de confort (Min/Normal/Max).
13. Función "AQS (Air Quality System)" (con sensor de contaminación).
14. Monozona/bizona.

El sistema de aire acondicionado funciona con el motor en marcha, pero permite el acceso a la ventilación y a sus mandos solo con el contacto dado.

El funcionamiento del aire acondicionado y la regulación de la temperatura, del caudal y de la distribución de aire en el habitáculo se realizan de manera automática.

Regulación de la temperatura

El conductor y el acompañante pueden ajustar la temperatura de forma independiente según su preferencia.

El valor indicado corresponde a un nivel de confort y no a una temperatura concreta.



☞ Pulse una de estas teclas para aumentar el valor.



☞ Pulse una de estas teclas para disminuir el valor.

Es recomendable que la diferencia entre el lado izquierdo y el derecho no sea superior a 3.

Programa automático de confort

AUTO ☞ Pulse esta tecla para activar o desactivar el modo automático del sistema de aire acondicionado.

Cuando el testigo de la tecla está encendido, el sistema de aire acondicionado funciona de manera automática: en función del nivel de confort que se haya seleccionado, el sistema gestionará de manera óptima la temperatura, el caudal y la distribución de aire en el habitáculo.

Es posible modular la intensidad del programa automático de confort eligiendo uno de los tres ajustes propuestos en la página secundaria, accesible a partir de la tecla "**OPCIONES**".

Para modificar el ajuste seleccionado, que se indica mediante el encendido del testigo correspondiente, pulse repetidamente esta tecla hasta ver el ajuste deseado:



"**Min**": ofrece un funcionamiento suave y silencioso al limitar el caudal de aire.

AUTO



"**Normal**": ofrece el mejor equilibrio posible entre confort térmico y funcionamiento silencioso (seleccionado por defecto).

AUTO



"**Max**": ofrece un caudal de aire dinámico y eficaz.

AUTO

Utilice el ajuste "**Normal**" o "**Max**" para garantizar el confort de los pasajeros que ocupan los asientos traseros.

Este ajuste está asociado al modo **AUTO** solamente. No obstante, al desactivar el modo **AUTO**, el último ajuste seleccionado permanecerá.

La modificación del ajuste no reactiva el modo **AUTO** si este está desactivado.

3

I Cuando la temperatura es baja y el motor está frío, el caudal de aire aumenta progresivamente hasta alcanzar el ajuste de confort, para limitar la difusión de aire frío en el habitáculo. Al entrar en el vehículo, si la temperatura en el habitáculo es mucho más fría o más caliente que el valor de confort seleccionado, es inútil modificar el valor indicado para alcanzar más rápidamente el confort deseado. El sistema compensa automáticamente la diferencia de temperatura lo más rápidamente posible.

Programa automático de visibilidad

Para más información relativa al **Desempañado/desescarchado del parabrisas**, consulte el apartado correspondiente.

Función "Air Quality System" (AQS)

Con la ayuda de un sensor de contaminación, esta función activa automáticamente la recirculación de aire interior cuando detecta un determinado límite de sustancias contaminantes en el aire exterior.

Cuando la calidad del aire vuelve a ser satisfactoria, la recirculación del aire interior se desactiva automáticamente.

Esta función no ha sido concebida para detectar los malos olores.

La recirculación se activa automáticamente cuando se utiliza el lavaparabrisas o se engrana la marcha atrás.

La función está inactiva cuando la temperatura exterior es inferior a 5 °C para evitar el riesgo de formación de vaho en el parabrisas y las lunas laterales.

Para activar o desactivar la función, acceda a la página secundaria pulsando la tecla **"OPCIONES"**.

Control manual

Es posible ajustar manualmente uno o varios ajustes mientras las demás funciones siguen siendo controladas de manera automática:

- caudal de aire;
- distribución de aire.

Cuando modifica un ajuste, el testigo de la tecla **"AUTO"** se apaga.

AUTO  Pulse de nuevo esta tecla para volver a activar el programa automático de confort.

Regulación del caudal de aire



 Pulse una de estas teclas para aumentar o reducir la velocidad del ventilador.

El símbolo del caudal de aire (hélice) se llena progresivamente a medida que aumenta la velocidad del ventilador.

Reduciendo el caudal al mínimo, se detiene la ventilación.

"OFF" se indica al lado de la hélice.

! Evite circular durante demasiado tiempo con la ventilación parada, ya que existe el riesgo de que se forme vaho y se degrade la calidad del aire.

Regulación de la distribución de aire

Es posible modular la distribución de aire en el habitáculo mediante estas tres teclas.



Parabrisas y lunas laterales.

Aireadores centrales y laterales

Zonas de los pies.

Cada pulsación de la tecla activa o desactiva la función. El indicador de la tecla está encendido cuando la función está activada. Para obtener una distribución homogénea del aire en el habitáculo, puede activar las tres teclas simultáneamente.

En modo **AUTO**, los testigos de las tres teclas están apagados.

Activación/desactivación del aire acondicionado

El aire acondicionado está previsto para funcionar eficazmente en todas las estaciones del año, siempre que las ventanillas estén cerradas.

El aire acondicionado permite:

- en verano, disminuir la temperatura;
- en invierno, con temperatura superior a 3 °C, aumentar la eficacia del desempañado.

Activación

A/C  Pulse este botón; el testigo se encenderá.

 El aire acondicionado no funciona cuando el caudal de aire está apagado.

Desactivación

A/C  Pulse de nuevo esta tecla; el testigo se apagará.

El apagado del aire acondicionado puede generar molestias (humedad, condensación, etc.).

Aire acondicionado máximo

Esta función permite obtener más rápidamente la refrigeración del aire en el habitáculo. El sistema regula automáticamente la temperatura al ajuste más bajo posible, la distribución del aire hacia los aireadores centrales y laterales y el caudal de aire al máximo, y activa la recirculación del aire ambiental.

A/C MAX  Pulse este botón para activar la función; su testigo se enciende.

 Pulse de nuevo esta tecla para desactivar la función y recuperar los ajustes anteriores; su testigo se apaga.

Monozona/bizona

El ajuste de temperatura del lado del acompañante puede vincularse al ajuste del lado del conductor (función monozona). Está disponible en la página secundaria, a la que se accede pulsando la tecla "**OPCIONES**".



 Pulse esta tecla para activar la función "**MONO**"; su estado se muestra como "**ON**".

La función se desactiva automáticamente cuando el acompañante utiliza sus teclas de ajuste de la temperatura (función bizona).

Ventilación con el contacto dado

Con el contacto dado, puede utilizar el sistema de ventilación para efectuar el ajuste del caudal de aire y de la distribución de aire en el habitáculo dependiendo de la carga de la batería.

Esta función no utiliza el aire acondicionado.

Desconexión del sistema

OFF  Pulse este botón. Su testigo se enciende y todos los demás testigos del sistema se apagan. Esta acción desactiva todas las demás funciones del sistema de aire acondicionado.

Reduciendo el caudal al mínimo, se detiene la ventilación.

Ya no se regula la temperatura. No obstante, se continuará percibiendo un ligero flujo de aire debido al desplazamiento del vehículo.

 Evite circular durante mucho tiempo con la ventilación desactivada (existe riesgo de formación de vaho y de degradación de la calidad del aire). Una nueva pulsación de cualquier tecla reactiva el sistema con los ajustes anteriormente en uso.

3

Recirculación del aire interior

La entrada de aire exterior evita la formación de vaho en el parabrisas y las lunas laterales. La recirculación del aire interior permite aislar el habitáculo de los olores y el humo del exterior.

Esta función también permite alcanzar con mayor rapidez el nivel de temperatura deseado en el habitáculo.



☞ Pulse este botón para activar la función; su testigo de color naranja se enciende.

☞ Pulse de nuevo este botón para desactivar la función; su testigo se apaga.

! Evite la utilización prolongada de la recirculación del aire interior, ya que existe el riesgo de que se forme vaho y se degrade la calidad del aire.

i El sistema se activa automáticamente al engranar la marcha atrás.

Desempañado/desescarchado del parabrisas

Con aire acondicionado manual

- ☞ Ajuste la temperatura al máximo (rojo).
- ☞ Ajuste el caudal de aire al máximo; se encienden todos los testigos de color naranja.
- ☞ Ajuste la distribución de aire en la posición "Parabrisas"; el testigo naranja asociado se enciende.
- ☞ Compruebe que la recirculación del aire interior está desactivada; su testigo debe estar apagado.
- ☞ Ponga en funcionamiento el aire acondicionado pulsando el botón "A/C"; su testigo de color naranja se enciende.

i Con el Stop & Start, cuando están activadas las funciones de desempañado, aire acondicionado y caudal de aire, el modo STOP no está disponible.

Con aire acondicionado semiautomático y automático

Programa automático de visibilidad



☞ Pulse esta tecla para desempañar o desescarchar el parabrisas y las lunas laterales con la mayor rapidez posible; su testigo se enciende.

El sistema gestiona automáticamente el aire acondicionado (según versión), el caudal de aire y la entrada de aire, y distribuye la ventilación de manera óptima hacia el parabrisas y las lunas laterales.

☞ Para desactivarlo, pulse este botón; su testigo se apaga.

El sistema permite la modificación manual del caudal de aire sin provocar la desactivación automática del programa automático de visibilidad.

i Con el Stop & Start, cuando el desempañado está activo, el modo STOP no está disponible.

! En condiciones invernales, retire todo el hielo o la nieve de la cámara de parabrisas antes de iniciar la marcha. De lo contrario, puede afectar al funcionamiento del equipo relacionado con la cámara.

Parabrisas térmico

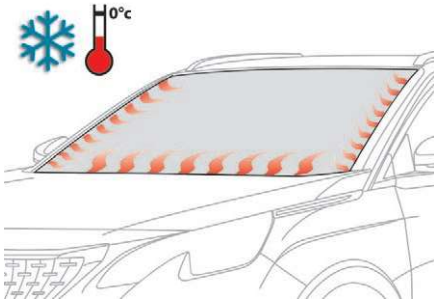

En condiciones de bajas temperaturas, este sistema calienta la base del parabrisas así como las zonas situadas a lo largo de los montantes de marco de parabrisas. Sin modificar los ajustes del sistema de aire acondicionado, permite despegar con mayor rapidez las escobillas de los limpiaparabrisas cuando se quedan pegadas por el hielo y evitar la acumulación de nieve asociada al funcionamiento de los limpiaparabrisas.

Encendido/apagado

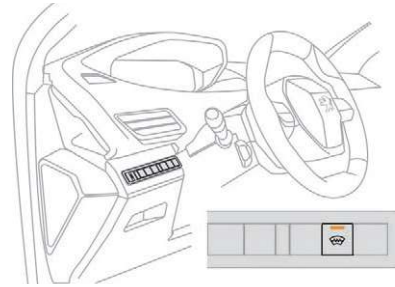

- ☞ Con el motor en marcha, pulse este botón; su testigo naranja se enciende. El sistema se activa si la temperatura exterior es inferior a 0 °C.
- ☞ Al pulsar de nuevo el botón se desactiva el sistema; su testigo se apaga. El sistema se desactiva automáticamente al quitar el contacto.

Desempañado/desescarchado de la luneta

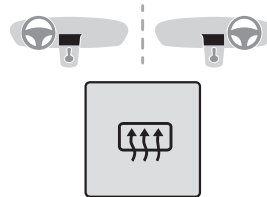

Encendido



- ☞ Pulse este botón para desempañar/desescarchar la luneta y, según la versión, los retrovisores exteriores.

El testigo naranja del botón se enciende.

Desactivación

El desescarchado se desactiva automáticamente para evitar un consumo de corriente excesivo.



- ☞ Es posible interrumpir el funcionamiento del desempañado/desescarchado antes de que se desactive automáticamente volviendo a pulsar la tecla.

El testigo asociado al botón se apaga.



Apague el desempañado/desescarchado de la luneta y de los retrovisores exteriores en cuanto dejen de ser necesarios, ya que un bajo consumo de corriente permite una disminución del consumo de carburante.



El desempañado/desescarchado de la luneta solo funciona con el motor en marcha.

3

Calefacción programable

La calefacción programable funciona de forma independiente del motor.

Con el motor parado, precalienta el circuito de refrigerante para garantizar una temperatura de funcionamiento del motor óptima en el momento en que se arranca.

La calefacción programable se conecta mediante el mando a distancia de largo alcance. Puede ser una conexión inmediata o diferida gracias a la función de programación.



Apague siempre la calefacción programable cuando reposte para evitar cualquier riesgo de incendio o explosión.

La calefacción programable se alimenta a través del depósito de carburante del vehículo. Antes de su utilización, asegúrese de que hay suficiente cantidad de carburante. Si el carburante del depósito se encuentra en reserva, se recomienda encarecidamente que no programe la calefacción.

Para evitar los riesgos de envenenamiento y asfixia, no se debe usar la calefacción programable, ni siquiera durante periodos cortos, en un entorno cerrado como un garaje o un taller que no esté equipado con un sistema de extracción de gases de escape.

No estacione el vehículo en una superficie inflamable (hierba u hojas secas, papel, etc.). Riesgo de incendio

La adaptación de la calefacción programable le permite utilizarla para precalentar el habitáculo del vehículo. Póngase en contacto con la red PEUGEOT o con un taller cualificado.

El detector de movimiento de la alarma volumétrica puede resultar obstaculizado por el flujo de aire de la calefacción programable cuando está en funcionamiento. Para evitar cualquier activación inoportuna de la alarma mientras se usa la calefacción programable, se recomienda desactivar la vigilancia volumétrica.

Presentación

Mando a distancia



1. Botones de menú de desplazamiento por las funciones.
2. Símbolos de funciones: reloj, temperatura, tiempo de funcionamiento, hora programada, funcionamiento del calentador y control de la calefacción.
3. Indicadores digitales: tiempo, temperatura, tiempo de funcionamiento, hora programada o nivel de calefacción.
4. Botón de apagado.
5. Botón de encendido.

Testigo de funcionamiento

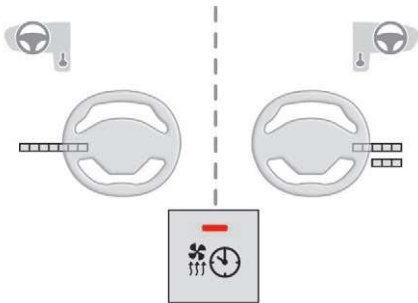

En rojo: activación diferida programada.
Intermitente en rojo: calefacción encendida.
Apagado: calefacción apagada.

Indicación de funciones

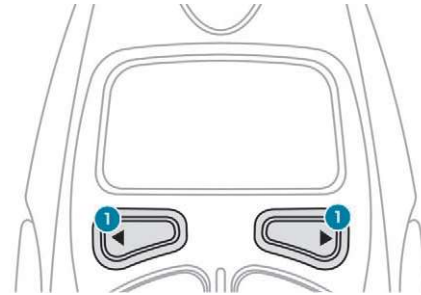

☞ Pulse el botón 1 varias veces para mostrar las funciones.

Con la primera pulsación del botón derecho o izquierdo se muestra la hora.

Después, el botón izquierdo se usa para desplazarse a la hora programada y, a continuación, al nivel de calefacción ("C1" a "C5").

El botón derecho se usa para desplazarse a la temperatura del habitáculo, después al tiempo de funcionamiento del calentador cuando se conecta inmediatamente.

i La información de temperatura del habitáculo solo está disponible cuando el motor está parado.

Ajuste de la hora



☞ Después de haber visualizado la hora con el botón 1, pulse los botones 4 y 5 al mismo tiempo antes de que transcurran 10 segundos.

 Este símbolo parpadeará.

☞ Ajuste la hora con el botón 1.

☞ Pulse al mismo tiempo los botones 4 y 5 para guardar el ajuste.

 Se mostrará este símbolo.

3

Encendido inmediato

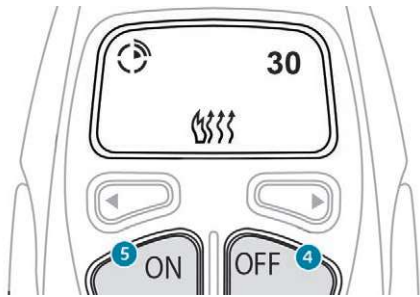

- ☞ Pulse el botón 5 hasta que aparezca el mensaje "OK". Una vez recibida la señal, el mensaje "OK" se muestra junto con el tiempo de funcionamiento.

 El calentador se pone en funcionamiento y se muestra este símbolo.

 Este testigo rojo parpadea cuando funciona la calefacción.

- ☞ Para desactivar la función, pulse el botón 4 hasta que aparezca el mensaje "OK".

 Este símbolo y el testigo se apagarán.

i Durante estas operaciones, si aparece el mensaje "FAIL", (error) significa que la señal no se ha recibido. Repita el procedimiento después de cambiar la posición.

Ajuste del tiempo de funcionamiento



- ☞ Pulse el botón 1 para mostrar el tiempo de funcionamiento.

 Se mostrará este símbolo.

- ☞ Después de haber visualizado el tiempo de funcionamiento, pulse los botones 4 y 5 al mismo tiempo antes de que transcurran 10 segundos.

 Este símbolo parpadeará.

- ☞ Ajuste el tiempo de funcionamiento pulsando el botón 1: en incrementos de 10 minutos y hasta un valor máximo de 30 minutos.
- ☞ Pulse al mismo tiempo los botones 4 y 5 para guardar el tiempo de funcionamiento.

 Se mostrará este símbolo.

i El ajuste de fábrica del valor es de 30 minutos.

Encendido diferido

Debe programar la hora de salida para que el sistema calcule automáticamente la hora adecuada para encender el calentador.



Programación de la hora de salida

- ☞ Pulse el botón **1** para ver la hora programada.



Se mostrará este símbolo.

- ☞ Después de haber visualizado la hora programada, pulse los botones **4** y **5** al mismo tiempo antes de que transcurran 10 segundos.



Este símbolo parpadeará.

- ☞ Ajuste la hora pulsando el botón **1**.
- ☞ Pulse al mismo tiempo los botones **4** y **5** para guardar el ajuste.



Se mostrará este símbolo.

Activación/desactivación

- ☞ Después de haber visualizado la hora programada con el botón **1**, pulse el botón **5** hasta que aparezca el mensaje **"OK"**.



Una vez recibida la señal, el mensaje **"OK"** se muestra junto con este símbolo.



Este testigo rojo se enciende cuando la calefacción empieza a funcionar.



Este símbolo se muestra cuando el calentador se pone en funcionamiento.



HTM: Heat Thermo Management (control del calentador)

- ☞ Para desactivar la programación, pulse el botón **4** hasta que aparezca el mensaje **"OK"**.



Este símbolo desaparecerá.



Durante estas operaciones, si aparece el mensaje **"FAIL"**, (error) significa que la señal no se ha recibido. Repita el procedimiento después de cambiar la posición.

Apagado de la calefacción

- ☞ Pulse el botón **5**.



Este símbolo permanece encendido.



Este testigo se apaga.

Cambio del nivel de calefacción

El sistema ofrece 5 niveles de calefacción: **C1** (nivel más bajo) a **C5** (nivel más alto).

- ☞ Después de haber visualizado el nivel de calefacción con el botón **1**, pulse los botones **4** y **5** al mismo tiempo.

La letra **"C"** parpadeará.

- ☞ Ajuste el nivel de calefacción pulsando el botón **1**.
- ☞ Pulse al mismo tiempo los botones **4** y **5** para guardar el nivel seleccionado.

Se mostrará la letra **"C"**.



Los ajustes previos se sustituyen por las nuevas entradas. Los tiempos programados se guardan hasta la próxima vez que se modifiquen. Cuando la hora de encendido está activada, no es posible cambiar el nivel de calefacción. Debe desactivar primero la hora de encendido.

Fallo de funcionamiento

En caso de fallo de funcionamiento de la calefacción programable, consulte en la red PEUGEOT o en un taller cualificado.

3

Cambio de la pila

El mando a distancia funciona con una pila 28L de 6 V, que se incluye. La información de la pantalla indica cuándo es necesario cambiar la pila.

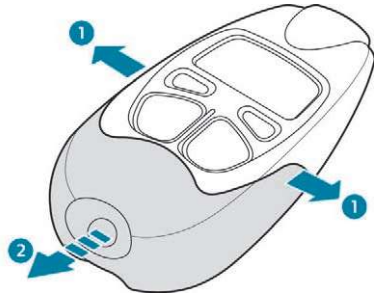

- ☞ Suelte la tapa.
- ☞ Cambie la pila teniendo en cuenta la polaridad.
- ☞ Reinicie el mando a distancia.

 No tire la pila usada, llévela a un punto de recogida homologado.

Reinicialización del mando a distancia

Si se desconecta o se cambia la pila, es necesario reinicializar el mando a distancia.

- ☞ Después de conectar la alimentación, antes de que transcurran 5 minutos, pulse el botón 4 durante 1 segundo.

Si la operación se realiza correctamente, se mostrará el mensaje "OK" en la pantalla del mando a distancia.

Si se produce una avería, aparecerá el mensaje "FAIL" (error).

- ☞ Inicie de nuevo el funcionamiento.

Acondicionamiento de la parte delantera

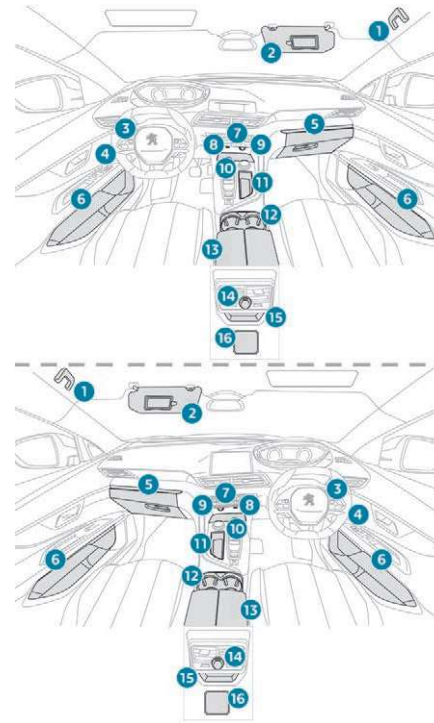

1. Asidero
2. Parasol
3. Portatarjetas

4. Compartimento portaobjetos bajo el volante
5. Guanterera iluminada
6. Portaobjetos de puerta
7. Ambientador
8. Toma USB
9. Toma de accesorios de 12 V delantera (120 W)
10. Compartimento portaobjetos o reproductor de CD o cargador inalámbrico
11. Compartimento portaobjetos
12. Portavasos
13. Reposabrazos delantero con compartimento portaobjetos
14. Toma de accesorios de 12 V trasera (120 W)
15. Compartimento portaobjetos
16. Toma de 230 V

Parasol

Dispositivo de protección contra el sol que viene de frente o de lado y dispositivo de cortesía con un espejo iluminado.

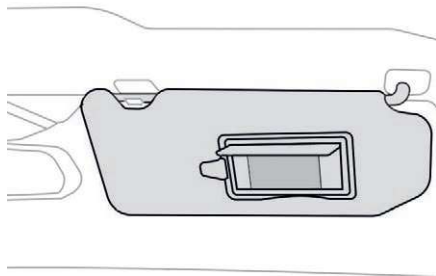

- ☞ Con el contacto puesto, levante la tapa del espejo; este se ilumina automáticamente. El parasol tiene también un portatarjetas.

Guantera

- ☞ Para abrir la guantera, levante la manecilla. La guantera se ilumina al abrir la tapa.

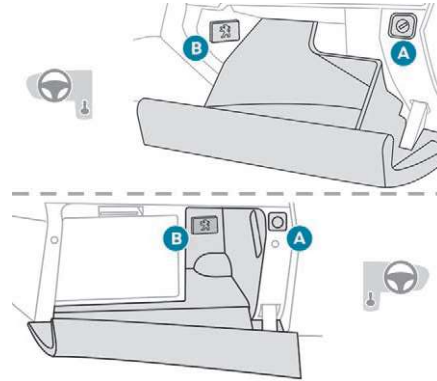

En su interior se encuentra el interruptor **A** de desactivación del airbag del acompañante. También da acceso al alojamiento de los cartuchos de ambientador **B**.

Encendedor/toma(s) auxiliar(es) de 12 V

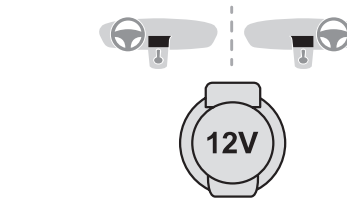

- ☞ Para utilizar el encendedor, empujelo hacia dentro y espere unos segundos hasta que salte automáticamente.
- ☞ Para conectar un accesorio de 12 V (potencia máxima: 120 W), retire el encendedor y conecte el adaptador adecuado.

Esta toma permite conectar un cargador de teléfono, un calentabiberones, etc. Vuelva a colocar el encendedor en su sitio inmediatamente después de usarla.

3

! La conexión de un equipo eléctrico no autorizado por PEUGEOT, como un cargador con toma USB, puede provocar interferencias en el funcionamiento de los sistemas eléctricos del vehículo, como una mala recepción de la señal telefónica o una perturbación de la imagen en las pantallas.

Puerto USB

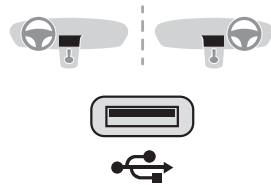

El puerto USB permite conectar un dispositivo portátil, como un reproductor de audio digital de tipo iPod®, o una llave USB. El lector USB lee los archivos de audio, que a continuación se transfieren al sistema de audio y se reproducen a través de los altavoces del vehículo. Estos archivos se gestionan a través de los mandos del volante o desde el sistema de audio.

i El dispositivo portátil se puede cargar automáticamente cuando está conectado a la toma USB. Durante la carga, se muestra un mensaje si el consumo del dispositivo portátil es superior al amperaje suministrado por el vehículo.

Para más información relativa a Audio y Telemática, y en especial a la toma USB, consulte el apartado de audio correspondiente.

La toma USB también permite conectar un smartphone mediante MirrorLink™, Android Auto® o CarPlay®, para beneficiarse de algunas aplicaciones del teléfono en la pantalla táctil.

Sistema Hi-Fi Premium FOCAL®

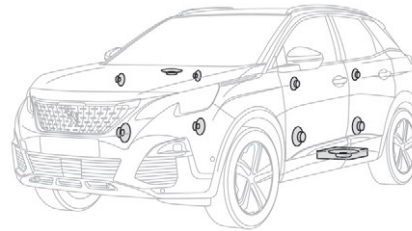

El vehículo va equipado con un sistema de audio de alta fidelidad firmado por la marca francesa FOCAL®, especialista en la acústica desde hace más de 35 años y reconocida mundialmente por sus innovaciones patentadas y su firma sonora única. 10 altavoces equipados con tecnologías exclusivas FOCAL® ofrecen el placer de un sonido puro y detallado a bordo del vehículo:

- Altavoces de refuerzo de bajos/medios de alta fidelidad: tecnología Polyglass que permite garantizar el equilibrio y la precisión del sonido.
- Altavoces de agudos TNF: tecnología de cúpulas invertidas de aluminio que ofrece una dispersión del sonido óptima y agudos muy detallados.
- Subwoofer: tecnología de triple bobina Power Flower™ 200 mm para una reproducción definida y dinámica de las bajas frecuencias.
- Amplificación activa de 12 vías y 515 vatios: tecnología híbrida Clase AB/Clase D que ofrece riqueza y finura en las señales de alta frecuencia así como una potencia real en los graves.

Cargador inalámbrico

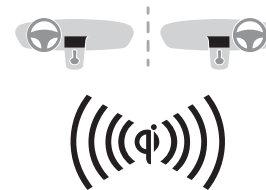

Este sistema permite recargar sin cables un dispositivo portátil, como un smartphone, utilizando el principio de inducción magnética, según la norma Qi 1.1.

El dispositivo portátil que se va a cargar debe ser compatible con la norma Qi, por su propio diseño o con ayuda de un estuche o una carcasa compatible.

La zona de carga está identificada con el símbolo Qi.

Funcionamiento

El cargador funciona con el motor en marcha y en modo STOP del Stop & Start. La carga se gestiona desde el smartphone.

En las versiones con Acceso y arranque manos libres, el funcionamiento del cargador puede verse interrumpido cuando se abre una puerta o se quita el contacto.

Carga

- ☞ Compruebe previamente que la zona de carga esté despejada.
- ☞ Coloque el dispositivo portátil en el centro de la zona de carga.
- ☞ Cuando se detecta el dispositivo, el testigo de carga se enciende en color verde.



- ☞ La carga de la batería del dispositivo se inicia enseguida.
- ☞ Cuando la batería del dispositivo portátil está completamente cargada, el testigo de carga se apaga.

! El sistema no está diseñado para recargar varios dispositivos a la vez.

! No utilice ningún objeto metálico (monedas, llaves, mando a distancia del vehículo, etc.) en la zona de carga durante la recarga del dispositivo; existe un riesgo de sobrecalentamiento o de interrupción de la carga.



Control de funcionamiento

El estado del testigo de carga permite supervisar el funcionamiento del cargador.

Testigo de carga	Significado
Apagado	Motor apagado. No se ha detectado ningún dispositivo compatible. Carga finalizada.
Verde fijo	Detección de un dispositivo compatible. Cargando.
Naranja intermitente	Detección de un objeto extraño en la zona de carga. Dispositivo mal centrado en la zona de carga.
Naranja fijo	Fallo de funcionamiento del indicador de carga del dispositivo. Temperatura demasiado elevada de la batería del dispositivo. Fallo de funcionamiento del cargador.

3

Si el testigo se enciende en color naranja:



- Retire el dispositivo y vuelva a colocarlo en el centro de la zona de carga.
- o
- Retire el dispositivo e inténtelo de nuevo un cuarto de hora más tarde.

Si el problema persiste, acuda a la red PEUGEOT o a un taller cualificado para proceder a la revisión del sistema.

Reposabrazos delantero

Dispositivo de confort para el conductor y el pasajero delantero.

Incluye un espacio de almacenamiento refrigerado.

Apertura

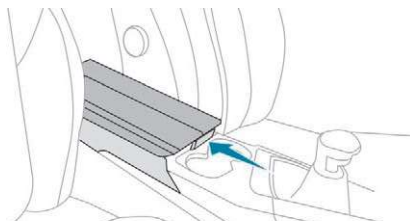

- ☞ Levante la palanca que se encuentra debajo de la cubierta.
- La cubierta se abre en dos partes.

Apertura

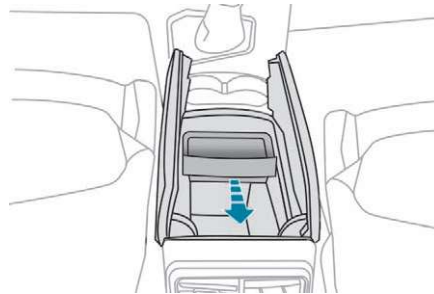

La bandeja pequeña desmontable puede instalarse delante o detrás del espacio de almacenamiento.

Un difusor de ventilación se encarga de hacer circular aire fresco.

Cierre

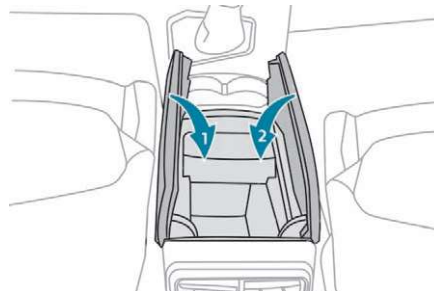

- ☞ Cierre las dos partes de la cubierta.

Ambientador

Sistema autónomo de difusión de fragancias en el habitáculo. Está alimentado por un cartucho de tres aromas.

Este sistema solo funciona con el motor en marcha.

Activación/ajustes

La activación y los ajustes del ambientador se hacen desde la pantalla táctil:

- ya sea directamente desde el menú **Connect-App**,
- o bien personalizando un ambiente de la función **i-Cockpit Amplify**.



Desde el menú **Connect-App**:

- ☞ seleccione "**Ambientador**",
- ☞ seleccione un aroma entre los tres propuestos,
- ☞ seleccione una intensidad de difusión para activar el sistema,
- o
- ☞ seleccione "**OFF**" para desactivarlo.

Las modificaciones se tienen en cuenta inmediatamente.



El ambientador también es gestionado por la función **i-Cockpit Amplify**.

Para más información relativa a la función **i-Cockpit Amplify**, consulte el apartado correspondiente.

Cambio del cartucho

El acceso al cartucho se hace desde la guantera.

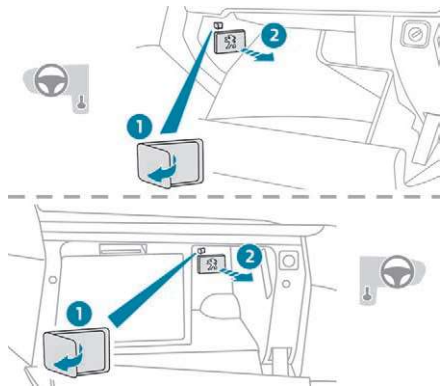

- ☞ Con el contacto dado, tire del mando **1** en la dirección de la flecha para soltar el cartucho usado.
- ☞ Retire el cartucho usado **2** de su alojamiento.

Al retirar el cartucho, el ambientador deja de funcionar.

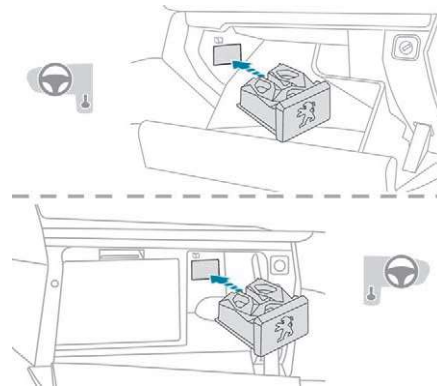

- ☞ Retire las dos tapas del cartucho nuevo.
 - ☞ Inserte el cartucho nuevo en su alojamiento respetando la orientación original.
- El ambientador vuelve a estar listo para funcionar.

Recomendaciones

No tire el cartucho de origen, que sirve de obturador en caso de no utilización del ambientador.
 Conserve las tapas de estanqueidad de los cartuchos que sirven de embalaje en caso de no utilización de los cartuchos.
 Puede obtener cartuchos de repuesto en la red PEUGEOT o a través del sitio web del fabricante.

! Por motivos de seguridad:

- utilice solo los cartuchos previstos para este efecto,
- no manipule el cartucho durante la conducción,
- no intente recargar o desmontar los cartuchos.

Conserve los cartuchos fuera del alcance de los niños y los animales.
 Evite que el perfume del cartucho entre en contacto con la piel o los ojos.
 En caso de ingestión del perfume, consulte a un médico y muéstrele el embalaje o la etiqueta del producto.

3

Alfombrillas

Montaje

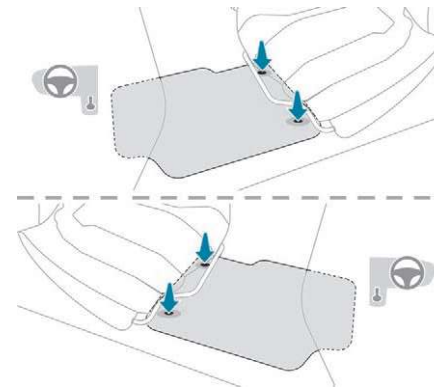

Para el primer montaje de la alfombrilla del lado del conductor, utilice exclusivamente las fijaciones que se incluyen. Las demás alfombrillas simplemente se colocan sobre la moqueta.

Desmontaje

Para desmontar la alfombrilla del lado del conductor:

- ☞ Desplace el asiento hacia atrás al máximo.
- ☞ Suelte las fijaciones.
- ☞ Retire la alfombrilla.

Montaje

Para volver a montar la alfombrilla del lado del conductor:

- ☞ coloque correctamente la alfombrilla,
- ☞ vuelva a insertar las fijaciones presionando,
- ☞ compruebe que la alfombrilla esté bien fijada.

! Para evitar el riesgo de bloqueo de los pedales:

- utilice exclusivamente alfombrillas adecuadas para las fijaciones de las que dispone el vehículo (su uso es obligatorio),
- nunca superponga varias alfombrillas.

El uso de alfombrillas no autorizadas por PEUGEOT puede obstaculizar el acceso a los pedales y entorpecer el funcionamiento del regulador de velocidad/limitador de velocidad.

Las alfombrillas autorizadas por PEUGEOT están provistas de dos fijaciones situadas bajo el asiento.

Luces de techo

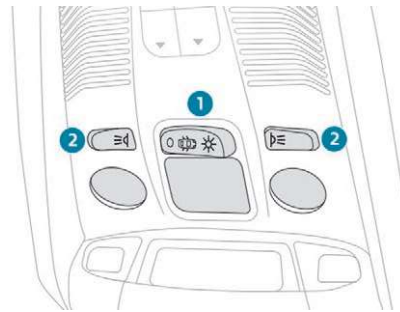

1. Luz de techo delantera
2. Luces de lectura de mapas delanteras

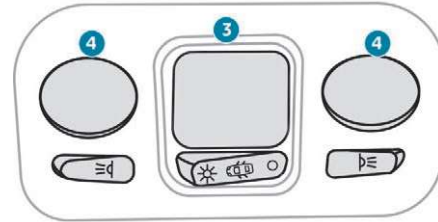

3. Luz de techo trasera
4. Luces de lectura de mapas traseras

Luces de techo delanteras y traseras



En esta posición, la luz de techo se enciende progresivamente:

- al desbloquear el vehículo,
- al sacar la llave del contacto,
- al abrir una puerta,
- al activar el botón de bloqueo del mando a distancia para localizar el vehículo.

Se apaga progresivamente:

- al bloquear el vehículo,
- al dar el contacto,
- 30 segundos después cerrar la última puerta.



Apagada permanentemente.



Encendida permanentemente.

En el modo de encendido permanente, el tiempo de encendido varía según la situación:

- con el contacto quitado, aproximadamente diez minutos,
- en el modo de ahorro de energía, aproximadamente treinta segundos,
- con el motor en marcha, sin límite de tiempo.

i Cuando la luz de techo está en la posición de "encendida permanentemente", la luz de techo trasera también se encenderá, salvo si esta última está en la posición de "apagada permanentemente". Para apagar la luz de techo trasera, ponga el mando en posición "apagada permanentemente".

Luces de lectura de mapa delanteras y traseras

! Tenga cuidado de no poner nada en contacto con las luces de techo.



Con el contacto dado, accione el interruptor correspondiente.

Iluminación ambiental

La atenuación de las luces del habitáculo facilita la visibilidad en el vehículo cuando la luminosidad es reducida.

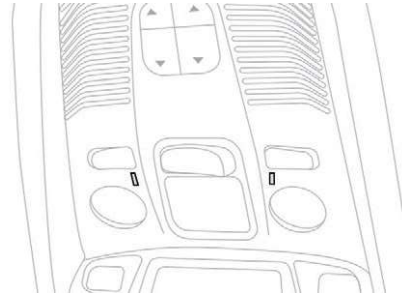

Por la noche, la iluminación ambiental se enciende automáticamente al encender las luces de posición.

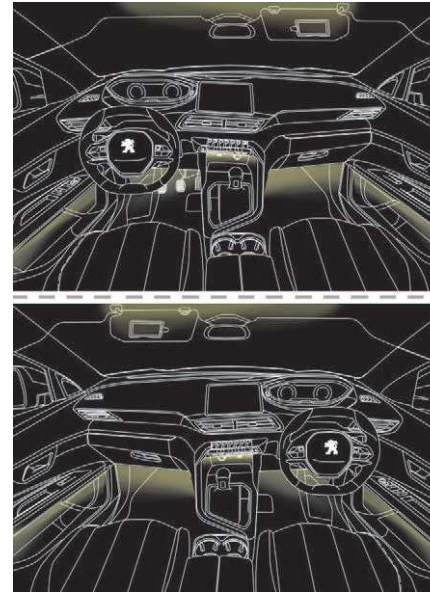

Según la versión, la iluminación ambiental incluye:

- dos LED situados en la parte delantera del techo,
- una fuente luminosa situada en el compartimento portaobjetos de la parte delantera de la consola central,
- una fuente luminosa a la altura de cada una de las zonas para los pies en la parte delantera,
- guías luminosas en los paneles de puerta delanteros y en los laterales de la consola central,

3

- marcos luminosos integrados en los portavasos delanteros,
- una fuente luminosa a la altura de cada uno de los portaobjetos de las puertas delanteras,
- raíles luminosos situados a lo largo de la cortina de ocultación del techo corredizo panorámico.

La iluminación ambiental se apaga automáticamente al apagar las luces de posición.



La iluminación ambiental se puede activar o desactivar y su intensidad luminosa se puede configurar en el menú **Vehículo/Conducción** de la pantalla táctil.



La iluminación ambiental del habitáculo también se controla a través de la función **i-Cockpit Amplify**.

Para más información relativa a la **función i-Cockpit Amplify**, consulte el apartado correspondiente.

Acondicionamiento de la parte trasera

Toma de 230 V/50 Hz

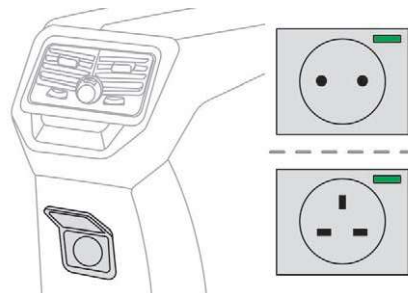

Se encuentra en la parte posterior de la consola central, detrás de una tapa de protección.

Esta toma (potencia máx.: 150 W) funciona con el motor en marcha, además de en el modo STOP de Stop & Start.

- ☞ Levante la tapa de protección.
- ☞ Compruebe que el testigo verde esté encendido.
- ☞ Conecte un dispositivo multimedia u otro aparato eléctrico (cargador del teléfono, ordenador portátil, reproductor de CD-DVD, calentabiberones, etc.).

En caso de anomalía, el testigo verde parpadea.

Llévelo a revisar a la red PEUGEOT o a un taller cualificado.

! No conecte a la toma más de un aparato a la vez (no utilice alargadores o conectores múltiples).
Conecte únicamente aparatos con aislamiento de clase II (indicado en el aparato).
No utilice aparatos con carcasa metálica (maquinilla eléctrica, etc.).

i Como medida de seguridad, la corriente que llega a la toma se corta en caso de sobreconsumo o cuando el sistema eléctrico del vehículo lo requiera (condiciones meteorológicas particulares, sobrecarga eléctrica, etc.). Si esto ocurre, el testigo verde se apaga.

Toma auxiliar de 12 V

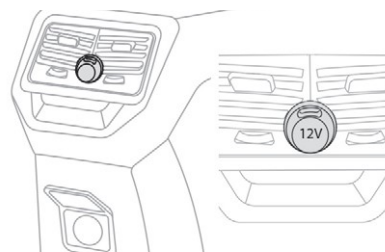

- ☞ Para conectar un accesorio de 12 V (potencia máxima: 120 W), retire el obturador y conecte el adaptador adecuado.

! La conexión de un equipo eléctrico no autorizado por PEUGEOT, como un cargador con toma USB, puede provocar interferencias en el funcionamiento de los sistemas eléctricos del vehículo, como una mala recepción de la señal telefónica o una perturbación de la imagen en las pantallas.

Reposabrazos trasero

Dispositivo para guardar objetos y para la comodidad de los pasajeros traseros.

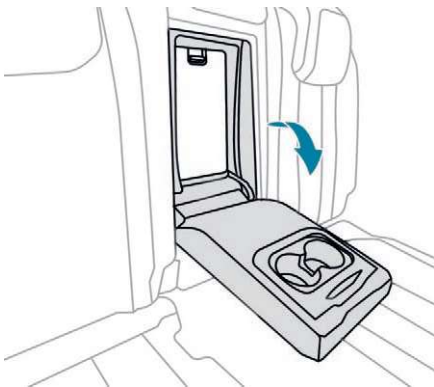

- ☞ Baje el reposabrazos trasero para mejorar su posición de confort.
- El reposabrazos tiene dos portavasos.

Trampilla para esquíis

Dispositivo que permite almacenar y transportar objetos largos.

Apertura

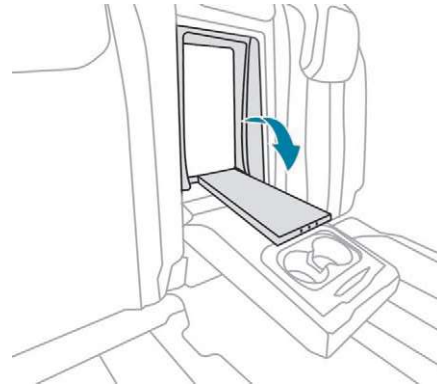

- ☞ Baje el reposabrazos trasero.
- ☞ Tire de la empuñadura de la trampilla hacia abajo.
- ☞ Baje la trampilla.
- ☞ Cargue los objetos desde el interior del maletero.

Acondicionamiento del maletero

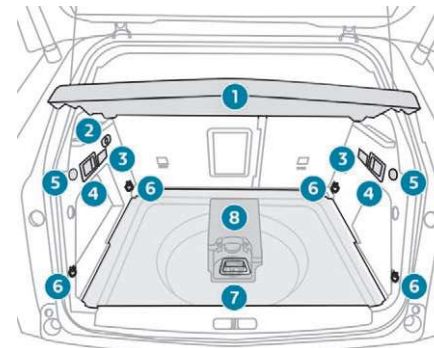

1. Cubierta del espacio de carga
2. Toma de accesorios de 12 V (120 W)
3. Iluminación del maletero
4. Mandos de abatimiento de asiento trasero
5. Ganchos
6. Anillas de anclaje
7. Suelo móvil de maletero (2 posiciones)
8. Compartimento de almacenamiento/ caja de herramientas bajo el suelo

3

i Las anillas de anclaje están diseñadas para sujetar el equipaje con distintos tipos de red de retención. Estas redes están disponibles de manera opcional o como accesorio. Para más información, consulte con la red PEUGEOT. Para la instalación de una red de retención de carga alta, consulte el apartado correspondiente.

Cubierta del espacio de carga

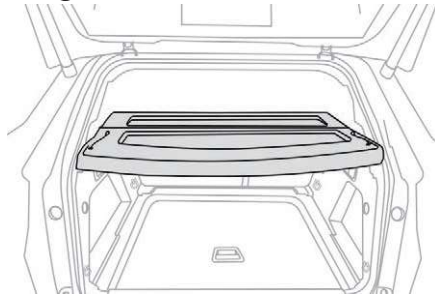

Está compuesta de dos partes:

- una parte fija con un espacio de almacenamiento abierto,
- una parte móvil que se levanta al abrir el portón trasero, con un espacio de almacenamiento abierto.

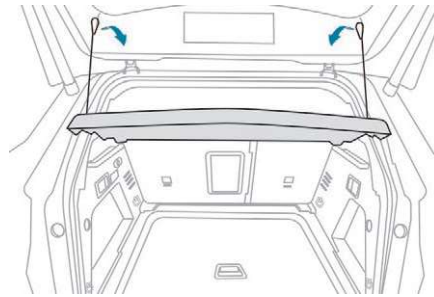

Para desmontar la cubierta del espacio de carga:

- ☞ desenganche los dos cordones,
- ☞ levante con cuidado la parte móvil y suéltela de los dos lados,
- ☞ suelte la parte fija de cada lado y a continuación retire la cubierta del espacio de carga.

La cubierta del espacio de carga se puede guardar bajo el suelo del maletero.

! En caso de deceleración brusca, los objetos colocados en la cubierta del espacio de carga pueden salir despedidos.

Toma auxiliar de 12 V

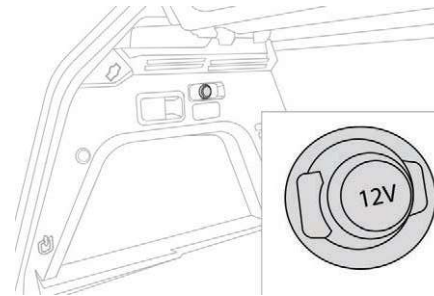

- ☞ Para conectar un accesorio de 12 V (potencia máxima: 120 W), retire el tapón y conecte el adaptador adecuado.
- ☞ Dé el contacto.

! La conexión de un equipo eléctrico no autorizado por PEUGEOT, como un cargador con toma USB, puede provocar interferencias en el funcionamiento de los sistemas eléctricos del vehículo, como una mala recepción de la señal telefónica o una perturbación de la imagen en las pantallas.

Red de retención de carga alta

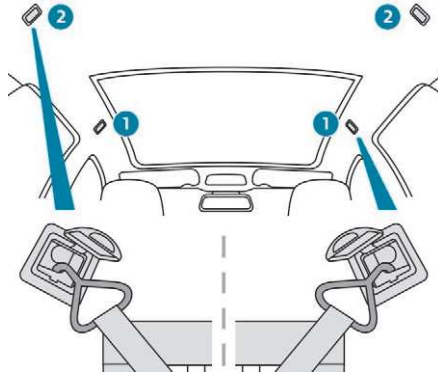

Esta red desmontable permite utilizar todo el espacio de carga hasta el techo:

- detrás de los asientos delanteros (1ª fila) cuando los asientos traseros están abatidos;
- detrás de los asientos traseros (2ª fila) cuando la cubierta del espacio de carga está retirada.

i Ofrece protección a los ocupantes en caso de frenada muy brusca.

Detrás de los asientos delanteros

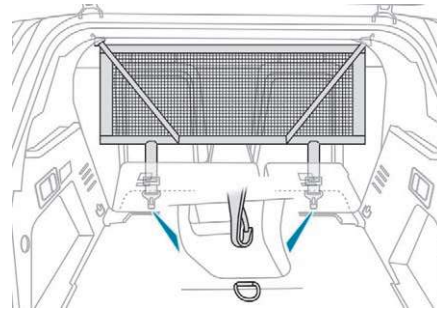

- ☞ Abata los asientos traseros.
- ☞ Retire los embellecedores de cada lado situados en la parte superior del techo.
- ☞ Posicione los enganches superiores de la red en el techo.
- ☞ Fije las correas de la red a los puntos de fijación interiores, situados directamente debajo de las fijaciones del cojín del asiento de la banqueta trasera.
- ☞ Tense las correas para estirar la red.

i Una vez colocada, la red no impide el movimiento de los respaldos de los asientos traseros.

Detrás de los asientos traseros

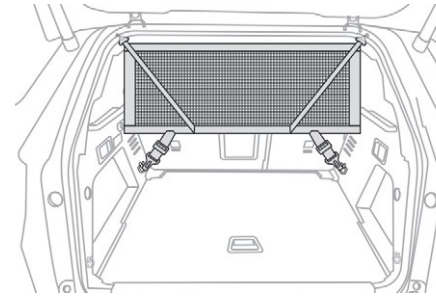

- ☞ Retire la cubierta del espacio de carga.
- ☞ Retire los embellecedores de cada lado situados en la parte superior del techo.
- ☞ Posicione los enganches superiores de la red en el techo.
- ☞ Fije las correas de la red a las anillas inferiores, situadas en el guarnecido lateral de cada lado del maletero.
- ☞ Tense las correas para estirar la red.

Suelo de maletero (2 posiciones)

Este suelo con dos posiciones permite optimizar el espacio del maletero utilizando los topes laterales de los extremos:

- Posición alta (**100 kg máximo**): se obtiene un suelo plano hasta los asientos delanteros, cuando los asientos traseros están abatidos.
- Posición baja (**150 kg máximo**): volumen máximo del maletero.

3

i En determinadas versiones, el suelo móvil de maletero no se puede instalar en la posición baja.

Para cambiar la altura:

- ☞ Levante y tire del suelo hacia usted utilizando el asa central, y a continuación utilice los topes laterales para moverlo.
- ☞ Empuje el suelo completamente hacia delante para colocarlo en la posición que desee.

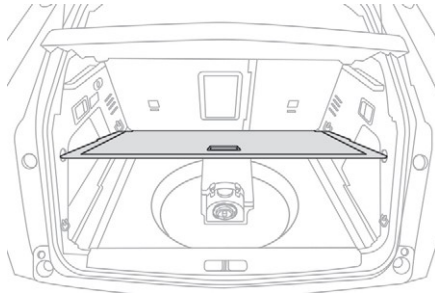

Para mantenerlo en la posición inclinada:

- ☞ Desde la posición alta, suba el suelo hacia la cubierta del espacio de carga.
- ☞ Páselo por encima de los topes retráctiles y luego coloque el suelo sobre estos topes.

Compartimento de almacenamiento

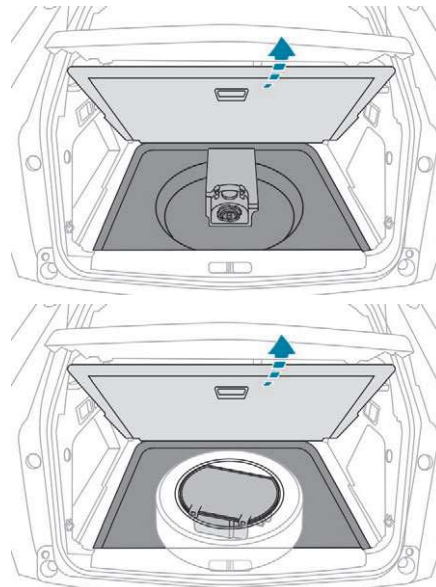

- ☞ Levante el suelo del maletero todo lo que pueda para acceder al compartimento de almacenamiento.

Según la versión, incluye:

- Un kit de reparación provisional de neumáticos con las herramientas del vehículo.
- Una rueda de repuesto con las herramientas del vehículo.

También permite el almacenamiento de la cubierta del espacio de carga.

Iluminación del maletero

Se enciende y se apaga automáticamente al abrir y cerrar el maletero.

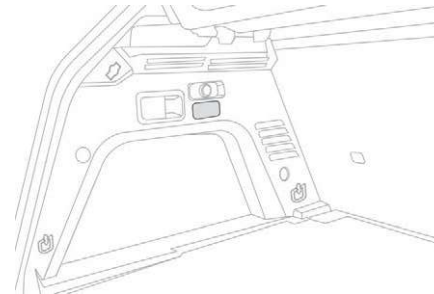

i El tiempo de encendido varía según la situación:

- Con el contacto quitado, aproximadamente diez minutos.
- En modo de ahorro de energía, aproximadamente treinta segundos.
- Con el motor en marcha, sin límite de tiempo.

Mandos de iluminación exterior

Iluminación principal

Selección del modo iluminación principal

☞ Gire el anillo **A** para que el símbolo deseado quede frente a la marca de referencia.

O Luces apagadas (contacto quitado)/
Luces diurnas (motor en marcha).

AUTO Encendido automático de las luces.
Luces diurnas/Luces de cruce/
Luces de carretera

 Solo las luces de posición

 Luces de cruce o de carretera

i Función Highway

En las versiones equipadas con faros con tecnología "Full LED", el alcance del haz de las luces de cruce aumenta automáticamente cuando la velocidad del vehículo supera los 110 km/h.

Sin iluminación AUTO

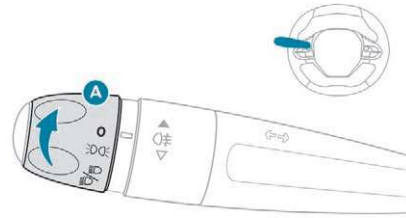

Con iluminación AUTO

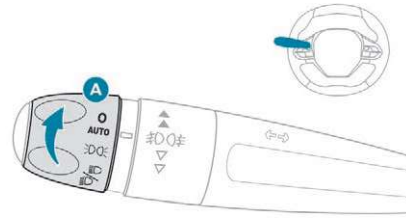

Conmutación de las luces (cruce/carretera)

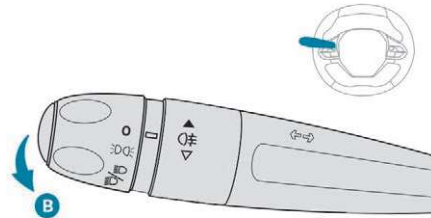

☞ Tire de la palanca **B** hacia usted para conmutar el encendido de las luces de cruce/carretera o para activar la función de las luces de carretera automáticas.

En los modos luces apagadas y luces de posición, el conductor puede encender directamente las luces de carretera ("ráfagas"), que permanecen encendidas mientras se tira de la palanca.

Indicaciones

El encendido del testigo correspondiente en el cuadro de instrumentos confirma la activación de la iluminación seleccionada.

 El fallo de funcionamiento de una luz se indica mediante el encendido permanente de este testigo, acompañado de un mensaje y de una señal acústica.

4

Luces antiniebla

! En tiempo despejado o con lluvia, durante el día o por la noche, está prohibido encender las luces antiniebla delanteras o traseras. En estas situaciones, la potencia del haz de luz puede deslumbrar a los demás conductores. Por ello, solo deben utilizarse con niebla o nieve. En estas condiciones meteorológicas, es necesario encender manualmente las luces antiniebla y las luces de cruce, ya que el sensor solar puede detectar suficiente luz. No olvide apagar las luces antiniebla cuando dejen de ser necesarias.

Luces antiniebla traseras

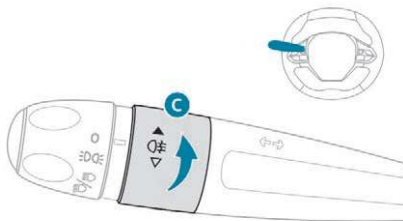

i Las luces de cruce o de carretera deben estar encendidas.

Gire y suelte el anillo **C**:

- ☞ hacia adelante para encender las luces antiniebla traseras,
- ☞ hacia atrás para apagarlas.

Luces antiniebla delanteras y traseras

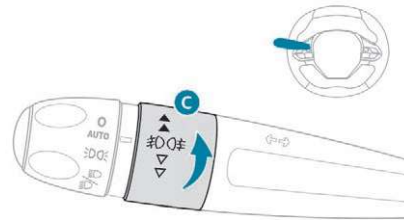

i Las luces de posición, de cruce o de carretera deben estar encendidas.

Gire y suelte el anillo **C**:

- ☞ una vez hacia delante, para encender las luces antiniebla delanteras,
- ☞ adelante una segunda vez, para encender las luces antiniebla traseras,
- ☞ una vez hacia atrás, para apagar las luces antiniebla traseras,
- ☞ hacia atrás, una segunda vez, para apagar las luces antiniebla delanteras.

i Apagado de las luces al quitar el contacto

Al quitar el contacto, todas las luces se apagan instantáneamente, salvo las luces de cruce si la iluminación de acompañamiento automática está activada.

i Encendido de las luces después de quitar el contacto

Para reactivar los mandos de las luces, gire el anillo **A** a la posición 0: faros encendidos y, a continuación, a la posición deseada. Al abrir la puerta del conductor, una señal acústica temporal recuerda al conductor que las luces están encendidas. Las luces se apagarán automáticamente después de un periodo de tiempo que depende del estado de carga de la batería (entra en el modo de ahorro de energía).

i Con determinadas condiciones meteorológicas (bajas temperaturas, humedad), es normal la aparición de vaho en la cara interior del cristal de los faros y de las luces traseras, que desaparece unos minutos después de encender las luces.

! No mire nunca demasiado de cerca al haz luminoso de los faros "Full LED", ya que existe el riesgo de sufrir lesiones oculares graves.

i **Desplazamientos al extranjero**
Para conducir su vehículo en un país en el que el sentido de la circulación es inverso al del país de comercialización del vehículo, es necesario adaptar el reglaje de las luces delanteras para no deslumbrar a los usuarios que circulan en sentido contrario.
Consulte con la red PEUGEOT o un taller cualificado.

Luces diurnas/luces de posición (LED)

Los LED de estas luces se encienden automáticamente al arrancar el motor, en la parte delantera y trasera del vehículo.

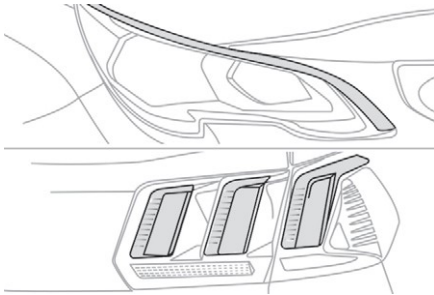

Garantizan las siguientes funciones:

- Luces diurnas (mando de iluminación en la posición "0" o "AUTO" con luminosidad suficiente).
- Luces de posición (mando de iluminación en la posición "AUTO" con poca luminosidad o "Solo luces de posición" o "Luces de cruce/de carretera").

Intermitentes

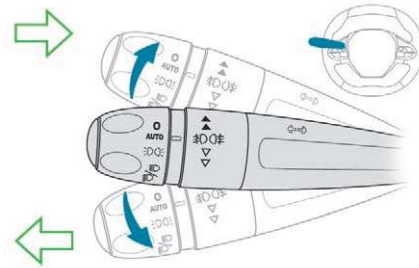

- ☞ Izquierdo: baje el mando de las luces rebasando el punto de resistencia.
- ☞ Derecho: suba el mando de las luces rebasando el punto de resistencia.

i Si olvida desactivar los intermitentes durante más de veinte segundos, el volumen de la señal acústica aumentará si la velocidad es superior a 60 km/h.

Tres parpadeos

- ☞ Pulse el mando hacia arriba o hacia abajo, sin rebasar el punto de resistencia. Los intermitentes parpadearán tres veces.

En las versiones equipadas con intermitentes de LED, el encendido de los LED se realiza en modo desfile.

La intensidad de las luces diurnas disminuye durante el encendido progresivo de los intermitentes.

Luces de estacionamiento



Permiten balizar el lateral del vehículo mediante el encendido de las luces de posición solo del lado de la circulación.

- ☞ Según la versión, en el minuto siguiente a quitar el contacto, accione el mando de las luces hacia arriba o hacia abajo, en función del lado de la circulación (por ejemplo, habiendo estacionado en el lado derecho, accione la palanca hacia abajo para que se enciendan las luces de posición del lado izquierdo).

4

Esto se confirma mediante una señal acústica y el encendido en el cuadro de instrumentos del testigo del intermitente correspondiente. Para apagar las luces de estacionamiento, vuelva a colocar el mando de las luces en la posición central.

Reglaje de los faros

Ajuste manual de los faros halógenos

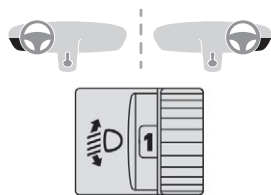

Para no molestar a los demás usuarios de la vía, debe regularse la altura de los faros con lámparas halógenas, en función de la carga del vehículo.

- 0 Conductor solo o conductor + acompañante.
- 1 5 ocupantes.
- 2 No se usa.
- 3 5 ocupantes + carga en el maletero.

- 4 No se usa.
- 5 Conductor + carga en el maletero.
- 6 No se usa.

i El ajuste inicial es la posición "0".

Reglaje automático de los faros con tecnología "Full LED"

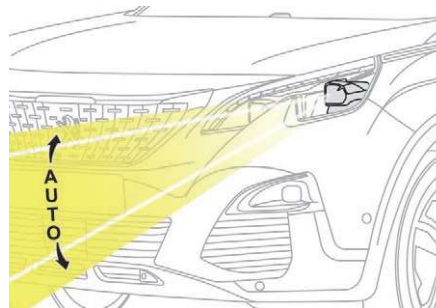

Para no molestar a los demás usuarios de la vía, este sistema regula automáticamente la altura de este tipo de faros en función de la carga del vehículo.

 Si se detecta un fallo, este testigo se enciende en el cuadro de instrumentos, acompañado de una señal acústica y de un mensaje.

El sistema ajusta el haz de los faros a la posición más baja. Acuda a la red PEUGEOT o a un taller cualificado para proceder a la verificación del sistema.

! No toque los faros "Full LED". Riesgo de electrocución

Encendido automático de las luces

Si el sensor detecta poca luminosidad exterior, las luces de matrícula, de posición y de cruce se encienden automáticamente sin intervención por parte del conductor.

Asimismo, en caso de detección de lluvia, las luces se encenderán junto con los limpiaparabrisas delanteros.

En cuanto la luminosidad vuelve a ser suficiente o después de parar los limpiaparabrisas, las luces se apagan automáticamente.

Activación

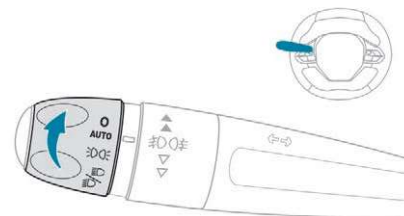

☞ Gire el anillo hasta la posición "AUTO". Cuando la función está activada, también aparece un mensaje.

Desactivación

☞ Sitúe el anillo en otra posición. La desactivación de la función va acompañada de un mensaje en pantalla.

Fallo de funcionamiento

☞ Si se produce un fallo de funcionamiento del sensor solar, las luces se encienden y este testigo se muestra en el cuadro de instrumentos acompañado de un mensaje y/o de una señal acústica. Consulte con la red PEUGEOT o un taller cualificado.

! No cubra el sensor solar, asociado al sensor de lluvia y situado en la parte superior central del parabrisas, detrás del retrovisor interior; las funciones asociadas dejarían de funcionar.

i En condiciones de niebla o nieve, el sensor de calor puede detectar una luz insuficiente. En este caso, las luces no se encenderán automáticamente.

Iluminación de acompañamiento automática

Cuando la función "Encendido automático de las luces" está activada, en caso de que la luminosidad sea insuficiente, las luces de posición, de cruce y las luces de los retrovisores se encienden automáticamente al quitar el contacto.

La activación o desactivación de la iluminación de acompañamiento y su duración pueden configurarse en el menú de configuración del vehículo en la pantalla.

Iluminación de acompañamiento manual

El encendido temporal de las luces de cruce después de haber quitado el contacto facilita la salida del vehículo en condiciones de luminosidad reducida.

Encendido

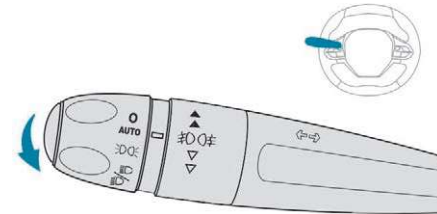

- ☞ Con el contacto quitado, haga una "ráfaga" con el mando de luces.
- ☞ Con una nueva "ráfaga" se apaga la función.

Desactivación

Para las versiones sin "Encendido automático de las luces", la iluminación de acompañamiento manual se interrumpe automáticamente después de 30 segundos. Para las versiones con "Encendido automático de las luces", el tiempo en que la iluminación de acompañamiento manual permanece encendida es igual al tiempo configurado para la iluminación de acompañamiento automática.

Iluminación de acogida exterior automática

Cuando la función "Encendido automático de las luces" está activada, en caso de que la luminosidad sea baja, las luces de posición, las de cruce y las luces de los retrovisores se encienden automáticamente al desbloquear el vehículo.

La activación o la desactivación así como el tiempo que las luces de la iluminación de acogida exterior permanecen encendidas se pueden configurar a través del menú del vehículo en la pantalla.

4

Iluminación de acogida

Esta función está disponible según la versión.



Realice una pulsación breve de este botón del mando a distancia.

Las luces de posición, las luces de cruce, las luces de matrícula y las luces de los retrovisores exteriores se encienden durante 30 segundos.

Púselo una segunda vez antes de que finalice la temporización para apagar de manera inmediata las luces.

Luces de los retrovisores exteriores



Para facilitar la aproximación al vehículo, se iluminan:

- las zonas situadas frente a las puertas del conductor y el acompañante.
- la zona frente al retrovisor y la zona situada detrás de las puertas delanteras.

Activación



Cuando el mando de las luces de techo delanteras está en esta posición, las luces se encienden automáticamente:

- Al desbloquear el vehículo.
- Al abrir una puerta.
- Al solicitar la localización del vehículo mediante el mando a distancia.

Al margen de la posición del mando de las luces de techo delanteras, también se encienden con la iluminación de acogida exterior y la iluminación de acompañamiento.

Desactivación

Las luces se apagan automáticamente después de 30 segundos.

Conmutación automática de las luces de carretera

Sistema que conmuta automáticamente las luces de carretera y las de cruce en función de las condiciones de luminosidad y de circulación, gracias a una cámara situada en la parte superior del parabrisas.

! Este sistema es una ayuda a la conducción. El conductor es siempre responsable de la iluminación del vehículo y de su adecuación a las condiciones de luminosidad, visibilidad y circulación, así como de respetar el código de circulación.

i El sistema estará operativo en cuanto el vehículo circule a más de 25 km/h. Por debajo de los 15 km/h, el sistema deja de estar operativo.



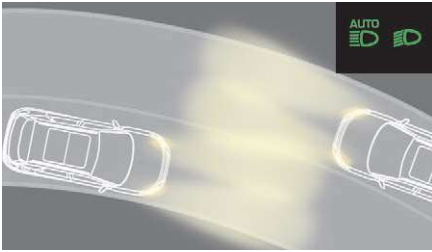

Activación/desactivación

☞ Gire el anillo del mando de luces hasta la posición "AUTO".



☞ En el menú **Vehículo/Conducción**, seleccione la pestaña "**Acceso rápido**" y luego "**Conn. auto. luces carretera**".

El estado del sistema queda memorizado al quitar el contacto.

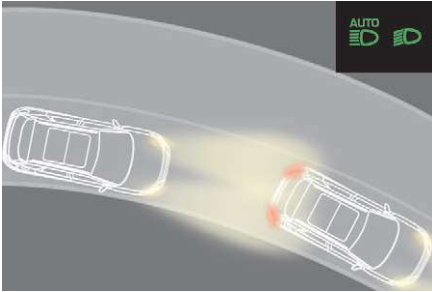

Funcionamiento

Si la luminosidad es suficiente y/o si las condiciones de circulación no permiten el encendido de las luces de carretera:



- Las luces de cruce se mantendrán encendidas: estos testigos se encienden en el cuadro de instrumentos.



Si la luminosidad es muy baja y las condiciones de circulación lo permiten:



- Las luces de carretera se encienden automáticamente: estos testigos se encienden en el cuadro de instrumentos.

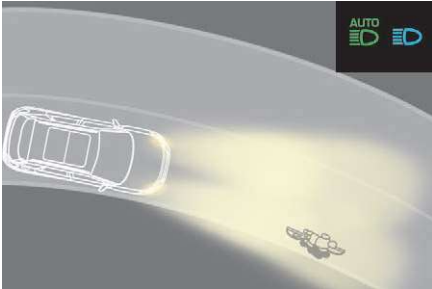

Cuando el sistema detecta niebla intensa, desactiva temporalmente la función. En cuanto el vehículo salga de la zona de niebla intensa, la función se reactiva automáticamente.



Este testigo permanece apagado mientras el seguro para niños esté desactivado.

Pausa

Si la situación requiere un cambio del estado de las luces, el conductor puede intervenir en cualquier momento.

☞ Una ráfaga de luces interrumpe la función y el sistema de iluminación bascula al modo "encendido automático de las luces":

- Si los testigos "AUTO" y "Luces de cruce" estaban encendidos, el sistema cambiará a las luces de carretera.
- Si los testigos "AUTO" y "Luces de carretera" estaban encendidos, el sistema cambiará a las luces de cruce.

Para reactivar la función, efectúe de nuevo una ráfaga de luces.

4

- I** El sistema puede verse perturbado o puede no funcionar correctamente:
- En condiciones de mala visibilidad (nieve, lluvia intensa, etc.).
 - Si el parabrisas está sucio, empañado u oculto (por un adhesivo, por ejemplo) justo delante de la cámara.
 - Si el vehículo está situado frente a señales muy reflectantes.

Cuando el sistema detecta niebla intensa, desactiva temporalmente la función.

El sistema no puede detectar:

- A los usuarios que no tienen iluminación propia, como los peatones.
- Los vehículos cuya iluminación queda oculta (por ejemplo: los vehículos que circulan detrás de una barrera de seguridad como puede ser la mediana en una autopista).
- Los vehículos que se encuentran en la parte superior o inferior de un cambio de rasante, en curvas sinuosas o en intersecciones en cruz.

Iluminación estática de intersección

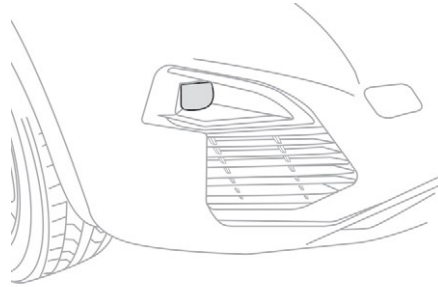

Presente en las versiones equipadas con faros con tecnología "Full LED", esta función permite que el haz de luz de los faros antiniebla alumbre el interior de la curva cuando las luces de cruce o de carretera están encendidas y la velocidad del vehículo es inferior a 40 km/h (en conducción urbana, carreteras sinuosas, intersecciones, maniobras de estacionamiento, etc.).

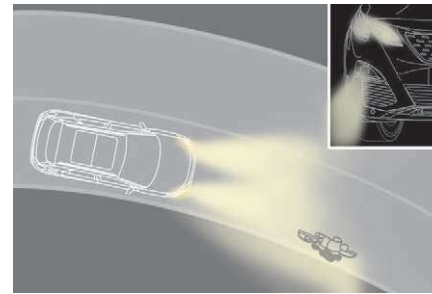

Con iluminación estática de intersección

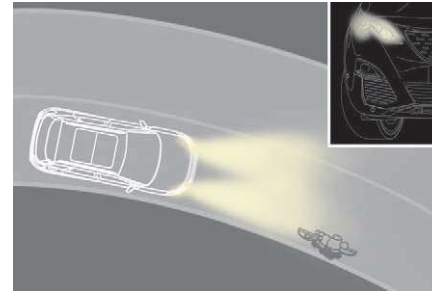

Sin iluminación estática de intersección

Activación/desactivación



La iluminación estática de intersección puede activarse o desactivarse desde el menú Vehículo/Conducción de la pantalla táctil.

Activación

Esta función se pone en funcionamiento:

- Al accionar el intermitente correspondiente.
- o
- A partir de un determinado ángulo de giro del volante.

Desactivación

Esta función permanece inactiva:

- Por debajo de un determinado ángulo de giro del volante.
- A una velocidad superior a 40 km/h.
- Cuando la marcha atrás está introducida.

Mando del limpiaparabrisas

Programación

El vehículo puede incluir también algunas funciones configurables:

- Barrido automático del limpiaparabrisas.
- Limpieza de la luneta al introducir la marcha atrás.

I En invierno, elimine la nieve, el hielo o la escarcha presente en el parabrisas, alrededor de los brazos y las escobillas de los limpiaparabrisas y en la junta del parabrisas antes de poner en funcionamiento los limpiaparabrisas.

! No accione los limpiaparabrisas si el parabrisas está seco. En caso de temperaturas extremas, compruebe que las escobillas no se hayan quedado pegadas al parabrisas antes de ponerlo en funcionamiento.

Limpiaparabrisas

A. Mando de selección de la cadencia de barrido: accione el mando hacia arriba o hacia abajo hasta la posición deseada.

- 2** Barrido rápido (lluvia intensa).
- 1** Barrido normal (lluvia moderada).
- Int** Barrido intermitente (proporcional a la velocidad del vehículo).
- 0** Apagado.
- ↓** Barrido único (accione el mando hacia abajo o brevemente hacia el volante y suéltelo).

O

AUTO ↓

Barrido automático (accione el mando hacia abajo y suéltelo).

Barrido único (tire brevemente del mando hacia el volante).

Sin barrido automático

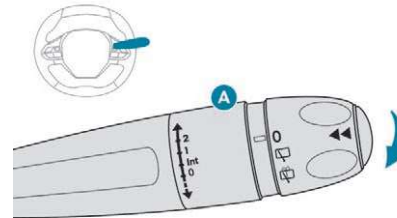

4

Con barrido automático

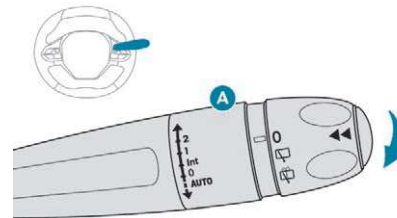

Limpialuneta

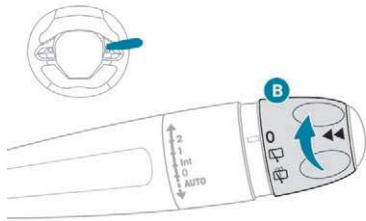

B. Anillo de selección del limpiaparabrisa: gírelo para colocar el símbolo deseado frente a la señal de referencia.



Posición de reposo.



Barrido intermitente.



Barrido y lavado.

Girando el anillo al máximo, el lavaluneta, seguido del limpiaparabrisa, funcionan durante un tiempo determinado.

Marcha atrás

Al engranar la marcha atrás, si el limpiaparabrisas está activado, el limpiaparabrisa se pondrá en marcha automáticamente.

La activación y la desactivación del sistema se realizan en el menú de parámetros del vehículo en la pantalla.

Esta función está activada por defecto.

! En el caso de nieve o escarcha dura, o si hay un portabicicletas fijado a una barra de enganche de remolque, desactive el limpiaparabrisa automático a través del menú de configuración del vehículo.

Lavaparabrisas

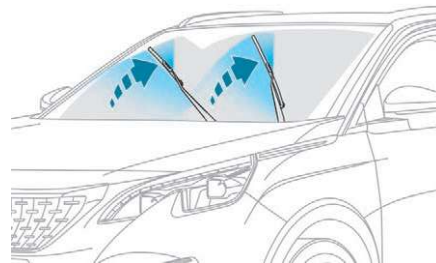

☞ Accione el mando del limpiaparabrisas hacia usted.

El lavaparabrisas y el limpiaparabrisas funcionan mientras el mando está accionado.

La finalización del lavaparabrisas va seguida de un ciclo de limpiado.

i El lavaparabrisas incluye un sistema limpiaparabrisas con surtidores integrados. El líquido lavacristales se pulveriza a lo largo de toda la escobilla del limpiaparabrisas. De este modo se mejora la visibilidad y se reduce el consumo de líquido lavacristales. En algunos casos, según el contenido o el color del líquido y la luminosidad exterior, la pulverización de líquido puede resultar casi imperceptible.

! Para evitar dañar las escobillas del limpiaparabrisas, no accione el lavaparabrisas si el depósito de líquido lavaparabrisas está vacío. Accione solo el lavaparabrisas si no hay riesgo de que el líquido se congele en el parabrisas e interfiera en la visibilidad. Utilice siempre líquido lavaparabrisas adecuado para bajas temperaturas durante el periodo invernal.

Posición especial de los limpiaparabrisas

Esta posición se utiliza para limpiar o cambiar las escobillas. Asimismo, puede ser útil en invierno, para evitar que las escobillas se adhieran al parabrisas.

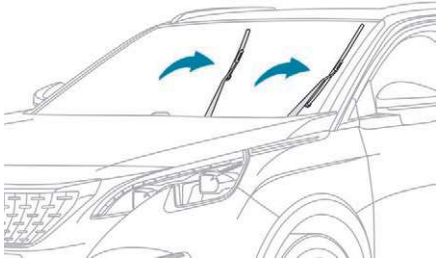

- ☞ Si se acciona el mando del limpiaparabrisas en el plazo de un minuto tras quitar el contacto, las escobillas se colocarán en posición vertical.
- ☞ Para volver a colocar las escobillas en su posición después de la intervención, dé el contacto y accione el mando.

i Para conservar la eficacia de las escobillas de los limpiaparabrisas se aconseja lo siguiente:

- Manipularlas con cuidado.
- Limpiarlas con regularidad con agua y jabón.
- No utilizarlas para sujetar un cartón contra el parabrisas.
- Sustituirlas en cuanto aparezcan los primeros signos de desgaste.

Limpiaparabrisas automáticos

El barrido del limpiaparabrisas funciona automáticamente al detectarse lluvia, sin que intervenga el conductor, adaptando su velocidad a la intensidad de las precipitaciones.

La detección se realiza mediante un sensor de lluvia situado en la parte superior central del parabrisas, detrás del retrovisor interior.

Activación

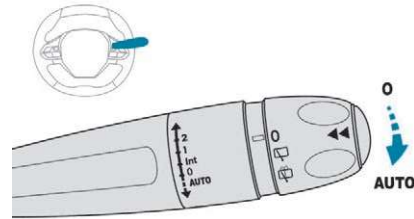

- ☞ Accione el mando brevemente hacia abajo. Un ciclo de barrido completo confirma que la solicitud se ha tenido en cuenta.

AUTO Este testigo se encenderá en el cuadro de instrumentos y aparecerá un mensaje.

Desactivación

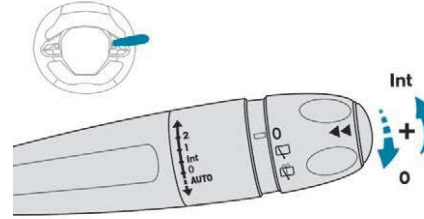

- ☞ Accione el mando brevemente hacia abajo o sitúe el mando en otra posición (**Int**, **1** o **2**).

AUTO El testigo del cuadro de instrumentos se apagará y aparecerá un mensaje.

i Es necesario volver a activar el barrido automático del limpiaparabrisas, accionando el mando hacia abajo, después de haber quitado el contacto durante más de un minuto.

4

Fallo de funcionamiento

En caso de producirse un fallo de funcionamiento del barrido automático, el limpiaparabrisas funciona de manera intermitente.

Acuda a la red PEUGEOT o a un taller cualificado para proceder a la revisión del sistema.

! No cubra el sensor de lluvia, asociado al sensor solar y situado en la parte superior central del parabrisas.

Para lavar el vehículo en un túnel de autolavado, desactive el barrido automático.

En invierno, se aconseja esperar a que el parabrisas se deshiele por completo antes de accionar el barrido automático.

Recomendaciones generales de seguridad

! Su vehículo lleva etiquetas fijadas en distintas ubicaciones. Incluyen advertencias de seguridad además de la información de identificación de su vehículo. No las retire: forman parte integrante del vehículo.

! Para cualquier intervención en el vehículo, acuda a un taller cualificado que disponga de la información técnica, la competencia y el material adecuado equivalente al que la red PEUGEOT le puede ofrecer.

! Tenga en cuenta la siguiente información:

- El montaje de un equipamiento o accesorio eléctrico no recomendado por PEUGEOT puede provocar un exceso de consumo y una avería en los sistemas eléctricos de su vehículo. Acuda a la red PEUGEOT para conocer la oferta de accesorios recomendados.
- Por motivos de seguridad, el acceso a la toma de diagnosis asociada a los sistemas electrónicos integrados en el vehículo queda estrictamente reservado a la red PEUGEOT o a un taller cualificado que disponga del utillaje adecuado (riesgo de provocar un fallo de funcionamiento de los sistemas electrónicos integrados en el vehículo, lo que podría generar averías o accidentes graves). La responsabilidad del fabricante no se verá comprometida en caso de que no se respete esta instrucción.
- Cualquier modificación o adaptación no prevista ni autorizada por PEUGEOT o realizada sin respetar las prescripciones técnicas definidas por el fabricante conllevará la suspensión de las garantías legal y contractual.

! Instalación de emisores de radiocomunicación

Consulte con la red PEUGEOT antes de instalar un emisor de radiocomunicación. La red le facilitará información relativa a las características de los emisores que pueden montarse (banda de frecuencia, potencia de salida máxima, posición de la antena, condiciones específicas de instalación) conforme a la Directiva de Compatibilidad Electromagnética de los vehículos (2004/104/CE).

! Según la legislación nacional vigente, podría ser obligatorio disponer de algunos equipamientos de seguridad: chalecos reflectantes de alta visibilidad, triángulos de emergencia, alcoholímetros, bombillas de recambio, fusibles de recambio, un extintor, un botiquín, faldillas de protección en la parte trasera del vehículo, etc.

5

Luces de emergencia

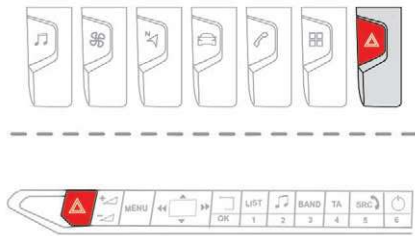

Al pulsar este botón, los cuatro intermitentes parpadean. Puede funcionar con el contacto quitado.

Encendido automático de las luces de emergencia

En una frenada de emergencia, en función de la fuerza de la deceleración, las luces de emergencia se encienden automáticamente. Se apagan automáticamente en la primera aceleración.

Puede apagarlas pulsando el botón del salpicadero.

Claxon

Sistema de alerta sonora destinado a advertir de un peligro inminente a los demás usuarios de la vía.

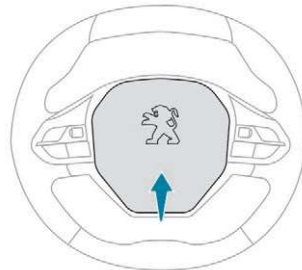

Presione la parte central del volante con mandos integrados.

Llamada de emergencia o de asistencia



* Según las condiciones generales de utilización del servicio disponibles en el punto de venta y bajo reserva de los límites tecnológicos y técnicos.

Peugeot Connect SOS

SOS En caso de emergencia, pulse este botón durante más de 2 segundos. El parpadeo del LED verde y el mensaje de voz confirmarán que se ha realizado la llamada al servicio "Peugeot Connect SOS" *.

Pulsando de nuevo este botón se cancela inmediatamente la solicitud y el LED verde se apaga.

El LED verde permanece encendido (sin parpadear) cuando se ha establecido la comunicación.

Se apaga cuando finaliza la comunicación.

"Peugeot Connect SOS" localiza su vehículo inmediatamente, contacta con usted en su propio idioma** y, si es necesario, solicita que se envíen los servicios de emergencia pertinentes**. En los países en los que el servicio no está disponible, o cuando el servicio de localización se ha rechazado expresamente, la llamada se envía directamente a los servicios de emergencia (112) sin la localización del vehículo.

** Dependiendo de la cobertura geográfica de "Peugeot Connect SOS", "Peugeot Connect Assistance" y del idioma nacional oficial seleccionado por el propietario del vehículo. Puede obtener la lista de países incluidos y servicios PEUGEOT CONNECT en la red de concesionarios o en el sitio web de su país.

! Cuando la unidad de control del airbag detecta un impacto, independientemente de si se despliegan o no los airbags, se hace automáticamente una llamada de emergencia.

i Si se beneficia de la oferta Peugeot Connect Packs con pack SOS y asistencia incluidos, dispondrá de servicios complementarios en su espacio personal a través de la página web de su país.

Funcionamiento del sistema

SOS Al dar el contacto, el testigo verde se enciende durante 3 segundos indicando que el sistema funciona correctamente.

Para todos los países salvo Rusia, Bielorrusia y Kazajistán.

SOS El piloto rojo parpadea y después se apaga: el sistema presenta un fallo de funcionamiento.

El piloto rojo está encendido de forma fija: es necesario sustituir la pila de seguridad.

Para Rusia, Bielorrusia y Kazajistán.

SOS El testigo rojo se enciende de manera fija: el sistema presenta un fallo de funcionamiento.

El testigo rojo parpadea: es necesario sustituir la pila.

En ambos casos, los servicios de llamadas de emergencia y de asistencia podrían no funcionar.

Contacte con un taller cualificado lo antes posible.

i El fallo de funcionamiento del sistema no impide al vehículo circular.

Peugeot Connect Assistance



Pulse este botón durante más de 2 segundos para solicitar asistencia si el vehículo ha quedado inmovilizado.

Un mensaje de voz confirma que se ha realizado la llamada**.

Si se pulsa de nuevo el botón inmediatamente después, la solicitud se anula.

La cancelación se confirma mediante un mensaje de voz.

Geolocalización



La geolocalización se puede desactivar pulsando simultáneamente los botones "Peugeot Connect SOS" y "Peugeot Connect Assistance", seguidos de "Peugeot Connect Assistance" para confirmar.

Para reactivar la geolocalización, pulse simultáneamente los botones "Peugeot Connect SOS" y "Peugeot Connect Assistance", seguido de la pulsación de "Peugeot Connect Assistance" para confirmar.

i Si ha adquirido el vehículo fuera de la red PEUGEOT, se aconseja que acuda a ella para comprobar la configuración de estos servicios y, si lo desea, modificarlos de la forma que considere conveniente. En los países multilingües, es posible configurar el servicio en el idioma oficial nacional de su elección.

** Dependiendo de la cobertura geográfica de "Peugeot Connect SOS", "Peugeot Connect Assistance" y del idioma nacional oficial seleccionado por el propietario del vehículo. Puede obtener la lista de países incluidos y servicios PEUGEOT CONNECT en la red de concesionarios o en el sitio web de su país.

5

Por razones técnicas, y en particular para mejorar la calidad de los servicios servicios PEUGEOT CONNECT a los clientes, el fabricante se reserva el derecho a realizar actualizaciones del sistema telemático del vehículo.

Programa electrónico de estabilidad (ESC)

El programa electrónico de estabilidad integra los siguientes sistemas:

- Sistema de frenos antibloqueo (ABS) y distribuidor electrónico de la fuerza de frenada (EBFD).
- Asistencia a la frenada de emergencia (EBA).
- Antipatinado de las ruedas (ASR).
- Control dinámico de estabilidad (CDS).
- Control de estabilidad del remolque (TSA).

Definiciones

Sistema de frenos antibloqueo (ABS) y distribuidor electrónico de la fuerza de frenado (EBFD)

Estos sistemas incrementan la estabilidad y manejabilidad del vehículo en las frenadas y contribuyen a mejorar el control en las curvas, especialmente sobre firme irregular o deslizante.

El ABS impide el bloqueo de las ruedas en caso de frenada de emergencia.

El EBFD garantiza una regulación integral de la presión de frenada rueda por rueda.

Asistencia a la frenada de emergencia (EBA)

Este sistema permite, en caso de emergencia, alcanzar con mayor rapidez la presión óptima de frenada y, por tanto, reducir la distancia de detención.

Se activa en función de la velocidad de accionamiento del pedal del freno. Esto se traduce en una disminución de la resistencia del pedal y un aumento de la eficacia de la frenada.

Antipatinado de ruedas (ASR)

Este sistema optimiza la motricidad para evitar el patinado de las ruedas, actuando sobre los frenos de las ruedas motrices y el motor. Asimismo, permite mejorar la estabilidad direccional del vehículo en la aceleración.

Control dinámico de estabilidad (CDS)

En caso existir divergencias entre la trayectoria seguida por el vehículo y la deseada por el conductor, este sistema controla las ruedas y actúa automáticamente sobre el freno de una o varias ruedas y sobre el motor para inscribir el vehículo en la trayectoria deseada, dentro del límite de las leyes de la física.

Control de estabilidad del remolque (TSA)

Este sistema permite mantener el control del vehículo cuando lleva enganchado un remolque con el fin de reducir los riesgos de bandazos.

Sistema de frenos antibloqueo (ABS) y distribuidor electrónico de la fuerza de frenado (EBFD)



El encendido fijo de estos testigos indica un fallo de funcionamiento del sistema ABS.

El vehículo conserva una frenada clásica. Circule con precaución a una velocidad moderada. Póngase en contacto con un concesionario de PEUGEOT o un taller cualificado lo antes posible.



El encendido de este testigo, junto con el de los testigos **STOP** y ABS, acompañado de una señal acústica y un mensaje en la pantalla, indica un fallo de funcionamiento del distribuidor electrónico de la fuerza de frenado (EBFD).

Deténgase inmediatamente en las mejores condiciones de seguridad posibles.

Llame a un concesionario de PEUGEOT o a un taller cualificado.

i El funcionamiento normal del sistema ABS puede manifestarse mediante ligeras vibraciones del pedal del freno.

! En caso de frenada de emergencia, pise el pedal con firmeza y no lo suelte.

! En caso de cambiar las ruedas (neumáticos y llantas), asegúrese de que estén autorizadas para su vehículo.

! Después de un impacto, lleve a revisar los sistemas a un concesionario de PEUGEOT o a un taller cualificado.

Control de tracción inteligente

Según la versión, su vehículo dispone de un sistema de ayuda a la motricidad sobre nieve: el **control de tracción inteligente**. Esta función detecta las situaciones de adherencia reducida que pueden dificultar los arranques y la progresión del vehículo sobre nieve reciente profunda o compacta.

En estas situaciones, el **control de tracción inteligente** regula el patinado de las ruedas delanteras para optimizar la motricidad y el seguimiento de trayectoria del vehículo.

i Se recomienda encarecidamente la utilización de neumáticos de invierno cuando se circula por vías en las cuales la adherencia es reducida.

Antipatinado de ruedas (ASR)/Control dinámico de estabilidad (CDS)

Funcionamiento

Estos sistemas se activan automáticamente al arrancar el vehículo.

Se ponen en funcionamiento si se detectan problemas de adherencia o de trayectoria.



Su activación se indica mediante el parpadeo de este testigo en el cuadro de instrumentos.

Desactivación

En condiciones excepcionales (arranque del vehículo en fango, inmovilizado en la nieve, sobre terreno poco consistente, etc.) puede ser útil desactivar el sistema ASR para que las ruedas patinen y se pueda recuperar la adherencia.

En cuanto las condiciones de adherencia lo permitan, reactive el sistema.



La desactivación de la función se realiza a través del menú Vehículo/Conducción de la pantalla táctil.

Se confirma con un mensaje.

El sistema ASR ya no influye en el funcionamiento del motor.

Reactivación

El sistema ASR se reactiva automáticamente después de haber quitado el contacto o a partir de 50 km/h.

Por debajo de 50 km/h, puede reactivarlo manualmente.



La reactivación de la función se realiza a través del menú Vehículo/Conducción de la pantalla táctil.

Se confirma con un mensaje.

Fallo de funcionamiento



El encendido de este testigo, acompañado de un mensaje y de una señal acústica, indica un fallo de funcionamiento del sistema.

Póngase en contacto con un concesionario de PEUGEOT o un taller cualificado para proceder a la revisión de los sistemas.

5

! ASR/CDS

Estos sistemas ofrecen un incremento de la seguridad en conducción normal, pero ello no debe incitar al conductor a correr riesgos adicionales ni a circular a una velocidad demasiado elevada.

En condiciones de menor agarre (lluvia, nieve, hielo negro) es cuando aumenta el riesgo de perder el agarre. Por consiguiente, es importante para su seguridad mantener estos sistemas activados en cualquier condición, y especialmente en condiciones difíciles. El funcionamiento correcto de estos sistemas depende de que se respeten las recomendaciones del fabricante en lo relativo tanto a las ruedas (neumáticos y llantas), los componentes del sistema de frenos y los componentes electrónicos, así como a los procedimientos de montaje y de intervención de la red PEUGEOT. Se recomienda el uso de neumáticos para nieve, con el fin de poder beneficiarse de la eficacia de estos sistemas en condiciones invernales.

En este caso, es esencial equipar las cuatro ruedas con neumáticos homologados para su vehículo.

Control de estabilidad del remolque

En situación de remolcado, este sistema permite reducir los riesgos de balanceos del vehículo o del remolque.

Funcionamiento

El sistema se activa automáticamente al dar el contacto.

El programa electrónico de estabilidad (CDS) no debe presentar ningún fallo de funcionamiento.

A partir de 60 km/h y hasta 160 km/h, cuando el sistema detecta movimientos de oscilación del remolque, actúa sobre los frenos para estabilizar el remolque y, si es necesario, reduce la potencia del motor para ralentizar el vehículo.



La corrección se señala mediante el parpadeo de este testigo en el cuadro de instrumentos y mediante el encendido de las luces de freno.

Para conocer las masas y las cargas remolcables, consulte el apartado "Características Técnicas" o el permiso de circulación del vehículo.

Para obtener consejos de conducción segura al **Arrastrar un remolque**, consulte el apartado correspondiente.

Anomalías

Cuando se produce un fallo de funcionamiento en el sistema, este testigo se enciende en el cuadro de instrumentos, acompañado de un mensaje y de una señal acústica.

Si continúa arrastrando un remolque, reduzca la velocidad circule con prudencia.

Consulte en la red PEUGEOT o en un taller cualificado para la verificación del sistema.

! El sistema de asistencia a la estabilidad del remolque ofrece una mayor seguridad en condiciones de circulación normales, siempre que se respeten las recomendaciones sobre el arrastre de un remolque. No debe alentar al conductor a asumir riesgos adicionales, como arrastrar un remolque en condiciones adversas de funcionamiento (sobrecarga, no respetar el peso en la lanza del remolque, neumáticos desgastados o con inflado insuficiente, sistema de frenos deficiente, etc.) ni conducir a una velocidad excesiva.

En algunos casos, el sistema CDS no podrá controlar los movimientos de oscilación del remolque, especialmente con un remolque ligero.

En caso de conducción sobre calzada deslizante o degradada, el sistema puede no impedir un bandazo brusco del remolque.

Advanced Grip Control

Sistema de control de tracción específico y patentado, que mejora la tracción sobre nieve, barro y arena.

Este sistema, cuyo funcionamiento ha sido optimizado para las distintas situaciones, permite maniobrar en la mayoría de las condiciones de adherencia reducida que se dan en la utilización de un turismo.

Este sistema, asociado a los neumáticos para todas las estaciones M+S (Mud and Snow), combina seguridad, adherencia y tracción. La firmeza con que se pisa el pedal del acelerador debe ser suficiente para que el sistema pueda aprovechar la potencia del motor. Es completamente normal que se den fases de funcionamiento con un régimen motor elevado.

Un selector con cinco posiciones permite elegir el ajuste más adecuado a las condiciones de circulación.

Asociado a cada modo, se enciende un testigo acompañado de un mensaje para confirmar la elección.

Modos de funcionamiento



Estándar (ESC)



Este modo estándar está calibrado para un nivel de patinado reducido, basado en distintas adherencias encontradas habitualmente en carretera.

i Después de quitar el contacto, el sistema se reinicializa automáticamente en este modo.

Nieve



Este modo adapta su estrategia a las condiciones de adherencia encontradas por cada una de las dos ruedas delanteras, al iniciar la marcha.

(Modo activo hasta los 80 km/h)

Todoterreno (barro, hierba húmeda, etc.)



Este modo autoriza, al iniciar la marcha, un importante patinado en la rueda que tiene menos adherencia para favorecer la evacuación del barro y recuperar la adherencia. A la vez, la rueda con mayor adherencia es controlada de manera que transmita el mayor par posible.

Una vez iniciada la marcha, el sistema optimiza la motricidad para responder, de la mejor manera, a las solicitudes del conductor. (Modo activo hasta los 50 km/h)

Arena

Este modo permite que las dos ruedas motrices patinen un poco de manera simultánea para que el vehículo pueda avanzar y para limitar el riesgo de quedarse estancado en la arena.

(Modo activo hasta los 120 km/h)



☞ Coloque el mando en esta posición.

! En arena, no utilice los otros modos ya que el vehículo puede quedar atascado.

5



Es posible desactivar los sistemas ASR y CDS girando el mando hasta la posición "OFF".

Los sistemas ASR y CDS dejarán de actuar sobre el funcionamiento del motor o sobre los frenos en caso de cambio involuntario de trayectoria. Estos sistemas se reactivan automáticamente a partir de los 50 km/h o al dar el contacto.

! Recomendaciones

Su vehículo ha sido concebido principalmente para circular por carreteras asfaltadas; sin embargo, permite circular ocasionalmente por otro tipo de vías menos transitables.

No obstante, no permite la conducción todoterreno en casos como estos:

- Atravesar o conducir por terrenos que puedan dañar los bajos del vehículo o provocar el desprendimiento de algún elemento (tubo de carburante, refrigerador de carburante, etc.) debido a la presencia de obstáculos, piedras, etc.
- Circular por terrenos con pendiente pronunciada y con adherencia reducida.
- Atravesar cursos de agua.

Hill Assist Descent Control

Sistema de ayuda al descenso sobre firmes sin alquitrán (gravilla, barro, etc.) o sobre pendientes pronunciadas. Este sistema reduce el riesgo de deslizamiento o de aceleración involuntaria del vehículo al circular por una pendiente descendente, tanto en marcha adelante como en marcha atrás. En pendiente descendente, ayuda al conductor a mantener una velocidad constante, en función de la marcha engranada, soltando progresivamente los frenos.

! Para que el sistema se active, la pendiente debe ser superior al 5 %. El sistema puede utilizarse con la caja de cambios en punto muerto. En caso contrario, engrane una marcha para evitar que se cale el motor. Con una caja de cambios automática, el sistema se puede utilizar cuando el selector de marchas está en la posición **N, D o R**.

! Cuando el sistema está en regulación, el sistema Active Safety Brake se desactiva automáticamente.



El sistema no está disponible:

- Si la velocidad del vehículo es superior a 70 km/h.
- Si la velocidad del vehículo está controlada por el Regulador de velocidad adaptativo con función Stop, según el tipo de caja de cambios.

Activación

Por defecto, el sistema no está seleccionado. El estado del sistema no se guarda al cortar el contacto.

El conductor puede seleccionar el sistema si el motor está en marcha, si el vehículo está parado o si se mueve a velocidades de hasta 50 km/h aproximadamente.

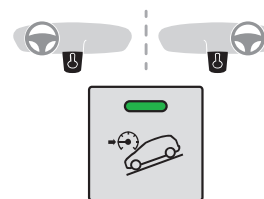

! Para seleccionar el sistema, a una velocidad inferior a los 50 km/h, pulse este botón hasta que el testigo verde se encienda; este testigo se enciende en gris en el cuadro de instrumentos.



El sistema se activa cuando la velocidad es inferior a 30 km/h; este testigo se enciende en verde en el cuadro de instrumentos.

Cuando el vehículo empiece a descender, puede soltar los pedales del acelerador y del freno, el sistema regula la velocidad:



- si la caja de cambios está en primera o segunda marchas, la velocidad se reduce y el testigo parpadea rápidamente,
- si la caja de cambios está en punto muerto o si el pedal del embrague está pisado, la velocidad se reduce y el testigo parpadea lentamente; en este caso, la velocidad descendente mantenida es inferior.

Durante un descenso, con el vehículo parado, si suelta los pedales del acelerador y del freno, el sistema soltará los frenos para que el vehículo empiece a moverse gradualmente. Las luces de freno se encienden automáticamente cuando el sistema está en regulación.

Si la velocidad supera los 30 km/h, la regulación se pone automáticamente en pausa y el testigo vuelve a ponerse gris en el cuadro de instrumentos, pero el testigo del botón permanece encendido.

La regulación se reanuda automáticamente cuando la velocidad vuelve a caer por debajo de los 30 km/h y se cumplen las condiciones de pendiente y de no pisar los pedales. Puede volver a pisar el pedal del freno o del acelerador en cualquier momento.

Desactivación

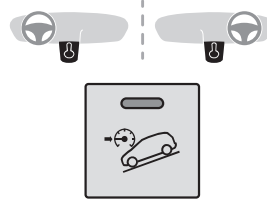

Pulse este botón hasta que su testigo se apague; el testigo se apaga en el cuadro de instrumentos.

Por encima de 70 km/h, el sistema se desactiva automáticamente; el testigo del botón se apaga.

Fallo de funcionamiento



Cuando se produce un fallo de funcionamiento del sistema, este testigo se enciende en verde, acompañado de un mensaje en el cuadro de instrumentos.

Acuda a la red PEUGEOT o a un taller cualificado para proceder a su revisión.

Cinturones de seguridad Cinturones de seguridad delanteros

Los cinturones de seguridad delanteros están equipados con un sistema de pretensión pirotécnica y con limitador de esfuerzo. Este sistema mejora la seguridad en las plazas delanteras el caso de un choque frontal o lateral. En función de la importancia del choque, el sistema de pretensión pirotécnica tensa instantáneamente los cinturones contra el cuerpo de los ocupantes.

Los cinturones con pretensión pirotécnica se activan al dar el contacto.

El limitador de esfuerzo atenúa la presión del cinturón contra el tórax del ocupante, mejorando así su protección.

5

Abrochado

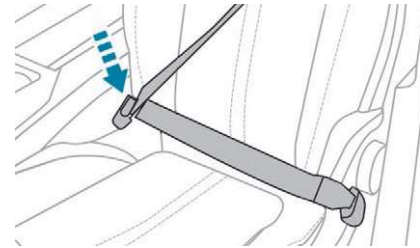

- ☞ Tire de la correa e inserte la hebilla en el cierre.
- ☞ Compruebe que el cinturón de seguridad está correctamente abrochado tirando de la correa.

Desabrochado

- ☞ Pulse el botón rojo del cierre.
- ☞ Acompañe el movimiento del cinturón mientras se enrolla.

Ajuste de la altura

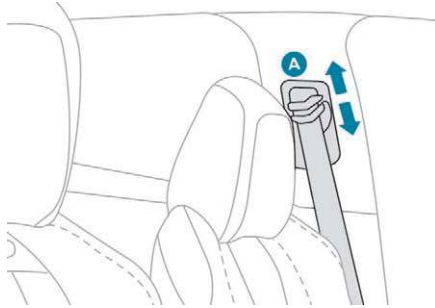

- ☞ Para ajustar la altura del punto de anclaje, presione el mando **A** y deslícelo hasta la muesca deseada.

Cinturones de seguridad traseros

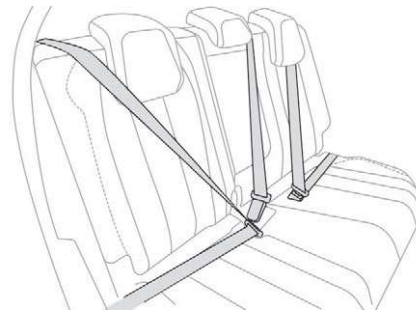

Cada una de las plazas traseras cuenta con un cinturón, con tres puntos de anclaje y un carrete enrollador.

Las plazas laterales están equipadas con un sistema de pretensión pirotécnica y con limitador de esfuerzo.

Para la plaza central, si no se utiliza el cinturón de seguridad de la plaza central, la hebilla se mantiene horizontal mediante una correa elástica.

Abrochado

- ☞ Tire de la correa e inserte la hebilla en el cierre.
- ☞ Para comprobar el bloqueo, tire de la correa a modo de prueba.

Desabrochado

- ☞ Pulse el botón rojo del cierre.
- ☞ Acompañe el movimiento del cinturón mientras se enrolla.

Alertas de cinturón de seguridad no abrochado/desabrochado

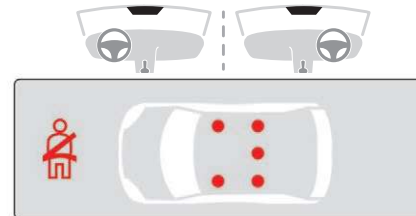

Testigo de no abrochado/desabrochado



Se enciende en rojo tanto en el cuadro de instrumentos como en la pantalla de los testigos del airbag frontal del acompañante y de los cinturones de seguridad, una vez que el sistema detecta que un cinturón de seguridad no está abrochado o se ha desabrochado.

Testigo de identificación de cinturones de seguridad no abrochados/desabrochados

Se enciende en la pantalla: los testigos encendidos en rojo indican la ubicación de los cinturones de seguridad no abrochados o desabrochados.

Alertas de cinturones de seguridad delanteros no abrochados

Al dar el contacto, el testigo y los indicadores correspondientes se encienden si el conductor y/o el acompañante no se han abrochado sus cinturones de seguridad.

A velocidades superiores a 20 km/h, estos testigos parpadean, acompañados de una señal acústica durante dos minutos. Después de este periodo, estos testigos permanecen encendidos hasta que se hayan abrochado los cinturones de seguridad.

Alertas de cinturones de seguridad traseros no abrochados

Al dar el contacto, con el motor funcionando o el vehículo circulando a velocidades superiores a 20 km/h, el testigo y los indicadores se encienden durante unos treinta segundos, si hay uno o varios cinturones de seguridad que no se han abrochado.

Alerta de cinturones de seguridad desabrochados

Con el contacto dado, el testigo y los indicadores correspondientes se encienden si el conductor y/o el acompañante se desabrochan sus cinturones de seguridad. A velocidades superiores a 20 km/h, estos testigos parpadean, acompañados de una señal acústica durante dos minutos. Después del periodo, estos testigos permanecen encendidos hasta que se hayan vuelto a abrochar los cinturones de seguridad.

Aviso

! El conductor debe asegurarse antes de iniciar la marcha de que los pasajeros utilizan correctamente los cinturones de seguridad y de que todos ellos están bien abrochados. Independientemente del lugar que ocupe en el vehículo, abróchese siempre el cinturón de seguridad, incluso para trayectos cortos. No invierta las correas de cinturón, ya que si no, estas no cumplirían completamente su función. Los cinturones de seguridad están equipados con un carrete que permite que la longitud de la correa se ajuste automáticamente a la morfología del pasajero. El cinturón se recoge automáticamente cuando no se utiliza. Antes y después de su uso, asegúrese de que el cinturón está correctamente enrollado. La parte inferior de la correa debe colocarse lo más bajo posible sobre la pelvis. La parte alta debe pasar por el hueco del hombro. Los carretes están equipados con un dispositivo de bloqueo automático si se produce una colisión, una frenada de emergencia o en caso de vuelco del vehículo. Puede desbloquear el dispositivo tirando con firmeza de la correa y soltándola para que esta se enrolle ligeramente.

Para ser eficaz, un cinturón de seguridad:

- debe estar tensado lo más cerca posible del cuerpo,
- debe colocarse tirando por delante del cuerpo con un movimiento regular, comprobando que no se tuerce,
- debe utilizarse para sujetar a una sola persona,
- no debe presentar cortes ni estar deshilachado,
- no debe transformarse ni modificarse para no alterar su eficacia.

En cumplimiento de la normativa de seguridad vigente, para realizar cualquier tipo de reparación de los cinturones de seguridad del vehículo, acuda a un taller cualificado que disponga de la competencia y el material adecuado; lo que la red PEUGEOT puede proporcionarle.

Lleve a revisar periódicamente los cinturones de seguridad a la red PEUGEOT o a un taller cualificado, en particular, si las correas presentan signos de deterioro.

Limpie las correas de los cinturones con agua y jabón o con un producto limpiador de textiles, a la venta en la red PEUGEOT. Después de abatir o desplazar un asiento o la banqueta trasera, asegúrese de que el cinturón queda correctamente colocado y enrollado.

Recomendaciones para los niños

Utilice una silla infantil adecuada si el pasajero tiene menos de 12 años o mide menos de un metro y cincuenta centímetros. Nunca utilice el mismo cinturón para sujetar a más de una persona. Nunca lleve a un niño en sus rodillas. Para más información relativa a las **Sillas infantiles**, consulte el apartado correspondiente.

En caso de choque

En función del tipo y de la importancia del impacto, el dispositivo pirotécnico se activa antes del despliegue de los airbags y con independencia de ellos. La activación de los pretensores va acompañada de un ligero desprendimiento de humo inofensivo y de un ruido, debido a la activación del cartucho pirotécnico integrado en el sistema. En todos los casos, el testigo de airbag se enciende. Después de sufrir una colisión, acuda a la red PEUGEOT o a un taller cualificado para revisar y, en su caso, sustituir el sistema de los cinturones de seguridad.

Airbags

Información general

Sistema diseñado para contribuir a reforzar la seguridad de los ocupantes (excepto la plaza central del asiento trasero) en caso de colisiones violentas. Los airbags suplementan la acción de los cinturones de seguridad equipados con limitadores de fuerza (todos excepto el de la plaza central del asiento trasero).

Si se produce una colisión, los detectores electrónicos registran y analizan los impactos frontales y laterales producidos en las zonas de detección de impacto:

- en caso de impacto violento, los airbags se despliegan instantáneamente y contribuyen a una mayor protección de los ocupantes del vehículo (excepto en el caso del pasajero trasero central). Inmediatamente después del impacto, los airbags se desinflan rápidamente para no obstaculizar la visibilidad o la posible salida de los ocupantes,
- en caso de impacto poco violento en la parte trasera y en determinadas condiciones de vuelco, los airbags podrían no desplegarse. En estas situaciones, el cinturón de seguridad es el único sistema que contribuye a garantizar su protección.

! Los airbags no funcionan con el contacto quitado.

Este equipamiento solo se despliega una vez. Si se produce un segundo impacto (durante el mismo accidente o en otro), el airbag no se volverá a desplegar.

Zonas de detección de impacto

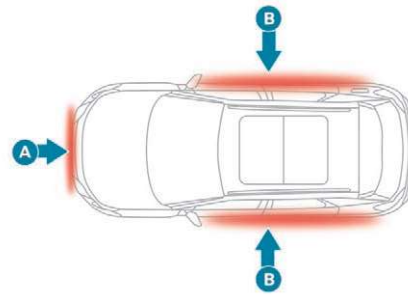

- A.** Zona de impacto frontal.
B. Zona de impacto lateral.

i El despliegue de un airbag va acompañado de una ligera emisión de humo y de un ruido debidos a la detonación de la carga pirotécnica integrada en el sistema. Este humo no es nocivo, pero puede ser irritante para las personas sensibles. El ruido de la detonación asociado al despliegue de uno o varios airbags puede ocasionar una ligera disminución de la capacidad auditiva durante un breve lapso de tiempo.

Airbags frontales

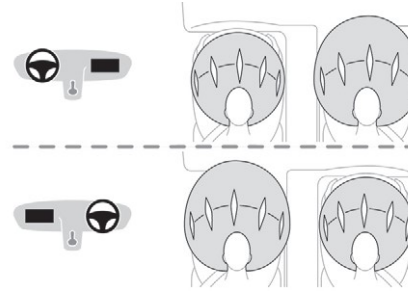

Sistema que protege al conductor y al acompañante en caso de choque frontal violento para limitar los riesgos de traumatismo en la cabeza y el tórax.

El airbag del conductor está integrado en el centro del volante y el del acompañante, en el salpicadero, encima de la guantera.

Despliegue

Los airbags se despliegan en caso de choque frontal violento en toda la zona de impacto frontal **A** o parte de la misma, en el eje longitudinal del vehículo en un plano horizontal y en sentido de delante hacia atrás del vehículo. Si el airbag frontal del acompañante está desactivado no se desplegará. El airbag frontal se interpone entre el tórax y la cabeza del ocupante del vehículo y el volante, en el lado del conductor, o el salpicadero, en el lado del acompañante, para amortiguar su proyección hacia adelante.

5

Desactivación del airbag frontal del acompañante

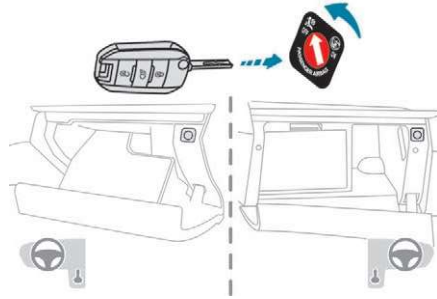

- ☞ **Con el contacto quitado**, introduzca la llave en el mando de desactivación del airbag del acompañante.
- ☞ Gírela hasta la posición **OFF**.
- ☞ A continuación, retírela manteniendo esa misma posición.



Al poner el contacto, este testigo se enciende en la pantalla de los testigos de los cinturones de seguridad. Permanece encendido mientras el airbag esté desactivado.

! Para garantizar la seguridad del niño, es imperativo desactivar el airbag frontal del acompañante al instalar una silla infantil de espaldas al sentido de la marcha en el asiento del acompañante. De lo contrario, el niño correrá el riesgo de sufrir lesiones graves, incluso mortales, por el despliegue del airbag.

Reactivación del airbag frontal del acompañante

Cuando retire la silla infantil, con el **contacto quitado**, sitúe el mando en la posición **ON** para volver a activar el airbag frontal y garantizar así la seguridad del acompañante en caso de choque.



Al poner el contacto, este testigo se enciende en la pantalla de los testigos de los cinturones de seguridad durante aproximadamente un minuto para indicar la activación del airbag frontal.

Airbags laterales



Sistema que protege al conductor y al acompañante en caso de choque lateral violento, limitando los riesgos de traumatismo en el tórax, entre la cadera y el hombro. Los airbags laterales están integrados en el armazón del respaldo del asiento, en el lado de la puerta.

Despliegue

Los airbags laterales se despliegan unilateralmente en caso de choque lateral violento en toda la zona de impacto lateral o parte de la misma, perpendicularmente al eje longitudinal del vehículo en un plano horizontal y en sentido desde el exterior hacia el interior del vehículo.

El airbag lateral se interpone entre la cadera y el hombro del ocupante delantero del vehículo y el panel de puerta correspondiente.

Airbags de cortina

Sistema que contribuye a reforzar la protección del conductor y de los ocupantes (excepto del ocupante de la plaza central del asiento trasero) en caso de choque lateral violento para limitar el riesgo de traumatismo en el lateral de la cabeza.

Los airbags de cortina están integrados en los montantes y en la parte superior del habitáculo.

Despliegue

El airbag de cortina se despliega al mismo tiempo que el airbag lateral correspondiente en caso de choque lateral violento en toda la zona de impacto lateral **B** o parte de la misma, perpendicularmente al eje longitudinal del vehículo en un plano horizontal y en sentido desde el exterior hacia el interior del vehículo. El airbag de cortina se interpone entre el ocupante delantero o trasero del vehículo y las lunas.

Fallo de funcionamiento



Si se enciende este testigo en el cuadro de instrumentos, debe consultar con la red PEUGEOT o un taller cualificado para proceder a la revisión del sistema.

Los airbags podrían no desplegarse en caso de impacto violento.

! En caso de impacto o golpe ligero en el lateral del vehículo o en caso de vuelco, los airbags podrían no desplegarse. En caso de colisión trasera o frontal, los airbags laterales no se desplegarán.

5

Consejos

! Para que los airbags sean plenamente eficaces, respete las siguientes medidas de seguridad.

Siéntese en posición erguida, con normalidad.

Abróchese el cinturón de seguridad correctamente ajustado.

No deje que nada se interponga entre los ocupantes y los airbags (niños, animales, objetos, etc.), no fije ni pegue nada ni cerca ni en la trayectoria de salida de los airbags, ya que ello podría provocar lesiones durante su despliegue.

No modifique la disposición original del vehículo, en especial en el entorno directo de los airbags.

Después de un accidente o de recuperar el vehículo en caso de robo, haga revisar los sistemas de airbag.

Toda intervención que se efectúe en los sistemas de airbag debe realizarse exclusivamente en la red PEUGEOT o en un taller cualificado.

Incluso siguiendo todas las recomendaciones de seguridad, existe riesgo de sufrir lesiones o quemaduras leves en la cabeza, el tórax o los brazos debido al despliegue de un airbag. La bolsa se infla de manera casi instantánea (en unas milésimas de segundo) y se desinfla inmediatamente evacuando el gas caliente por unos orificios previstos para ello.

Airbags frontales

No conduzca agarrando el volante por los radios o dejando las manos en la almohadilla central del volante.

En el lado del acompañante, no apoye los pies en el salpicadero.

No fume, ya que el despliegue de los airbags puede causar quemaduras u otro tipo de lesiones debidas al cigarrillo o la pipa.

Nunca desmonte, perfore o someta el volante a golpes violentos.

No fije ni pegue nada sobre el volante ni sobre el salpicadero, ya que ello podría causar lesiones en caso de desplegarse los airbags.

Airbags de cortina

No coloque nada sujeto al techo ni colgando del mismo, ya que se podrían producir lesiones en la cabeza al desplegarse el airbag de cortina.

Si su vehículo dispone de ellos, no desmonte los asideros instalados en el techo sobre las puertas, ya que estos intervienen en la fijación de los airbags de cortina.

Airbags laterales

Cubra los asientos únicamente con fundas homologadas compatibles con el despliegue de los airbags laterales. Para conocer la gama de fundas adecuadas para el vehículo, consulte en la red PEUGEOT.

No coloque nada sujeto a los respaldos de los asientos ni colgando de los mismos (ropa, etc.), ya que se podrían producir lesiones en el tórax o el brazo al desplegarse el airbag lateral.

No se sienta con la parte superior del cuerpo más cerca de la puerta de lo necesario.

Los paneles de las puertas delanteras del vehículo incluyen sensores de impacto lateral.

Una puerta dañada o cualquier intervención no autorizada o incorrecta (modificación o reparación) en las puertas delanteras o en su guarnecido interior puede comprometer el funcionamiento de estos sensores, dando lugar a un riesgo de fallo de funcionamiento de los airbags laterales.

Estos trabajos deben ser realizados exclusivamente por la red PEUGEOT o por un taller cualificado.

Consideraciones generales relacionadas con las sillas infantiles

La reglamentación sobre el transporte de los niños es específica de cada país. Consulte la legislación vigente en su país.

Para la máxima seguridad, siga estas recomendaciones:

- Conforme a la reglamentación europea, **todos los niños menores de 12 años o que midan menos de un metro y cincuenta centímetros deben viajar en sillas infantiles homologadas adecuadas a su peso** e instaladas en las plazas del vehículo equipadas con cinturón de seguridad o fijaciones ISOFIX.
- **Estadísticamente, las plazas más seguras para instalar a los niños son las plazas traseras del vehículo.**
- Los niños que pesen menos de 9 kg deben viajar obligatoriamente en **posición de espaldas al sentido de la marcha tanto en la plaza delantera como en las traseras.**

Se recomienda que los niños viajen en las **plazas traseras** del vehículo:

- **de espaldas al sentido de la marcha** hasta los 3 años;
- **en el sentido de la marcha** a partir de los 3 años.

! Asegúrese de que el cinturón de seguridad está correctamente tensado. Para las sillas infantiles con pata de apoyo, asegúrese de que esta esté bien apoyada y estable en el suelo. En la parte delantera: si es necesario, ajuste el asiento del acompañante. En la parte trasera: si es necesario, ajuste el asiento delantero correspondiente.

! Retire y guarde el reposacabezas antes de instalar una silla infantil con respaldo en el asiento del acompañante. Vuelva a colocar el reposacabezas cuando retire la silla infantil.

Silla infantil en la plaza del acompañante De espaldas al sentido de la marcha



Cuando instale una silla infantil de espaldas al sentido de la marcha en la **plaza del acompañante**, sitúe el asiento en la posición longitudinal al máximo hacia atrás, en la posición más alta, y el respaldo vertical.

! Se debe desactivar el airbag frontal del acompañante. De lo contrario, **el niño correrá el riesgo de sufrir lesiones graves, o incluso de muerte, por el despliegue del airbag.**

En el sentido de la marcha



Cuando instale una silla infantil "en el sentido de la marcha" en la **plaza del acompañante**, sitúe el asiento en la posición longitudinal al máximo hacia atrás, en la posición más alta, y el respaldo vertical. Mantenga el airbag del acompañante activo.

5

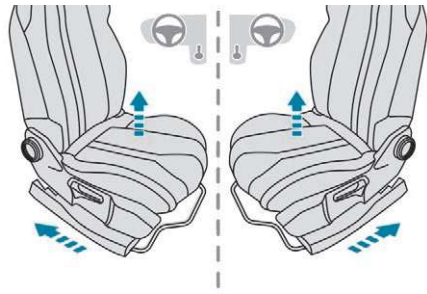

Asiento del acompañante regulado en la posición más alta y retrocedido al máximo en posición longitudinal.

Desactivación del airbag frontal del acompañante

! No instale nunca un sistema de retención para niños de espaldas al sentido de la marcha en un asiento protegido por un airbag frontal activo. Ello podría provocar heridas graves al niño o incluso la muerte.

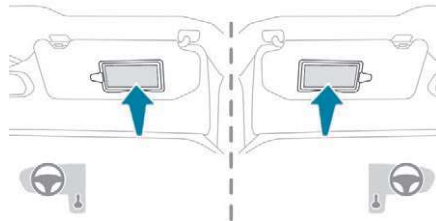

La etiqueta situada a ambos lados del parasol del acompañante recoge este aviso. En cumplimiento de la legislación vigente, en las siguientes tablas encontrará esta advertencia en todos los idiomas necesarios

Airbag del acompañante DESACTIVADO (OFF)

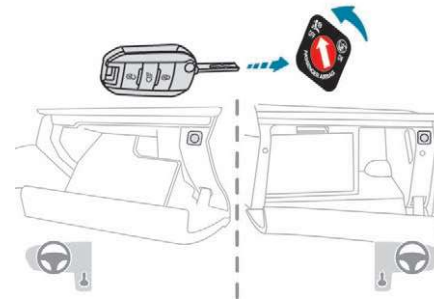

i Para más información relativa a los **Airbags** y en especial sobre la desactivación del airbag del acompañante, consulte el apartado correspondiente.

AR	لا يجب أبدا تركيب نظام لإجلاس الطفل الوجه باتجاه الورا على مقعد سيارة مجهز بوسادة أمان هوائية أمامية مفعلة، فقد يؤدي هذا إلى التسبب بموت الطفل أو بإصابات خطيرة لديه .
BG	НИКОГА НЕ инсталирайте детско столче на седалка с АКТИВИРАНА предна ВЪЗДУШНА ВЪЗГЛАВНИЦА. Това може да причини СМЪРТ или СЕРИОЗНО НАРАНЯВАНЕ на детето.
CS	NIKDY neumist'ujte dětské zádržné zařízení orientované směrem dozadu na sedadlo chráněné AKTIVOVANÝM čelním AIRBAGEM. Hrozí nebezpečí SMRTI DÍTĚTE nebo VÁŽNĚHO ZRANĚNÍ.
DA	Brug ALDRIG en bagudvendt barnestol på et sæde, der er beskyttet af en AKTIV AIRBAG. BARNET risikerer at blive ALVORLIGT KVÆSTET eller DRÆBT.
DE	Montieren Sie auf einem Sitz mit AKTIVIERTEM Front-Airbag NIEMALS einen Kindersitz oder eine Babyschale entgegen der Fahrtrichtung, das Kind könnte schwere oder sogar tödliche Verletzungen erleiden.
EL	Μη χρησιμοποιείτε ΠΟΤΕ παιδικό κάθισμα με την πλάτη του προς το εμπρός μέρος του αυτοκινήτου, σε μια θέση που προστατεύεται από ΜΕΤΩΠΙΚΟ αερόσακο που είναι ΕΝΕΡΓΟΣ. Αυτό μπορεί να έχει σαν συνέπεια το ΘΑΝΑΤΟ ή το ΣΟΒΑΡΟ ΤΡΑΥΜΑΤΙΣΜΟ του ΠΑΙΔΙΟΥ
EN	NEVER use a rearward facing child restraint on a seat protected by an ACTIVE AIRBAG in front of it, DEATH or SERIOUS INJURY to the CHILD can occur
ES	NO INSTALAR NUNCA un sistema de retención para niños de espaldas al sentido de la marcha en un asiento protegido mediante un AIRBAG frontal ACTIVADO, ya que podría causar lesiones GRAVES o incluso la MUERTE del niño.
ET	Ärge MITTE KUNAGI paigaldage "seljaga sõidusuunas" lapseistet juhi kõrvalistmele, mille ESITURVAPADI on AKTIVEERITUD. Turvapadja avanemine võib last TÕSISELT või ELUOHTLIKULT vigastada.
FI	ÄLÄ KOSKAAN aseta lapsen turvaistuinta selkää ajosuuntaan istuimelle, jonka edessä suoja on käyttöön aktivoitu TURVATYYNY. Sen laukeaminen voi aiheuttaa LAPSEN KUOLEMAN tai VAKAVAN LOUKKAANTUMISEN.
FR	NE JAMAIS installer de système de retenue pour enfants faisant face vers l'arrière sur un siège protégé par un COUSSIN GONFLABLE frontal ACTIVÉ. Cela peut provoquer la MORT de l'ENFANT ou le BLESSER GRAVEMENT.
HR	NIKADA ne postavljati dječju sjedalicu leđima u smjeru vožnje na sjedalo zaštićeno UKLJUČENIM prednjim ZRAČNIM JASTUKOM. To bi moglo uzrokovati SMRT ili TEŠKU OZLJEDU djeteta.
HU	SOHA ne használjon menetiránynak háttal beszerelt gyermekülést AKTIVÁLT (BEKAPCSOLT) FRONTLÉGSÁKKAL védett ülésen. Ez a gyermek HALÁLÁT vagy SÚLYOS SÉRÜLÉSÉT okozhatja.
IT	NON installare MAI seggiolini per bambini posizionati in senso contrario a quello di marcia su un sedile protetto da un AIRBAG frontale ATTIVATO. Ciò potrebbe provocare la MORTE o FERITE GRAVI al bambino.

5

LT	NIEKADA neįrenkite vaiko prilaikymo priemonės su atgal atgręžtu vaiku ant sėdynės, kuri saugoma VEIKIANČIOS priekinės ORO PAGALVĖS. Išsiskleidus oro pagalvei vaikas gali būti MIRTINAI arba SUNKIAI TRAUMUOTAS.
LV	NEKAD NEuzstādiet uz aizmuguri vērstu bērnu sēdekļīti priekšējā pasažiera sēdvietā, kurā ir AKTIVIZĒTS priekšējais DROŠĪBAS GAISA SPILVENS. Tas var izraisīt BĒRNA NĀVI vai radīt NOPIETNUS IEVAINOJUMUS.
MT	Qatt m'ghandek thalli tifel/tifla marbut f'siggu dahru lejn l-Airbag attiva, ghalix tista' tikkawza korriment serju jew anke mewt lit-tifel/tifla
NL	Plaats NOOIT een kinderzitje met de rug in de rijrichting op een zitplaats waarvan de AIRBAG is INGESCHAKELD. Bij het afgaan van de airbag kan het KIND LEVENSGEVAARLIJK GEWOND RAKEN
NO	Installer ALDRI et barnesete med ryggen mot kjøreretningen i et sete som er beskyttet med en frontal AKTIVERT KOLLISJONSPUTE, BARNET risikerer å bli DREPT eller HARDT SKADET.
PL	NIGDY nie instalować fotelika dziecięcego w pozycji "tyłem do kierunku jazdy" na siedzeniu wyposażonym w CZOŁOWĄ PODUSZKĘ POWIETRZNA w stanie AKTYWNYM. Może to doprowadzić do ŚMIERCI DZIECKA lub spowodować u niego POWAŻNE OBRAŻENIA CIAŁA.
PT	NUNCA instale um sistema de retenção para crianças de costas para a estrada num banco protegido por um AIRBAG frontal ACTIVADO. Esta instalação poderá provocar FERIMENTOS GRAVES ou a MORTE da CRIANÇA.
RO	Nu instalati NICIODATA un sistem de retinere pentru copii, dispus cu spatele in directia de mers, pe un loc din vehicul protejat cu AIRBAG frontal ACTIVAT. Aceasta ar putea provoca MOARTEA COPILULUI sau RANIREA lui GRAVA.
RU	ВО ВСЕХ СЛУЧАЯХ ЗАПРЕЩАЕТСЯ использовать обращенное назад детское удерживающее устройство на сиденье, защищенном ФУНКЦИОНИРУЮЩЕЙ ПОДУШКОЙ БЕЗОПАСНОСТИ, установленной перед этим сиденьем. Это может привести к ГИБЕЛИ РЕБЕНКА или НАНЕСЕНИЮ ЕМУ СЕРЬЕЗНЫХ ТЕЛЕСНЫХ ПОВРЕЖДЕНИЙ
SK	NIKDY neinštalujte detské zádržné zariadenie orientované smerom dozadu na sedadlo chránené AKTIVOVANÝM čelným AIRBAGOM. Mohlo by dôjsť k SMRTEĽNÉMU alebo VÁŽNEMU PORANENIU DIEŤAŤA.
SL	NIKOLI ne nameščajte otroškega sedeža s hrbtom v smeri vožnje, če je VARNOSTNA BLAZINA pred sprednjim sopotnikovim sedežem AKTIVIRANA. Takšna namestitve lahko povzroči SMRT OTROKA ali HUDE POŠKODBE.
SR	NIKADA ne koristite dečje sedišta koje se okreće unazad na sedištu zaštićenim AKTIVNIM VAZDUŠNIM JASTUKOM ispred njega, jer mogu nastupiti SMRT ili OZBILJNA POVREDA DETETA.
SV	Passagerarkrockkudden fram MÅSTE vara avaktiverad om en bakåtvänd bilbarnstol installeras på denna plats. Annars riskerar barnet att DÖDAS eller SKADAS ALLVARLIGT.
TR	KESİNLKLE HAVA YASTIĞI AKTİF olan ön koltuğa yüzü arkaya dönük bir çocuk koltuğu yerleştirmeyiniz. Bu ÇOCUĞUN ÖLMESİNE veya ÇOK AĞIR YARALANMASINA sebep olabilir.

Silla infantil en una plaza trasera "De espaldas al sentido de la marcha"

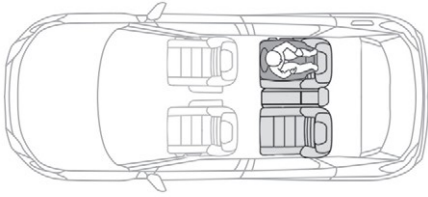

Cuando instale una silla infantil "de espaldas al sentido de la marcha" en una **plaza trasera**, desplace el asiento delantero hacia delante y coloque el respaldo en posición vertical de manera que la silla instalada de espaldas al sentido de la marcha no toque el asiento delantero del vehículo.

En el sentido de la marcha

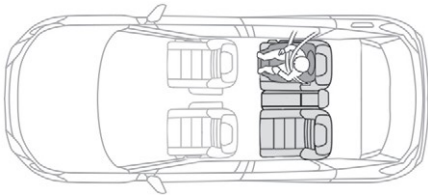

Cuando instale una silla infantil en el sentido de la marcha en una **plaza trasera**, avance el asiento delantero y coloque el respaldo en posición vertical de manera que las piernas del niño que viaja en la silla infantil instalada en el sentido de la marcha no toquen el asiento delantero del vehículo.

Plaza trasera central

En la **plaza trasera central** no deben instalarse sillas infantiles con pata de apoyo.

! La instalación incorrecta de una silla infantil en un vehículo compromete la protección del niño en caso de accidente.

Sillas infantiles recomendadas

Gama de sillas infantiles que se fijan mediante un **cinturón de seguridad de tres puntos**:

Grupo 0+: desde el nacimiento hasta 13 kg



L1
"RÖMER Baby-Safe Plus"
Se instala de espaldas al sentido de la marcha.

Grupos 2 y 3: desde 15 hasta 36 kg



L5
"RÖMER KIDFIX XP"
Puede montarse en las fijaciones ISOFIX del vehículo.
El niño queda sujeto mediante el cinturón de seguridad.

Grupos 2 y 3: desde 15 hasta 36 kg





L6
"Cojín elevador GRACO"
El niño queda sujeto mediante el cinturón de seguridad.

5

Instalación de sillas infantiles que se fijan con el cinturón de seguridad

Conforme a la reglamentación europea, esta tabla indica las posibilidades de instalación de sillas infantiles que se fijan mediante el cinturón de seguridad y están homologadas universalmente (a) en función del peso del niño y de la plaza del vehículo en la cual se instalen.

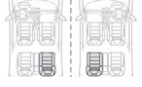
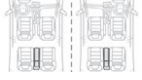
Plaza			Airbag frontal del acompañante	Peso del niño/edad orientativa			
				Menos de 13 kg (grupos 0 (b) y 0+) Hasta 1 año aprox.	De 9 a 18 kg (grupo 1) De 1 a 3 años aprox.	De 15 a 25 kg (grupo 2) De 3 a 6 años aprox.	22-36 kg (grupo 3) De 6 a 10 años aprox.
Primera fila (c)	Plaza del acompañante con regulación de altura*		Desactivado, "OFF"	U	U	U	U
			Activado, "ON"	X	UF	UF	UF
	Plaza del acompañante sin regulación de altura**		Desactivado, "OFF"	U	U	U	U
			Activado, "ON"	X	UF	UF	UF
Segunda fila (d)	Plaza trasera detrás del conductor			U	U	U	U
	Plaza trasera detrás del acompañante			U	U	U	U
	Plaza trasera central (e)			U	U	U	U

* Posición de altura máxima.

** Respaldo en posición vertical.

- U:** plaza adecuada para instalar una silla infantil que se fija mediante el cinturón de seguridad y está homologada universalmente para su uso "de espaldas al sentido de la marcha" y/o "en el sentido de la marcha".
- UF:** plaza adecuada para instalar una silla infantil que se fija mediante el cinturón de seguridad y está homologada universalmente para su uso "en el sentido de la marcha".
- X:** plaza no adecuada para la instalación de una silla infantil del grupo de peso indicado.
- (a) Silla infantil universal: silla infantil que se puede instalar en todos los vehículos mediante el cinturón de seguridad.
- (b) Grupo 0: desde el nacimiento hasta 10 kg. Los capazos y las cunas para automóvil no pueden instalarse en la plaza del acompañante.
- (c) Consulte la legislación vigente del país antes de instalar una silla infantil en esta plaza.
- (d) Al instalar una silla infantil en una plaza trasera, en el sentido de la marcha o de espaldas al sentido de la marcha, desplace hacia adelante el asiento delantero y coloque el respaldo en posición vertical para dejar suficiente espacio para la silla y las piernas del niño.
- (e) En esta plaza nunca se debe instalar una silla infantil con pata de apoyo.

Fijaciones "ISOFIX"

Las sillas que se muestran a continuación están equipadas con fijaciones ISOFIX reglamentarias:

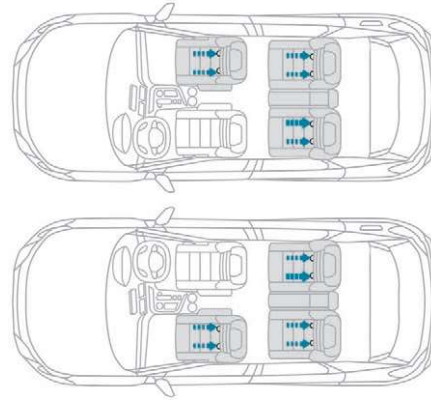

Cada asiento dispone de 3 anillas:

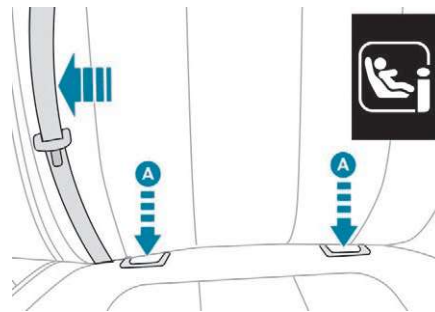

- Dos anillas **A**, situadas entre el respaldo y el cojín de asiento del vehículo, identificadas con una marca.

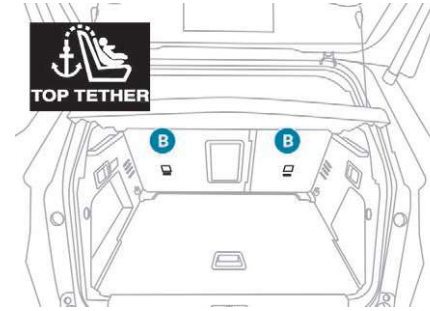

- Una anilla **B**, situada detrás del asiento e identificada mediante una marca, denominada **TOP TETHER**, que permite fijar la correa superior.

En caso de choque frontal, este dispositivo limita el basculamiento de la silla infantil hacia adelante.

El sistema de fijación ISOFIX proporciona un montaje fiable, rápido y seguro de la silla infantil en el vehículo.

Las **sillas infantiles ISOFIX** van equipadas con dos cierres que se enganchan fácilmente en las dos anillas **A**.

Algunas sillas disponen también de una **correa superior**, denominada Top Tether, que se fija a la anilla **B**.

5

Para fijar la silla infantil en la anilla **TOP TETHER**:

- ☞ retire y guarde el reposacabezas antes de instalar una silla infantil en el asiento (vuelva a colocar el reposacabezas cuando retire la silla infantil),
- ☞ pase la correa superior de la silla infantil por detrás del respaldo del asiento, entre los orificios de las varillas del reposacabezas,
- ☞ Fije el gancho de la correa superior a la anilla **B**.
- ☞ tense la correa superior.

i Para instalar una silla infantil ISOFIX en la plaza trasera izquierda, aparte el cinturón de seguridad trasero central hacia el centro del vehículo antes de fijar la silla, para que esta no obstaculice el funcionamiento del cinturón.

! La instalación incorrecta de una silla infantil en un vehículo compromete la seguridad del niño en caso de accidente. Respete de manera estricta las instrucciones de montaje que acompañan a la silla infantil.

i Para conocer las posibilidades de instalación de las sillas infantiles ISOFIX en el vehículo, consulte la tabla de resumen.

Sillas infantiles ISOFIX recomendadas

i Consulte también las instrucciones de instalación del fabricante de la silla infantil para ver cómo montar y desmontar la silla.

"RÖMER Baby-Safe Plus y su base ISOFIX" (talla: E)

Grupo 0+: desde el nacimiento hasta 13 kg

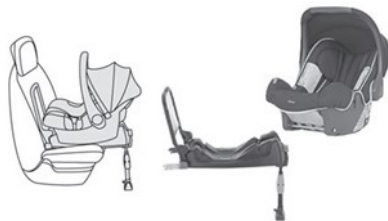

Se instala de espaldas al sentido de la marcha mediante una base ISOFIX que se fija a las anillas **A**.

La base incluye una pata de apoyo de altura regulable que descansa sobre el suelo del vehículo.

Esta silla infantil también se puede fijar mediante un cinturón de seguridad. En tal caso, solo se utiliza la carcasa, que se fija al asiento del vehículo mediante el cinturón de seguridad de tres puntos.

"RÖMER Duo Plus ISOFIX" (talla: B1)

Grupo 1: 9–18 kg



Se instala solo en el sentido de la marcha. Se fija a las anillas **A**, y a la anilla superior **B**, denominada TOP TETHER, mediante una correa superior.

Tiene tres posiciones de inclinación de la carcasa: sentado, reposo y tumbado. Esta silla infantil también se puede utilizar en las plazas sin anclajes ISOFIX. En este caso, debe fijarse al asiento del vehículo mediante el cinturón de seguridad de tres puntos. Ajuste el asiento delantero del vehículo para que los pies del niño no toquen el respaldo.

Tabla para la instalación de sillas infantiles ISOFIX

Conforme a la legislación europea, esta tabla indica las posibilidades de instalación de sillas infantiles ISOFIX en las plazas del vehículo equipadas con anclajes ISOFIX.

En las sillas infantiles ISOFIX universales y semiuniversales, la talla ISOFIX de la silla infantil, determinada por una letra comprendida entre la **A** y la **G**, se indica en la silla infantil junto al logo i-Size.

		Peso del niño/edad orientativa									
		Inferior a 10 kg (grupo 0) Hasta 6 meses aproximadamente		Inferior a 10 kg Inferior a 13 kg (grupo 0) (grupo 0+) Hasta 1 año aproximadamente			9-18 kg (grupo 1) De 1 a 3 años aproximadamente				
Tipo de silla infantil ISOFIX		Capazo		"De espaldas al sentido de la marcha"			"De espaldas al sentido de la marcha"		"En el sentido de la marcha"		
Talla ISOFIX		F	G	C	D	E	C	D	A	B	B1
Plaza		Airbag frontal del acompañante									
Primera fila (a)	Asiento del acompañante con regulación de altura	Desactivado "OFF"	X	IL			IL		IUF/IL		
		Activado "ON"	X	X			X		IUF/IL		
	Asiento del acompañante sin regulación de altura	Desactivado "OFF"	X	IL			IL		IUF/IL		
		Activado "ON"	X	X			X		IUF/IL		
Segunda fila	Plaza trasera detrás del conductor	IL (b)		IL			IL		IUF/IL		
	Plaza trasera detrás del acompañante	IL (b)		IL			IL		IUF/IL		
	Plaza trasera central	No ISOFIX									

5

- IUF:** asiento adecuado para la instalación de una silla infantil ISOFIX universal en el sentido de la marcha (silla Isofix Universal, «Forward facing») que se fija mediante la correa superior.
- IL:** asiento adecuado para instalar una silla infantil ISOFIX semiuniversal:
- "de espaldas al sentido de la marcha", equipada con correa superior o pata de apoyo,
 - "en el sentido de la marcha" equipada con pata de apoyo,
 - un capazo equipado con correa superior o pata de apoyo.

Para fijar la correa superior mediante las **Fijaciones ISOFIX**, consulte el apartado correspondiente.

- X:** plaza no adecuada para la instalación de una silla infantil ISOFIX o un capazo del grupo de peso indicado.
- (a)** Consulte la legislación vigente antes de instalar una silla infantil en esta plaza.
- (b)** La instalación de un capazo en esta plaza puede impedir la utilización de una o varias plazas de la misma fila.

Ubicaciones de las sillas infantiles i-Size

Las sillas infantiles i-Size llevan dos cierres que se enganchan a las dos anillas **A**.

Las sillas infantiles i-Size también cuentan con:

- o bien una correa superior que se fija a la anilla **B**,
- o bien una pata de apoyo que se asienta sobre el piso del vehículo compatible con la silla i-Size homologada,

cuya función es impedir que la silla infantil se vuelque hacia delante en caso de colisión.

Para más información relativa a las **fijaciones ISOFIX**, consulte el apartado correspondiente.

Conforme a la nueva reglamentación europea, esta tabla indica las posibilidades de instalación de sillas infantiles i-Size en las plazas del vehículo equipadas con anclajes ISOFIX y homologadas como i-Size.

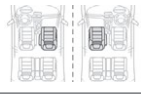
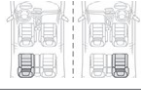
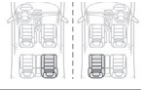
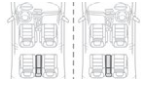
Plaza			Airbag frontal del acompañante	Dispositivo de retención i-Size
Primera fila (a)	Asiento del acompañante		Desactivado "OFF"	i-U
			Activado "ON"	i-UF
Segunda fila	Plaza trasera detrás del conductor			i-U
	Plaza trasera detrás del acompañante			i-U
	Plaza trasera central			No i-Size

5

i-U: adecuado para los dispositivos de retención i-Size de la categoría "Universal" en el sentido de la marcha y de espaldas al sentido de la marcha.

i-UF: adecuado solo para los dispositivos de retención i-Size de la categoría "Universal" en el sentido de la marcha.

X: plaza no adecuada para los dispositivos de retención i-Size de la categoría "Universal".

(a) Consulte la legislación vigente antes de instalar una silla infantil en esta plaza.

Consejos

! La instalación incorrecta de una silla para niños en un vehículo compromete la seguridad del niño en caso de accidente. Compruebe que no haya ningún cinturón de seguridad o hebilla de cinturón bajo la silla para niños, ya que ello podría desestabilizarla. Abroche los cinturones de seguridad o los arneses de la silla para niños limitando al máximo su holgura respecto al cuerpo del niño, incluso para trayectos cortos. Después de instalar una silla para niños fijada mediante el cinturón de seguridad, compruebe que este último queda bien tensado sobre la silla para niños y que la sujeta firmemente contra el asiento del vehículo. Si el asiento del acompañante puede regularse, desplácelo hacia adelante si es necesario. En las plazas traseras, deje siempre un espacio suficiente entre el asiento delantero y:

- una silla para niños instalada de espaldas al sentido de la marcha,
- los pies del niño que viaje en una silla para niños instalada en el sentido de la marcha.

Para ello, avance el asiento delantero y, si fuera necesario, ponga el respaldo en posición vertical. Para la instalación óptima de una silla para niños en el sentido de la marcha, compruebe que su respaldo está lo más cerca posible del respaldo del asiento del vehículo, incluso en contacto con este si es posible.

Debe desmontar el reposacabezas antes de instalar una silla para niños con respaldo en una de las plazas destinadas a los pasajeros. Asegúrese de que el reposacabezas está correctamente guardado o fijado para evitar su proyección en caso de frenada brusca. Vuelva a colocarlo una vez que desinstale la silla para niños.

Cinturones de seguridad delanteros

La normativa relativa al transporte de niños en la plaza del acompañante es específica para cada país. Consulte la legislación vigente en cada país. Desactive el airbag frontal del acompañante cuando instale una silla para niños de espaldas al sentido de la marcha en la plaza del acompañante. De lo contrario, si se despliega el airbag, el niño correrá el riesgo de sufrir lesiones graves, e incluso de muerte.

Instalación de un cojín elevador

La parte torácica del cinturón debe estar colocada sobre el hombro del niño sin tocar el cuello. Compruebe que la parte abdominal del cinturón de seguridad queda correctamente colocada por encima de las piernas del niño. PEUGEOT recomienda utilizar un cojín elevador con respaldo, equipado con una guía de cinturón a la altura del hombro.

Por motivos de seguridad, nunca deje:

- a uno o varios niños solos sin vigilancia en un vehículo;
- a un niño o un animal en un vehículo que esté expuesto al sol con las ventanas cerradas;
- las llaves al alcance de los niños en el interior del vehículo.

Para impedir la apertura accidental de las puertas y las lunas traseras, utilice el seguro para niños.

Procure no abrir más de un tercio las lunas traseras.

Para proteger a los niños de los rayos solares, instale estores laterales en las lunas traseras.

Seguro mecánico para niños

Dispositivo mecánico que impide la apertura de las puertas traseras desde la manecilla interior. El mando, de color rojo, está situado en el canto de cada puerta trasera. Está identificado mediante un símbolo en la carrocería.

Bloqueo

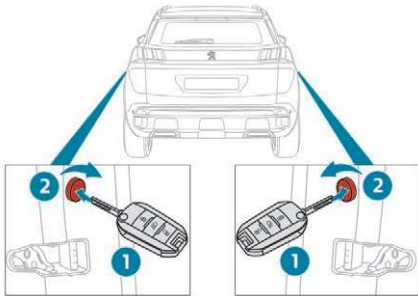

- ☞ Con la llave de contacto o la llave integrada, según la versión, gire al máximo el mando **rojo**:
- Hacia la derecha en la puerta trasera izquierda.
 - Hacia la izquierda en la puerta trasera derecha.

Desbloqueo

- ☞ Con la llave de contacto o la llave integrada, según la versión, gire al máximo el mando **rojo**:
- Hacia la izquierda en la puerta trasera izquierda.
 - Hacia la derecha en la puerta trasera derecha.

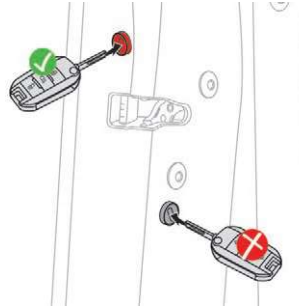

! No confunda el mando del seguro para niños, de color rojo, con el mando del bloqueo de emergencia, de color negro.

Seguro eléctrico para niños

Sistema accionado a distancia para impedir la apertura de las puertas traseras mediante los mandos interiores. El mando está situado en el la instrumentación de a bordo, lado del conductor:

Activación

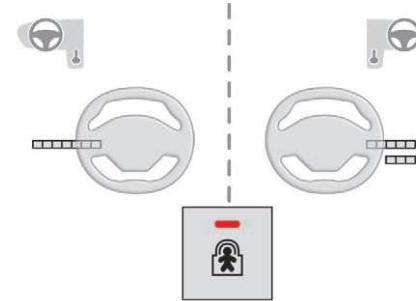

- ☞ Pulse este botón.
- El testigo rojo del botón se apaga, acompañado de un mensaje de activación.
- El testigo rojo permanece encendido todo el tiempo mientras el seguro para niños esté activado.

Desactivación

☞ Pulse de nuevo este botón.

El testigo del botón se apaga, acompañado de un mensaje.

Este testigo permanece apagado mientras el seguro para niños esté desactivado.

! Este sistema es independiente y no sustituye en ningún caso al mando de cierre centralizado.

Compruebe el estado del seguro para niños cada vez que dé el contacto.

Retire siempre la llave de contacto cuando salga del vehículo, aunque sea por un breve espacio de tiempo.

En caso de impacto violento, el seguro para niños se desactiva automáticamente para permitir la salida de los pasajeros traseros.

Consejos de conducción

Respete el código de circulación y preste atención independientemente de cuáles sean las condiciones de circulación.

Preste atención a la circulación y mantenga las manos en el volante para poder reaccionar en cualquier momento y ante cualquier imprevisto. Por motivos de seguridad, el conductor deberá realizar las operaciones que requieran una atención especial con el vehículo parado.

Para un trayecto largo, se recomienda encarecidamente hacer una pausa cada dos horas.

En caso de mal tiempo, adopte una conducción flexible, anticipe las frenadas y aumente la distancia de seguridad.

! No deje el motor en funcionamiento en un local cerrado sin suficiente ventilación: los motores de combustión interna emiten gases de escape tóxicos, como monóxido de carbono. Existe el riesgo de envenenamiento e incluso la muerte. En condiciones invernales muy extremas (temperaturas inferiores a -23 °C), para garantizar el buen funcionamiento y la vida útil de los elementos mecánicos del vehículo, el motor y la caja de cambios, es necesario dejar el motor en marcha durante 4 minutos antes de iniciar la marcha.

¡Importante!

! No circule nunca con el freno de estacionamiento aplicado, ya que podría recalentar y dañar el sistema de frenos. El sistema de escape del vehículo está muy caliente, incluso varios minutos después de parar el motor, por lo que nunca debe estacionar el vehículo ni dejar el motor en marcha sobre superficies inflamables (hierba, hojas secas, etc.): Riesgo de incendio.

! No deje nunca el vehículo sin vigilancia con el motor en marcha. Si debe salir del vehículo con el motor en marcha, aplique el freno de estacionamiento y coloque la caja de cambios en punto muerto o en posición **N** o **P**, según el tipo de caja de cambios.

Conducción sobre calzadas inundadas

Se recomienda encarecidamente no conducir por calzadas inundadas, ya que ello podría dañar gravemente el motor, la caja de cambios y los sistemas eléctricos del vehículo.

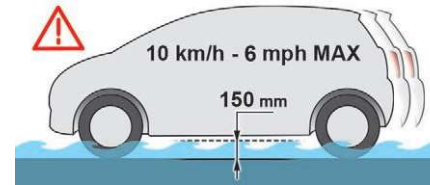

Si se ve obligado a pasar por un paso inundado:

- compruebe que la profundidad del agua no supere los 15 cm, teniendo en cuenta las posibles olas que puedan generar otros usuarios,
- desactive la función Stop & Start,
- circule lo más lentamente posible sin calar el motor. No supere en ningún caso la velocidad de 10 km/h,
- no se pare ni apague el motor.

Al salir de la calzada inundada, en cuando las condiciones lo permitan, frene ligeramente varias veces para secar los discos y las pastillas de freno.

En caso de duda sobre el estado del vehículo, consulte con la red PEUGEOT o con un taller cualificado.

En caso de remolcado

! La conducción con remolque somete al vehículo tractor a un mayor esfuerzo y exige mayor atención al conductor.

6

Viento lateral

- ☞ Tenga en cuenta el aumento de la resistencia al viento.

Refrigeración

Al arrastrar un remolque en pendiente aumenta la temperatura del líquido de refrigeración.

Debido a que el ventilador se acciona eléctricamente, su capacidad de refrigeración no depende del régimen del motor.

- ☞ Para disminuir el régimen del motor, reduzca la velocidad.

La carga máxima remolcable en pendiente ascendente prolongada depende de la inclinación de la pendiente y de la temperatura exterior.

Preste atención en todo momento a la temperatura del líquido de refrigeración.



- ☞ Si se enciende este testigo de alerta junto con el testigo **STOP**, detenga el vehículo y apague el motor lo antes posible.

! Vehículo nuevo

No arrastre un remolque sin haber conducido como mínimo 1000 kilómetros.

Frenos

Arrastrar un remolque aumenta la distancia de frenada.

Para limitar el calentamiento de los frenos se recomienda utilizar el freno motor.

Neumáticos

- ☞ Controle la presión de los neumáticos del vehículo tractor y del remolque, y respete las presiones recomendadas.

Iluminación

- ☞ Compruebe la señalización eléctrica y la iluminación del remolque y el reglaje de la altura de los faros del vehículo.

Para más información relativa al **Reglaje de la altura de los faros**, consulte el apartado correspondiente.

i La ayuda trasera al estacionamiento se desactiva automáticamente al utilizar un enganche de remolque original de PEUGEOT para evitar la señal acústica.

Protección antirrobo

Inmovilizador electrónico

La llave contiene un chip electrónico con un código secreto. Al dar el contacto, este código debe ser reconocido para que el arranque sea posible.

Unos segundos después de quitar el contacto, este sistema bloquea el sistema de control del motor, impidiendo de este modo que se pueda arrancar el motor en caso de robo.

Si el sistema falla, evento que se indica mediante un mensaje, el motor no arrancará. Consulte en la red PEUGEOT.

Arranque/parada del motor con la llave

Interruptor de encendido



Tiene 3 posiciones:

- Posición **1 (parada)**: inserción y extracción de la llave, columna de dirección bloqueada.
- Posición **2 (contacto dado)**: columna de dirección desbloqueada, contacto dado, precalentamiento diésel, motor en marcha.
- Posición **3 (arranque)**.

Posición de contacto

Permite utilizar el equipamiento eléctrico del vehículo o cargar dispositivos portátiles.

Cuando el nivel de carga de la batería alcanza el límite de la reserva, el sistema cambia al modo economía de energía: la alimentación se corta automáticamente para preservar la carga de la batería.

! La parada del motor provoca la pérdida de asistencia a la frenada.

i Evite enganchar a la llave o al mando a distancia un objeto pesado que pueda forzar el eje del contacto y provocar fallos de funcionamiento.

Freno de estacionamiento aplicado:

- ☞ Con **caja de cambios manual**, coloque la palanca de cambios en punto muerto y pise a fondo el pedal del embrague.
- ☞ Con **caja de cambios automática**, coloque el selector de marchas en **N** o **P** y pise a fondo el pedal del freno.
- ☞ Inserte la llave en el contacto; el sistema reconoce el código.
- ☞ Desbloquee la columna de dirección girando simultáneamente el volante y la llave.

i En determinados casos, es posible que tenga que manipular el volante con fuerza para moverlo (por ejemplo, con las ruedas giradas a tope).

Arranque del motor

- ☞ Con **motor de gasolina**, accione el motor de arranque girando la llave hasta la posición **3** hasta que el motor arranque, sin acelerar. Cuando el motor haya arrancado, suelte la llave.

i En los **motores de gasolina**, después de un arranque en frío, al precalentar el catalizador se pueden producir vibraciones en el motor que se perciben claramente cuando está parado, con el motor en marcha, durante hasta dos minutos (régimen de ralentí acelerado).

- ☞ Con **motor diésel**, gire la llave a la posición **2**, contacto dado, para accionar el sistema de precalentamiento del motor.

 Espere a que este testigo se apague en el cuadro de instrumentos y luego accione el motor de arranque girando la llave hasta la posición **3** hasta que el motor arranque, sin acelerar. Cuando el motor haya arrancado, suelte la llave.

i En condiciones invernales, el testigo puede permanecer encendido durante un tiempo prolongado. Cuando el motor está caliente, el testigo no se enciende.

! Si el motor no arranca inmediatamente, quite el contacto. Espere unos segundos antes de volver a accionar el motor de arranque. Si después de varios intentos el motor no arranca, no insista: podría dañar el motor de arranque o el motor. Póngase en contacto con la red PEUGEOT o con un taller cualificado.

i En condiciones climáticas suaves, no deje el motor al ralentí para que se caliente; en lugar de ello, inicie la marcha inmediatamente y circule a una velocidad moderada.

! No deje el motor en funcionamiento en un local cerrado sin suficiente ventilación: los motores de combustión interna emiten gases de escape tóxicos, como monóxido de carbono. Existe el riesgo de envenenamiento e incluso la muerte. En condiciones invernales muy extremas (temperatura inferior a -23 °C), para garantizar el buen funcionamiento y la vida útil de los elementos mecánicos del vehículo, el motor y la caja de cambios, es necesario dejar el motor en marcha durante 4 minutos antes de arrancar el vehículo.

6

Parada del motor

- ☞ Detenga el vehículo.
- ☞ Con el motor al ralentí, gire la llave a la posición **1**.
- ☞ Retire la llave del interruptor de encendido.
- ☞ Para bloquear la columna de dirección, gire el volante hasta que se bloquee.

i Para facilitar el desbloqueo de la columna de dirección, se recomienda que las ruedas estén rectas antes de parar el motor.

- ☞ Compruebe que el freno de estacionamiento esté correctamente aplicado, especialmente en terreno en pendiente.

! No quite nunca el contacto antes de inmovilizar completamente el vehículo. Al parar el motor, las funciones de asistencia a la frenada y la dirección también se cortan, por lo que podría perder el control del vehículo.

i Cuando salga del vehículo, no olvide la llave en el interior del mismo y bloquéelo.

Modo de ahorro de energía

Después de parar el motor (posición **1, parada**), puede continuar utilizando funciones como el sistema de audio y telemática, los limpiaparabrisas, las luces de cruce, los faros, las luces de cortesía, etc. durante un máximo de 30 minutos.

i Para más información relativa al **Modo de ahorro de energía**, consulte el apartado correspondiente.

i Olvido de la llave

En caso de olvidar la llave en el contacto en posición **2 (contacto)**, el contacto se quitará automáticamente al cabo de una hora. Para volver a poner el contacto, ponga la llave en posición **1 (parada)** y luego en posición **2 (contacto)**.

Arranque/parada del motor con Acceso y arranque manos libres

Arranque del motor

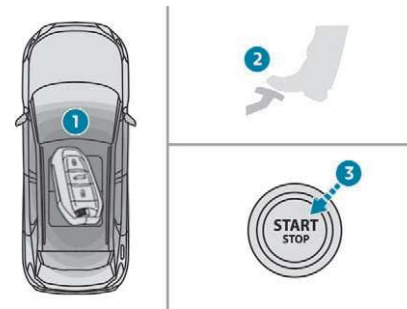

- ☞ Con la **caja de cambios manual**, sitúe la palanca de cambios en punto muerto.
- ☞ Con la llave electrónica en el interior del vehículo, pise el pedal de embrague a fondo.
- o
- ☞ Con la **caja de cambios automática**, sitúe el selector de marchas en modo **P** o **N**.
- ☞ Con la llave electrónica en el interior del vehículo, pise a fondo el pedal del freno.

I Es esencial que la llave electrónica del Acceso y arranque manos libres se encuentre en el área de reconocimiento. Si no se detecta la llave electrónica en esta zona, se indicará un mensaje. Mueva la llave electrónica hasta esta zona para poder arrancar el motor. En caso de fallo, consulte el apartado "Llave no detectada – Arranque de emergencia".



☞ Pulse el botón "**START/STOP**" a la vez que mantiene pisado el pedal hasta que el motor arranque.

La columna de dirección se desbloquea y el motor arranca.

En algunas versiones con caja de cambios automática EAT8, la columna de la dirección no se bloquea.

En los **motores diésel**, cuando la temperatura es inferior a cero y/o el motor está frío, solo será posible arrancar una vez que se haya apagado el testigo de precalentamiento.



Si este testigo se enciende después de pulsar el botón "**START/STOP**":

☞ Con una **caja de cambios manual**, debe mantener el pedal de embrague pisado hasta que el testigo se apague y no realizar una nueva pulsación del botón "**START/STOP**" hasta que el motor arranque por completo.

☞ Con una **caja de cambios automática**, debe mantener el pedal del freno pisado hasta que el testigo se apague y no realizar una nueva pulsación del botón "**START/STOP**" hasta que el motor arranque por completo.

Si no se cumple alguna de estas condiciones de arranque, aparecerá un mensaje recordatorio en el cuadro de instrumentos. En ocasiones, es necesario girar ligeramente el volante pulsando al mismo tiempo el botón "**START/STOP**" para desbloquear la columna de dirección. En estos casos, aparecerá un mensaje de aviso.

I Con los **motores de gasolina**, después de un arranque en frío, al precalentar el catalizador se pueden producir vibraciones en el motor que se perciben claramente cuando está parado durante hasta 2 minutos con el motor en marcha (régimen de ralentí acelerado).

! Como medida de seguridad, no salga del vehículo dejando el motor en marcha.

Parada del motor

- ☞ Inmovilice el vehículo con el motor al ralentí.
- ☞ Con la **caja de cambios manual**, sitúe la palanca de cambios en punto muerto.
- o
- ☞ Con la **caja de cambios automática**, sitúe el selector de marchas en modo **P** o **N**.
- ☞ Con la llave electrónica en el interior del vehículo, pulse el botón "**START/STOP**".

El motor se para y la columna de dirección se bloquea.

En algunas circunstancias, es necesario girar el volante para bloquear la columna de la dirección.

En algunas versiones con caja de cambios automática EAT8, la columna de la dirección no se bloquea.

I Si el vehículo no está inmovilizado, el motor no se parará.

! No salga nunca del vehículo dejando la llave electrónica a bordo.

! La parada del motor provoca la pérdida de asistencia a la frenada.

6

Dar el contacto (sin arrancar)

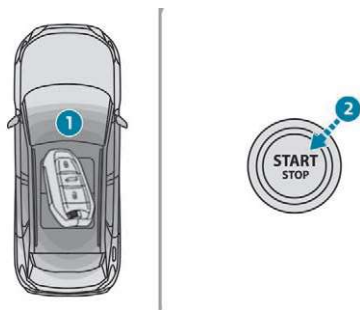

Con la llave electrónica del Acceso y arranque manos libres en el interior del vehículo, pulsar el botón "START/STOP", **sin pisar ningún pedal**, permite dar el contacto.

Esto también permite activar parte del equipamiento (ejemplo: sistema de audio, iluminación, etc.).

START STOP Pulse el botón "START/STOP". El cuadro de instrumentos se encenderá, pero el motor no arrancará.

Vuelva a pulsar este botón para quitar el contacto y poder bloquear el vehículo.

i Con el contacto dado, el sistema pasará automáticamente a modo de ahorro de energía para mantener un nivel de carga de la batería suficiente.

Llave no detectada

Arranque de emergencia

Hay disponible un lector de emergencia en la columna de dirección para permitir el arranque del motor cuando el sistema no detecta la llave en la zona de detección o cuando la pila de la llave electrónica está gastada.

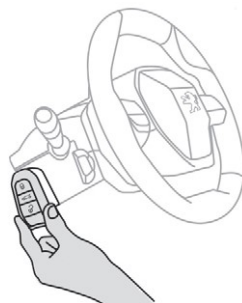

Sitúe el mando a distancia contra el lector y manténgalo ahí.

Con una caja de cambios manual, sitúe la palanca de cambios en punto muerto y pise a fondo el pedal de embrague.

Con una caja de cambios automática, seleccione la posición **P** y pise a fondo el pedal del freno.

Pulse el botón "START/STOP". El motor arrancará.

Parada de emergencia

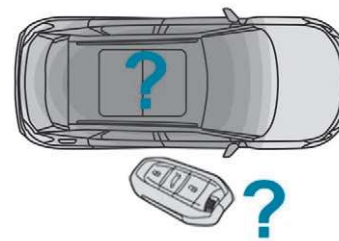

Si la llave electrónica no se detecta o ya no está en la zona de detección, aparece un mensaje en el cuadro de instrumentos al cerrar una puerta o intentar parar el motor.



Para confirmar la solicitud de parada del motor, pulse durante aproximadamente cinco segundos el botón "START/STOP". En caso de fallo de funcionamiento de la llave electrónica, consulte con la red PEUGEOT o un taller cualificado.

Parada de emergencia



Solo es posible parar el motor sin condiciones en caso de emergencia (incluso circulando). Pulse durante aproximadamente cinco segundos el botón "START/STOP". En este caso, la columna de dirección se bloquea una vez detenido el vehículo.

Freno de estacionamiento eléctrico

Este sistema permite, en modo automático, la aplicación del freno de estacionamiento al parar el motor y su liberación al ponerse el vehículo en marcha.

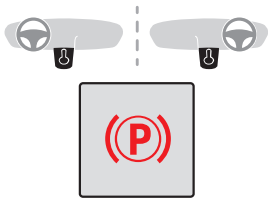

No obstante, el conductor puede intervenir en cualquier momento para aplicar o liberar el freno de estacionamiento accionando el mando:

- ☞ **Tirando** brevemente del mando para aplicar el freno.
- ☞ **Presionando** brevemente el mando, al tiempo que pisa el pedal del freno, para liberarlo.

Por defecto, está activado el modo automático.

Testigo

- Este testigo se enciende al mismo tiempo en el cuadro de instrumentos y en el mando para confirmar que el freno de estacionamiento está aplicado.

Se apaga para confirmar la liberación del freno de estacionamiento.

El testigo del mando parpadea cuando el freno se bloquea o se libera manualmente.

- En caso de fallo de la batería, el freno de estacionamiento eléctrico no funciona. Por motivos de seguridad, con una caja de cambios manual, si el freno de estacionamiento no está puesto, inmovilice el vehículo introduciendo una marcha.
- Por motivos de seguridad, con una caja de cambios automática, si el freno de estacionamiento no está puesto, inmovilice el vehículo colocando uno de los calzos provistos bajo una de las ruedas.
- Acuda a la red PEUGEOT o a un taller cualificado.

Etiqueta del panel de puerta



- Antes de salir del vehículo, verifique que el freno de estacionamiento esté aplicado: los testigos del cuadro de instrumentos y del mando deben estar encendidos de manera fija (sin parpadear). Si el freno de estacionamiento no está aplicado, se emitirá una señal acústica y aparecerá un mensaje al abrir la puerta del conductor.

- No deje a un niño solo en el interior del vehículo con el contacto puesto, ya que podría soltar el freno de estacionamiento.

6

! En caso de remolcado, de estacionamiento en pendiente o si el vehículo va muy cargado, gire el volante hacia la acera e introduzca una velocidad con la caja de cambios manual. En caso de remolcado, de estacionamiento en pendiente o si el vehículo va muy cargado, gire el volante hacia la acera y seleccione el modo **P** con la caja de cambios automática. En caso de arrastrar un remolque, el vehículo está homologado para estacionar en pendientes inferiores al 12 %.

Funcionamiento manual

Liberación manual

Con el contacto puesto o el motor en marcha:

- ☞ Pise el pedal del freno.
- ☞ Mantenga pisado el pedal del freno y presione brevemente el mando.

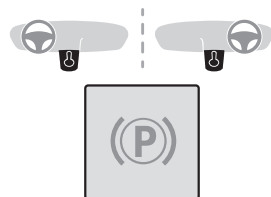

La liberación completa del freno de estacionamiento se confirma mediante el apagado del testigo del freno y del testigo **P** del mando, acompañado del mensaje "Freno estacionamiento suelto".

i Si presiona el mando sin pisar el pedal del freno, el freno de estacionamiento no se libera y aparece un mensaje.

Aplicación manual

Con el vehículo parado:

- ☞ Tire brevemente del mando.

La confirmación de la solicitud se indica mediante el parpadeo del testigo del mando.



La aplicación del freno de estacionamiento se confirma mediante el encendido del testigo del freno y del testigo **P** del mando, acompañado del mensaje "Freno estacionamiento accionado".

Funcionamiento automático

Liberación automática

Asegúrese previamente de que el motor esté en marcha y de que la puerta del conductor esté correctamente cerrada.

El freno de estacionamiento eléctrico **se libera automáticamente de forma progresiva al iniciar la marcha.**

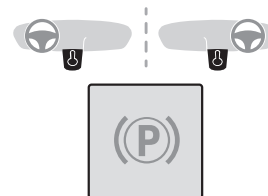

Con caja de cambios manual

- ☞ Pise a fondo el pedal de embrague e introduzca la 1ª marcha o la marcha atrás.
- ☞ Pise el pedal del acelerador y suelte el pedal de embrague.

Con una caja de cambios automática

- ☞ Pise el pedal del freno.
- ☞ Seleccione la posición **D**, **M** o **R**.
- ☞ Suelte el pedal del freno y pise el pedal del acelerador.

i Con caja de cambios automática, si el freno no se libera automáticamente, compruebe que las puertas delanteras estén correctamente cerradas.

La liberación completa del freno de estacionamiento se confirma mediante el apagado del testigo del freno y del testigo **P** del mando, acompañado del mensaje "Freno estacionamiento suelto".

! Con el vehículo parado y el motor en marcha, no pise el pedal del acelerador innecesariamente, ya que el freno de estacionamiento podría liberarse.

Aplicación automática

Con el vehículo parado, el freno de estacionamiento **se aplica automáticamente al parar el motor.**

(P) La aplicación del freno de estacionamiento se confirma mediante el encendido del testigo del freno y del testigo **P** del mando, acompañado del mensaje "Freno estacionamiento accionado".

! Si el motor se cala o pasa al modo STOP del Stop & Start, la aplicación automática no se realiza.

i En funcionamiento automático, puede aplicar o liberar manualmente el freno de estacionamiento mediante el mando en cualquier momento.

Casos particulares

En determinadas situaciones, puede resultar necesario accionar manualmente el freno de estacionamiento.

Inmovilización del vehículo con el motor en marcha

Para inmovilizar el vehículo con el motor en marcha, tire brevemente del mando.

(P) La aplicación del freno de estacionamiento se confirma mediante el encendido del testigo del freno y del testigo **P** del mando, acompañado del mensaje "Freno estacionamiento accionado".

Estacionamiento del vehículo con el freno liberado

! Cuando la temperatura es muy baja (hielo), se recomienda no aplicar el freno de estacionamiento. Para inmovilizar el vehículo, introduzca una marcha o coloque los calzos bajo una de las ruedas.

Inmovilización del vehículo con el freno de estacionamiento liberado

☞ Pare el motor.
El encendido de los testigos del cuadro de instrumentos y del mando confirma la aplicación del freno de estacionamiento.
☞ Dé el contacto de nuevo sin arrancar el motor.

☞ Suelte manualmente el freno de estacionamiento empujando el mando mientras mantiene pisado el pedal del freno.

(P) La liberación completa del freno de estacionamiento se confirma mediante el apagado del testigo del freno y del testigo **P** del mando, acompañado del mensaje "Freno estacionamiento suelto".

☞ Quite el contacto.

i Con caja de cambios automática, el modo **P** se selecciona automáticamente al quitar el contacto. Las ruedas se bloquean. Para más información sobre la **caja de cambios automática**, particularmente con respecto a dejar el vehículo en modo de rueda libre, consulte el apartado correspondiente.

i Con caja de cambios automática, al seleccionar el modo **N**, sonará una señal acústica. Se detendrá cuando cierre de nuevo la puerta del conductor.

6

Desactivación del funcionamiento automático

En determinadas situaciones, por ejemplo si la temperatura es extremadamente baja o en caso de remolcado (caravana, avería), puede resultar necesario desactivar el funcionamiento automático del sistema.

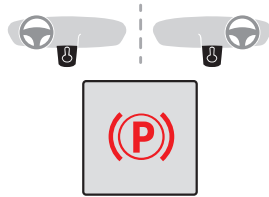

- ☞ Arranque el motor.
- ☞ Aplique el freno de estacionamiento con el mando, en caso de que esté liberado.
- ☞ Quite el pie del pedal del freno.
- ☞ Mantenga el mando presionado en el sentido de liberación durante un mínimo de 10 segundos y un máximo de 15.
- ☞ Suelte el mando.
- ☞ Pise el pedal del freno y manténgalo pisado.
- ☞ Tire del mando en el sentido de aplicación durante 2 segundos.



La desactivación de las funciones automáticas se confirma mediante el encendido de este testigo en el cuadro de instrumentos.

- ☞ Suelte el mando y el pedal del freno.

En adelante, el freno de estacionamiento solo se podrá aplicar y liberar manualmente con el mando.

Repita este procedimiento para volver a activar el funcionamiento automático.

La reactivación del funcionamiento automático se confirma mediante el apagado del testigo en el cuadro de instrumentos.

Freno de emergencia

! Solo debe recurrir al freno de emergencia en situaciones excepcionales.

En caso de fallo de los frenos o en situaciones excepcionales (por ejemplo, malestar del conductor, acompañando a un conductor novel, etc.), es posible detener el vehículo tirando de forma continua del mando A. El frenado se produce mientras se está tirando del mando. Aplique el freno de estacionamiento con el mando, en caso de que esté liberado. Los sistemas ABS y CDS garantizan la estabilidad del vehículo durante una frenada de emergencia.

En caso de fallo de la frenada de emergencia, aparece el mensaje "Fallo del freno de estacionamiento" en el cuadro de instrumentos.



En caso de fallo de los sistemas ABS y CDS, que se indica mediante el encendido de uno de los dos testigos o de ambos en el cuadro de instrumentos, la estabilidad del vehículo no está garantizada.

Si eso ocurre, el conductor debe asegurar la estabilidad tirando del mando y soltándolo varias veces sucesivas hasta inmovilizar el vehículo.

Caja de cambios manual de 6 velocidades Introducción de la marcha atrás

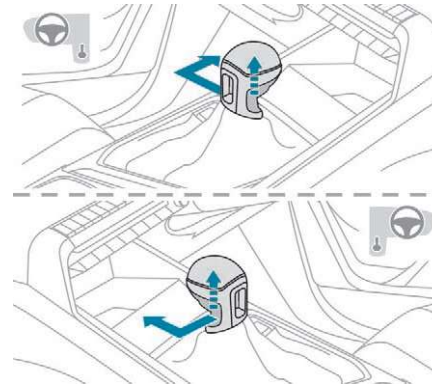

- Levante el anillo situado bajo el pomo y desplace la palanca de cambios hacia la izquierda y luego hacia delante.

Introduzca la marcha atrás únicamente con el vehículo parado y el motor al ralentí.

Por motivos de seguridad y para facilitar el arranque del motor, seleccione siempre el punto muerto y pise el pedal del embrague.

Introducción de la 5ª o la 6ª marcha

- Desplace la palanca al máximo hacia la derecha para engranar la 5ª o la 6ª marcha.

Si no se sigue esta recomendación, la caja de cambios puede resultar dañada de forma permanente (introducción de la 3ª o 4ª velocidad por descuido).

Caja de cambios automática (EAT6/EAT8)

Caja de cambios automática de seis u ocho velocidades con selector por impulsos. También ofrece un modo manual en el que se puede cambiar de marcha con las levas de cambio de marchas montadas en la dirección, detrás del volante.

Posiciones del selector de la caja de cambios

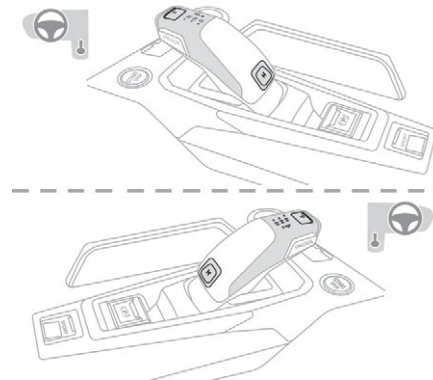

- P. Estacionamiento.**
Para el estacionamiento del vehículo: las ruedas delanteras están bloqueadas.
- R. Marcha atrás.**

- N. Punto muerto.**
Para desplazar el vehículo con el contacto cortado: en algunas estaciones de lavado, en caso de remolcado del vehículo, etc.
- D. Modo automático.**
La caja de cambios controla el cambio de marchas en función del estilo de conducción, del perfil de la carretera y de la carga del vehículo.
- M. Modo manual.**
El conductor cambia las marchas con los mandos del volante.

Selector por impulsos

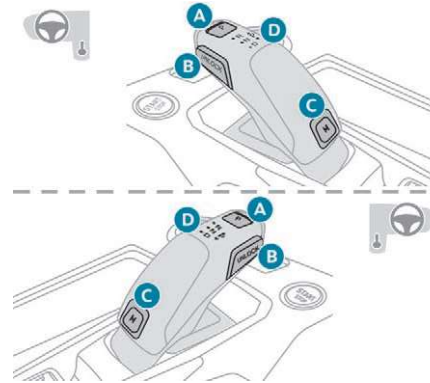

- A. Botón P.**
Para seleccionar **P** en la caja de cambios.

6

B. Botón de Desbloqueo.

Para desbloquear la caja de cambios y salir de **P**, pisando el pedal de freno, o seleccionar **R**.

Este botón se debe pulsar antes de accionar el selector.

C. Botón M.

Para pasar a modo manual permanente desde el modo **D**.

D. Indicadores de estado de la caja de cambios (P, R, N, D).

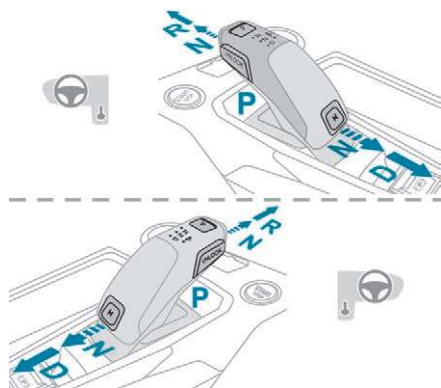

Mueva el selector pulsándolo hacia delante una vez o dos veces (**N** o **R**) o hacia atrás (**N** o **D**), en caso necesario superando el punto de resistencia.

Al soltar el selector, este vuelve a su posición inicial.

Por ejemplo, de **P** a **R**, puede empujar opcionalmente dos veces sin pasar por el punto de resistencia o empujar una vez pasando por el punto de resistencia:

- En el primer caso, la caja de cambios pasa de **P** a **N**, y después de **N** a **R**.
- En el segundo caso, la caja de cambios pasa de **P** a **R**.

Mandos en el volante

En modo **M** o **D**, las levas de mando en el volante permiten al conductor seleccionar manualmente las marchas.

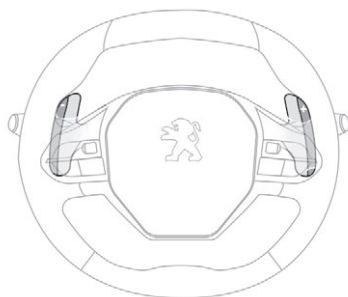

- ☞ Accione hacia el volante la leva derecha "+" una vez para engranar la marcha inmediatamente superior.
- ☞ Accione hacia el volante la leva izquierda "-" una vez para engranar la marcha inmediatamente inferior.

i Las levas no permiten seleccionar el punto muerto, ni engranar o desengranar la marcha atrás.

Botón "Sport"

Con el motor en marcha, cuando el programa asociado al botón está activado, la caja de cambios retrasa el cambio a marchas más largas para proporcionar un estilo de conducción más dinámico.

El programa se desactiva automáticamente al quitar el contacto.

No se recomienda activar el programa **Sport** o el pack **Dinámico** en las siguientes situaciones:

- uno de los modos específicos (que no sea el modo estándar) del Advanced Grip Control está seleccionado,
- nivel de carburante bajo,
- nivel de AdBlue bajo.

i La pulsación de este botón deja de tener efecto si se lleva un remolque.

Programa Sport

SPORT En modo **D**, la pulsación de este botón activa el programa **Sport**. Aparece "**S**" aparece en el cuadro de instrumentos.

Pack Dinámico



El testigo naranja del botón está encendido mientras el pack **Dinámico** está activado.

Puede activar/desactivar la función:

- Pulsando este botón.
- o
- A través de la función **i-Cockpit Amplify**, modificando la configuración de un ambiente, desde la pantalla táctil.

Para más información relativa al **Pack Dinámico** y la función **i-Cockpit Amplify**, consulte los apartados correspondientes.

Indicaciones en el cuadro de instrumentos

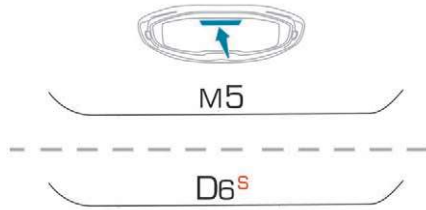

Con el contacto dado, el estado de la caja de cambios se muestra en el cuadro de instrumentos:

P: estacionamiento.

R: marcha atrás.

N: punto muerto.

D1...D6 o D8: modo automático.

S: programa Sport o pack Dinámico.

M1...M6 o M8: modo manual.

-: Solicitud que no se tiene en cuenta en modo manual.

i Con el contacto puesto, al abrir la puerta del conductor, se muestra un mensaje para solicitar poner la caja de cambios en modo **P**. Al quitar el contacto, el estado de la caja de cambios se sigue mostrando durante unos segundos en el cuadro de instrumentos.

Funcionamiento

Con el motor en marcha, si es necesario pisar el pedal del freno y/o pulsar el botón **Unlock** para cambiar de modo, aparece un mensaje de alerta en el cuadro de instrumentos. Solo se tienen en cuenta las solicitudes de cambio de modo conformes.

! Con el motor en marcha y los frenos sueltos, si se selecciona **R**, **D** o **M**, el vehículo se desplaza incluso sin pisar el pedal del acelerador. Con el motor en marcha, no deje nunca a los niños sin vigilancia en el interior del vehículo.

! No pise nunca al mismo tiempo los pedales del acelerador y del freno, ya que podría deteriorar la caja de cambios. En caso de avería de la batería, coloque imperativamente los calzos que se entregan con el utillaje de a bordo contra una de las ruedas para inmovilizar el vehículo.

Información general

Para desbloquear la caja de cambios:

- desde el modo **P**:
 - ☞ pise a fondo el pedal de embrague,
 - ☞ pulse el botón de **Desbloqueo**,
 - ☞ seleccione otro modo mientras continúa pisando el pedal del freno y el botón de **Desbloqueo**.
- desde la posición de punto muerto **N**, a una velocidad inferior a 5 km/h:
 - ☞ pise a fondo el pedal de embrague,
 - ☞ seleccione otro modo mientras continúa pisando el pedal del freno.

Para seleccionar la marcha atrás:

- ☞ reduzca la marcha hasta detenerse,
- ☞ pulse el botón de **Desbloqueo**,
- ☞ accione el selector una o dos veces hacia adelante.

Para seleccionar el modo manual:

- ☞ con el modo **D** seleccionado con anterioridad,
- ☞ pulse el botón **M**; el testigo verde del botón se enciende.

6

Para salir del modo manual:

- ☞ accione el selector una vez hacia delante para volver a **D**.

o

- ☞ pulse el botón **M**; el testigo del botón se apaga.

Para quitar el contacto, el vehículo tiene que estar parado.

Para poner el vehículo en rueda libre, con el motor parado:

- ☞ con el vehículo parado y el motor en marcha, seleccione **N**,
- ☞ pare el motor,
- ☞ antes de cinco segundos, vuelva a poner el contacto,
- ☞ pisando el freno, accione una vez el selector hacia adelante o hacia atrás para confirmar **N** y libere manualmente el freno de estacionamiento eléctrico,
- ☞ quite el contacto.

Si supera el límite de tiempo de cinco segundos, la caja de cambios selecciona el modo **P** y, a continuación, debe reiniciar el procedimiento.

i Si abre la puerta del conductor cuando el modo **N** está seleccionado, sonará una señal sonora. Se detendrá cuando cierre de nuevo la puerta del conductor.

Particularidades del modo automático

La caja de cambios selecciona la marcha que ofrece las prestaciones óptimas en función de la temperatura ambiental, del perfil de la vía, de la carga del vehículo y del comportamiento del conductor.

Para obtener una aceleración máxima sin tocar el selector, pise a fondo el pedal del acelerador (kick down). La caja de cambios reduce automáticamente de marcha o mantiene la marcha seleccionada hasta el régimen máximo del motor.

Al frenar, la caja de cambios reduce automáticamente de marcha para obtener un freno motor eficaz.

Los mandos en el volante permiten que el conductor seleccione temporalmente las marchas si las condiciones de velocidad y de régimen motor lo permiten.

Particularidades del modo manual

El cambio de una marcha a otra se realiza solo si las condiciones de velocidad y de régimen motor lo permiten.

En subrégimen o en sobrrégimen, la marcha seleccionada parpadea unos segundos y luego se muestra la marcha realmente engranada.

Inicio de la marcha

Desde el modo **P**:

- ☞ Pise a fondo el pedal del freno.
- ☞ Arranque el motor.
- ☞ Pisando el pedal del freno, pulse el botón **Unlock**.
- ☞ Accione el selector dos veces hacia atrás rebasando el punto de resistencia para seleccionar el modo automático **D**, o hacia adelante para introducir la marcha atrás **R**.

Desde punto muerto **N**:

- ☞ Pise a fondo el pedal del freno.
- ☞ Arranque el motor.
- ☞ Pisando el pedal del freno, empuje hacia atrás para seleccionar el modo **D** automático, o hacia delante, mientras presiona el botón **Unlock** para introducir la marcha atrás **R**.

A continuación, desde **P** o **N**:

- ☞ Suelte el pedal del freno.
- ☞ Acelere progresivamente para liberar automáticamente el freno de estacionamiento eléctrico.
- ☞ Al liberar el freno de estacionamiento, el vehículo se desplaza inmediatamente.

i En condiciones invernales severas (temperatura inferior a -23 °C), se recomienda dejar el motor en funcionamiento unos minutos antes de arrancarlo para garantizar el buen funcionamiento y la duración del motor y de la caja de cambios.

Parada del vehículo

Independientemente del estado de la caja de cambios al quitar el contacto, el modo **P** se selecciona automáticamente, salvo en modo **N** con el cual se seleccionará el modo **P** después de 5 segundos (para la cambiar a rueda libre). Compruebe que el modo **P** esté correctamente seleccionado y que el freno de estacionamiento eléctrico se haya aplicado automáticamente; en su defecto, aplíquelo manualmente.



Los testigos correspondientes del selector y del mando del freno de estacionamiento eléctrico deben estar encendidos, así como los testigos en el cuadro de instrumentos.

Anomalías de funcionamiento

Fallo de funcionamiento de la caja de cambios



Se indica mediante el encendido de este testigo, acompañado de un mensaje y una señal acústica, al dar el contacto.

La caja de cambios pasa al modo de emergencia: el modo de conducción **D** se bloquea en tercera velocidad, los mandos en el volante no funcionan y el modo **M** ya no está disponible. Es posible que perciba una sacudida fuerte al introducir la marcha atrás. No supone ningún riesgo para la caja de cambios.

No circule a una velocidad superior a 100 km/h, dentro del límite de la reglamentación local. Acuda a la red PEUGEOT o a un taller cualificado.

Fallo de funcionamiento del selector

En caso de fallo de funcionamiento leve



Se le avisa mediante el encendido del testigo, acompañado de la un mensaje y una señal acústica.

En algunos casos, los testigos del selector no se encienden, pero el estado de la caja de cambios permanece indicado en el cuadro de instrumentos.

Conduzca con cuidado y acuda a la red

PEUGEOT o a un taller cualificado.

En caso de fallo de funcionamiento grave

STOP

Se le avisa mediante el encendido de este testigo.

! Detenga el vehículo en cuanto sea posible, separado de la circulación, y llame a la red PEUGEOT o a un taller cualificado. Al quitar el contacto, la caja de cambios pasa automáticamente al modo **P**.

Ayuda al arranque en pendiente

Sistema que mantiene el vehículo inmovilizado un momento (aproximadamente 2 segundos) al efectuar un arranque en pendiente, durante el tiempo que se tarda en pasar el pie del pedal del freno al pedal del acelerador.

Este sistema solo se activa cuando:

- el vehículo está completamente parado, con el pie en el pedal del freno;
- se reúnen determinadas condiciones de pendiente;
- la puerta del conductor está cerrada.

6

! No salga del vehículo mientras este se encuentre inmovilizado temporalmente mediante la ayuda al arranque en pendiente. Si tiene que salir del vehículo con el motor en marcha, accione manualmente el freno de estacionamiento y verifique que el testigo del freno de estacionamiento y el testigo **P** del mando del freno de estacionamiento eléctrico están encendidos de manera fija (sin parpadear).

! La función de ayuda al arranque en pendiente no se puede desactivar. No obstante, la inmovilización del vehículo con el freno de estacionamiento interrumpe su función.

Funcionamiento

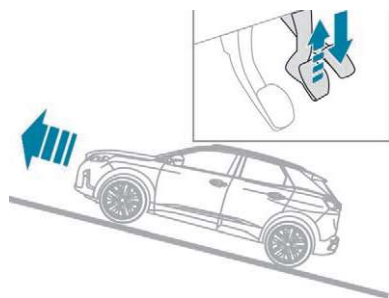

En una pendiente ascendente, con el vehículo parado, este se mantiene inmovilizado un instante después de soltar el pedal del freno:

- Si ha introducido la primera marcha o en punto muerto con una caja de cambios manual.
- Si está en posición **D** o **M** con una caja de cambios automática.

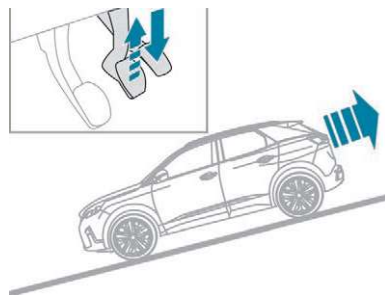

En pendiente descendente, con el vehículo parado y con la marcha atrás engranada, este se mantiene inmovilizado un instante después de soltar el pedal del freno.

Fallo de funcionamiento



Al producirse una anomalía, se encienden estos testigos. Póngase en contacto con la red PEUGEOT o un taller cualificado para proceder a la revisión de los sistemas.

Pack Dinámico

Este pack afecta a:

- El ambiente acústico del motor.
- El nivel de asistencia de la dirección.
- La aceleración.
- El uso de los cambios de marcha con la caja de cambios automática.
- La indicación en el cuadro de instrumentos de la información sobre los parámetros dinámicos del vehículo (modo "PERSONAL").

Activación/desactivación



Pulse este botón; el testigo naranja del botón se ilumina para confirmar la activación de la función.



El pack Dinámico también es gestionado por la función **i-Cockpit Amplify**.

Para más información relativa a la función **i-Cockpit Amplify**, consulte el apartado correspondiente.

i Si el testigo naranja parpadea, la activación no está disponible (p. ej., si se ha seleccionado Park Assist). Si el testigo sigue parpadeando durante mucho tiempo, póngase en contacto con la red PEUGEOT o con un taller cualificado.

Indicaciones

Para mostrar esta información en el cuadro de instrumentos, seleccione el modo "PERSONAL" y a continuación el tipo de información requerida.

- La información de la telemetría (potencia suministrada, presión de sobrealimentación, par, aceleración longitudinal y transversal, etc.) solo se facilita a título indicativo.

Indicador de cambio de marcha

(Según motor).

Sistema que permite reducir el consumo de carburante recomendando la marcha más adecuada.

Funcionamiento

Según la situación de conducción y el equipamiento del vehículo, el sistema puede recomendarle que se salte una o varias marchas. Esta indicación puede seguirse sin necesidad de engranar las marchas intermedias.

Las recomendaciones de selección de marcha son de carácter exclusivamente informativo. De hecho, la configuración de la vía, la cantidad de tráfico y la seguridad siguen siendo factores

determinantes a la hora de elegir la mejor marcha. Así pues, es responsabilidad del conductor seguir o no las indicaciones del sistema.

Esta función no se puede desactivar.

- Con caja de cambios automática, el sistema solo está activo en modo manual.

La información aparece en el cuadro de instrumentos en forma de flecha.

- Con caja de cambios manual, la flecha puede ir acompañada de la indicación de la marcha recomendada.

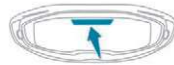

▲ 4

- El sistema adapta las recomendaciones de cambio de marcha en función de las condiciones de conducción (pendiente, carga, etc.) y de las necesidades del conductor (potencia, aceleración, frenada, etc.).

El sistema no propone en ningún caso:

- seleccionar la primera marcha,
- cambiar a una marcha más corta,
- seleccionar la marcha atrás.

Stop & Start

El sistema Stop & Start pone el motor temporalmente en espera (modo STOP) en las paradas del tráfico (semáforos en rojo, embotellamientos, etc.). El motor vuelve a arrancar automáticamente (modo START) en cuanto el conductor desea reanudar la marcha. El re arranque se efectúa de manera instantánea, rápida y silenciosa.

El sistema Stop & Start, adecuado para uso urbano, permite reducir el consumo de carburante, las emisiones de gases contaminantes y el nivel sonoro en las paradas.

- ! Nunca reposte carburante con el motor en modo STOP; debe cortar el contacto con la llave o mediante el botón "START/STOP".

6

Funcionamiento

Paso del motor a modo STOP

- Este testigo se enciende en el cuadro de instrumentos y el motor se pone automáticamente en modo de espera:
 - **con caja de cambios manual**, a velocidades inferiores a los 3 km/h, para las versiones 1,5 BlueHDi, o con el vehículo parado, para las versiones 1,2 PureTech,

1,6 BlueHDi y 2,0 BlueHDi 150, al situar la palanca de cambios en punto muerto y soltar el pedal de embrague.

- **con caja de cambios automática**, a velocidades inferiores a los 20 km/h, para las versiones 1.5 BlueHDi y 2,0 BlueHDi 180, o con el vehículo parado, para las demás versiones, al pisar el pedal del freno o poner el selector de marchas en la posición **N**.

Un contador suma los periodos de tiempo de funcionamiento en modo STOP durante el trayecto. El contador se pone a cero al dar el contacto o con el botón "START/STOP".

i Para mayor comodidad, el modo STOP no está disponible durante las maniobras de estacionamiento hasta unos segundos después de haber desengranado la marcha atrás. El Stop & Start no afecta al funcionamiento de sistemas del vehículo como los frenos, la dirección asistida, etc.

Casos particulares: modo STOP no disponible

El modo STOP no se activa cuando:

- El vehículo está en pendiente pronunciada (ascendente o descendente).
- La puerta del conductor está abierta.
- El cinturón de seguridad del conductor no está abrochado.

- La velocidad del vehículo no ha superado los 10 km/h desde el último arranque del motor (con la llave o mediante el botón "START/STOP").
- El freno de estacionamiento eléctrico está aplicado o se está aplicando.
- Se necesita el motor para mantener el confort térmico en el habitáculo.
- El desempañado está activo.
- Lo requieren determinadas condiciones puntuales (carga de la batería, temperatura del motor, asistencia a la frenada, temperatura exterior, etc.) para garantizar el control de un sistema.



En ese caso, este testigo parpadea durante unos segundos y luego se apaga.

Este funcionamiento es completamente normal.

Paso del motor a modo START



Este testigo se apaga y el motor arranca automáticamente:

- **Con caja de cambios manual**, al pisar a fondo el pedal de embrague.
- **Con caja de cambios automática**:
 - Con el selector de marchas en modo **D** o **M**, al soltar el pedal del freno.

- O con el selector de marchas en modo **N** y sin pisar el pedal del freno, al situar el selector de marchas en el modo **D** o **M**.
- O al introducir la marcha atrás.

Casos especiales: modo START activado automáticamente

Por motivos de seguridad o de confort, el modo START se activa automáticamente cuando:

- se abre la puerta del conductor,
- el conductor se desabrocha el cinturón de seguridad,
- la velocidad del vehículo supera los 25 km/h con la versión 2,0 BlueHDi 180 con caja de cambios automática en el modo **D**, o los 3 km/h en el resto de versiones,
- se está aplicando el freno de estacionamiento eléctrico,
- lo requieren determinadas condiciones puntuales (carga de la batería, temperatura del motor, asistencia a la frenada, ajuste del aire acondicionado, etc.) para controlar un sistema o el vehículo.



En este caso, este testigo parpadea durante unos segundos y luego se apaga.

Este funcionamiento es completamente normal.

Desactivación/reactivación

En determinados casos, como el mantenimiento del confort térmico en el habitáculo, puede resultar útil desactivar el Stop & Start.

La solicitud de desactivación se puede realizar en cualquier momento desde que se pone el contacto.

Si el motor está en modo STOP, vuelve a arrancar inmediatamente.

El Stop & Start se reactiva automáticamente cada vez que se pone el contacto.

Con el botón del salpicadero

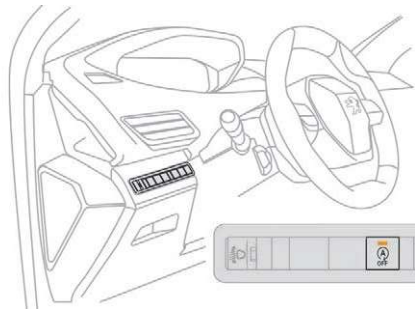

Pulse este botón; el testigo naranja asociado se enciende.



La desactivación se confirma mediante el encendido de este testigo y un mensaje en el cuadro de instrumentos.

Al pulsar de nuevo el botón se reactiva el sistema; el testigo asociado se apaga. El testigo se apaga en el cuadro de instrumentos, acompañado de un mensaje.

Con el botón de la pantalla táctil



La activación/desactivación de la función se realiza a través del menú Vehículo/Conducción de la pantalla táctil.

Seleccione "**Acceso rápido**" y a continuación la pestaña "**Stop & Start**".



La desactivación se confirma mediante el encendido de este testigo y de un mensaje en el cuadro de instrumentos.

Una nueva selección reactiva la función. El testigo se apaga en el cuadro de instrumentos, acompañado de un mensaje.

Apertura del capó

Antes de realizar cualquier intervención en el compartimento motor, desactive el sistema Stop & Start para evitar el riesgo de lesiones relacionadas con la activación automática del modo START.



Conducción sobre calzadas inundadas

Antes de adentrarse en una zona inundada, se recomienda encarecidamente desactivar el sistema de Stop & Start. Para más información relativa a los **Consejos de conducción**, especialmente en lo que se refiere a la circulación sobre calzadas inundadas, consulte el apartado correspondiente.

Fallo de funcionamiento



En caso de fallo de funcionamiento, este testigo parpadea unos instantes en el cuadro de instrumentos y luego se enciende de manera permanente acompañado de un mensaje.

Lleve a revisar el sistema a la red PEUGEOT o a un taller cualificado.

Si se produce un fallo de funcionamiento en el modo STOP, el motor puede calarse. En dicho caso, todos los testigos del cuadro de instrumentos se encienden.

Si esto ocurre, será necesario quitar el contacto y volver a arrancar el motor con la llave o mediante el botón "START/STOP".

6

! El Stop & Start requiere el uso de una batería de 12 V de tecnología y características específicas. Cualquier intervención en este tipo de batería se debe realizar exclusivamente en la red PEUGEOT o en un taller cualificado. Para más información relativa a la **Batería de 12 V**, consulte el apartado correspondiente.

Detección de inflado insuficiente

Sistema que controla automáticamente la presión de los neumáticos durante la circulación.

El sistema vigila la presión de los cuatro neumáticos, desde el momento en que el vehículo se pone en movimiento.

Compara la información proporcionada por los sensores de velocidad de las ruedas con los **valores de referencia, que se deben reinicializar cada vez que se ajuste la presión de los neumáticos o cada vez que se cambie una rueda.**

El sistema activa una alerta cuando detecta que la presión de inflado de uno o varios neumáticos es insuficiente.

! El sistema de detección de inflado insuficiente no sustituye a la vigilancia necesaria por parte del conductor. Este sistema no le exime de controlar la presión de inflado de los neumáticos (incluida la rueda de repuesto) tanto mensualmente como antes de realizar un trayecto largo. Si se circula con los neumáticos desinflados se degrada la adherencia a la vía, aumenta la distancia de frenado y se produce un desgaste prematuro de los neumáticos, especialmente en condiciones adversas (carga pesada, alta velocidad, trayectos largos).

 Si se circula con los neumáticos desinflados aumenta el consumo de combustible.

i Los valores de presión de inflado prescritos para el vehículo se indican en la etiqueta de presión de los neumáticos. Para más información relativa a los **Elementos de identificación**, consulte el apartado correspondiente.



! **Control de la presión de los neumáticos**
El control de la presión de los neumáticos se debe efectuar "en frío" (con el vehículo parado desde hace una hora o después de un trayecto inferior a 10 km efectuado a velocidad moderada). En caso contrario, añada 0,3 bares a los valores indicados en la etiqueta.

i **Cadenas para nieve**
No es necesario reinicializar el sistema después de colocar o retirar las cadenas para nieve.

Alerta de inflado insuficiente



Se indica mediante el encendido fijo del testigo, una señal acústica y, según el equipamiento instalado, un mensaje en la pantalla.

-  Reduzca inmediatamente la velocidad y evite realizar giros de volante y frenadas bruscos.
-  Detenga el vehículo en cuanto las condiciones de seguridad y de circulación lo permitan.

! La pérdida de presión detectada no siempre causa una protuberancia visible en el neumático. No se conforme con realizar un control visual.

- ☞ Si dispone de un compresor, por ejemplo el del kit de reparación provisional de neumáticos, controle en frío la presión de los cuatro neumáticos.
- ☞ Si no le resulta posible efectuar dicho control inmediatamente, circule con precaución a velocidad reducida.
-
- ☞ En caso de pinchazo, utilice el kit de reparación provisional de neumáticos o la rueda de repuesto (según equipamiento).

i La alerta permanece activada hasta la reinicialización del sistema.

Reinicialización

El sistema se debe reinicializar después de realizar cualquier ajuste de la presión de uno o varios neumáticos o de cambiar una o varias ruedas.

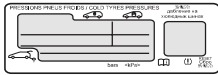

! Antes de reinicializar el sistema, asegúrese de que la presión de los cuatro neumáticos es correcta para las condiciones de utilización del vehículo y es conforme a las recomendaciones de la etiqueta de presión de los neumáticos. La alerta de inflado insuficiente solo es fiable si la reinicialización del sistema se ha realizado con la presión de los cuatro neumáticos correctamente ajustada. El sistema de detección de inflado insuficiente no emite la alerta si la presión es errónea en el momento de la reinicialización.

Pantalla monocroma C



La reinicialización de la función se realiza a través del menú "**Personalización-configuración**" de la pantalla.

- ☞ Seleccione el menú "**Definir los parámetros del vehículo**".
- ☞ Seleccione el menú "**Ayuda a la conducción**".
- ☞ Seleccione el menú "**Inflado de los neumáticos**".
- ☞ Seleccione la función "**Reinicialización**".
- ☞ Seleccione "**Si**" para confirmar.

La reinicialización se confirma mediante una señal acústica.

Pantalla táctil



La reinicialización de la función se realiza a través del menú Vehículo/Conducción de la pantalla táctil.

- ☞ En este menú, seleccione la pestaña "Ajustes del vehículo".
 - ☞ En la página, seleccione la función "**Inicialización del inflado insuficiente**".
 - ☞ Seleccione "**Si**" para confirmar.
- La reinicialización se confirma mediante una señal acústica y un mensaje.

Fallo de funcionamiento



Cuando se detecta un fallo de funcionamiento en el sistema, el testigo de inflado insuficiente parpadea y a continuación permanece fijo, y el testigo de servicio se enciende. Un mensaje aparece acompañado de una señal acústica.

En tal caso, el control de inflado insuficiente de los neumáticos no está garantizado. Acuda a la red PEUGEOT o a un taller cualificado para la revisión del sistema.

i Después de realizar cualquier intervención en el sistema, es necesario comprobar la presión de los cuatro neumáticos y a continuación reinicializarlo.

6

Memorización de velocidades

Esta función permite registrar ajustes de velocidad que se propondrán posteriormente como ajustes para dos sistemas: el limitador de velocidad (una velocidad máxima) y el regulador de velocidad (velocidad de cruce). Puede memorizar hasta 5 velocidades en el sistema.

Ya hay memorizados unos cuantos ajustes de velocidad por defecto.

! Por motivos de seguridad, el conductor solo debe efectuar estas operaciones con el vehículo parado.

Memorización de velocidades



Se puede acceder a esta función en el menú **Vehículo/Conducción** de la pantalla táctil.

- ☞ Seleccione la pestaña "**Acceso rápido**".
- ☞ Seleccione la función "**Ajustes de velocidad**".
- ☞ Pulse "**ON**" para activar la función.

- ☞ Seleccione el ajuste de velocidad **1 a 5** que desee usar.
- ☞ Seleccione el ajuste de velocidad que desea modificar.



- ☞ Introduzca el nuevo valor con el teclado digital y confírmelo.
- ☞ Ya hay memorizados unos cuantos ajustes de velocidad por defecto.

Botón "MEM"

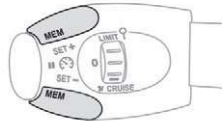

Este botón permite seleccionar un ajuste de velocidad memorizado para utilizarlo con

el limitador de velocidad o el regulador de velocidad.

Para más información relativa al **limitador de velocidad** o al **regulador de velocidad**, consulte los apartados correspondientes.

Reconocimiento del límite de velocidad y señales informativas

Este sistema permite indicar en el cuadro de instrumentos la velocidad máxima autorizada detectada por la cámara.

Los límites de velocidad específicos, como aquellos destinados a los vehículos pesados, no se mostrarán.

La indicación del límite de velocidad en el cuadro de instrumentos se actualiza cuando pasa por delante de una señal de limitación de velocidad destinada a los turismos (vehículos ligeros).

! La unidad del límite de velocidad (km/h o mph) depende del país en el cual conduzca. Se deberá tener en cuenta para respetar la velocidad máxima autorizada. Para que el sistema funcione correctamente cuando cambia de país, la unidad de la velocidad indicada en el cuadro de instrumentos se debe corresponder con la del país por el que circula.

! La lectura automática de las señales de tráfico es un sistema de ayuda a la conducción y no siempre muestra los límites de velocidad correctamente. Las señales de límite de velocidad presentes en la carretera tienen siempre prioridad sobre la indicación proporcionada por el sistema. Estos sistemas no pueden, en ningún caso, sustituir la atención del conductor. El conductor debe respetar el código de circulación y debe adaptar en todas las circunstancias la velocidad a las condiciones climáticas y de circulación. Es posible que el sistema no muestre el límite de velocidad si no detecta ninguna señal de límite de velocidad en un tiempo determinado. El sistema está diseñado para detectar las señales conformes a la Convención de Viena sobre señalización en carretera.

i Para mantener el buen funcionamiento del sistema: limpie regularmente el campo de visión de la cámara.

Principios

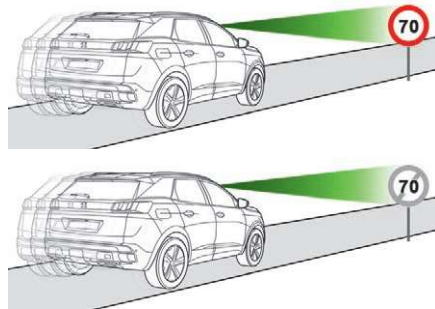

Este sistema permite indicar en el cuadro de instrumentos el límite de velocidad detectado por la cámara. El sistema también procesa la información relativa a los límites de velocidad facilitada por la cartografía del sistema de navegación.

! Con el fin de obtener información pertinente relativa a los límites de velocidad que proporciona el sistema de navegación, es necesario actualizar regularmente la cartografía.

Activación/desactivación

La activación o la desactivación de la función se realiza a través del menú de configuración del vehículo.

Indicaciones en el cuadro de instrumentos

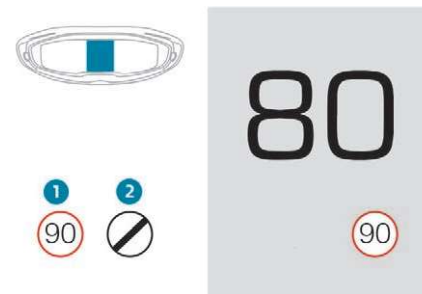

1. Indicación del límite de velocidad, o
2. Indicación de la finalización del límite de velocidad.



El sistema está activado pero no detecta información de limitación de velocidad.

6



Cuando se detecta una información de limitación de la velocidad, el sistema muestra el valor.



"MEM" parpadea, acompañado de un mensaje: limitador de velocidad o regulador de velocidad activado. El sistema propone memorizar el límite de velocidad como nueva velocidad memorizada.

Límites de funcionamiento

La reglamentación relativa a los límites de velocidad es específica para cada país. El sistema no tiene en cuenta las reducciones de los límites de velocidad en los siguientes casos:

- Condiciones climáticas adversas (lluvia, nieve)
- Contaminación atmosférica
- Remolque, caravana
- Conducción con una rueda de repuesto de tipo temporal o cadenas para nieve
- Reparación de un neumático con el kit de reparación provisional de neumáticos
- Conductores noveles, etc.

El funcionamiento del sistema puede verse perturbado o inhibido en las siguientes situaciones:

- Malas condiciones de visibilidad (iluminación insuficiente de la calzada, nieve, lluvia, niebla)
- Zona del parabrisas situada delante de la cámara: sucia, con barro, con escarcha, con nieve, dañada o cubierta con algún adhesivo
- Fallo de funcionamiento de la cámara
- Cartografía obsoleta o defectuosa
- Señales de tráfico ocultas (por otros vehículos, vegetación, nieve)
- Señales de limitación de velocidad no conformes a la norma, deterioradas o deformadas

Memorización del ajuste de velocidad

Esta función de memorización es un complemento a la indicación del

Reconocimiento de señales de límite de velocidad.



El conductor puede elegir adaptar el ajuste de velocidad a la velocidad límite propuesta pulsando el botón de memorización del mando del limitador y del regulador de velocidad o del regulador de velocidad adaptativo con función Stop.

Esta velocidad sustituirá al ajuste de velocidad anterior para el limitador y/o el regulador de velocidad.

i Para más información relativa al **Limitador de velocidad**, el **Regulador de velocidad** o el **Regulador de velocidad adaptativo con función Stop** consulte los apartados correspondientes.

Mandos detrás del volante

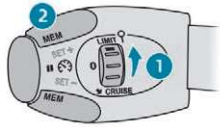

1. Selección del modo limitador de velocidad/regulador de velocidad.
2. Memorización de un ajuste de velocidad.

Indicaciones en el cuadro de instrumentos

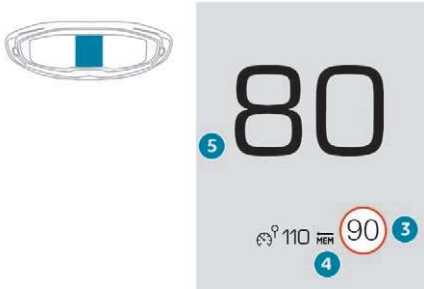

3. Indicación del límite de velocidad.
4. Memorización de la velocidad.
5. Ajuste de velocidad actual.

Memorización de la velocidad



☞ Active el limitador/regulador de velocidad. Aparece la indicación de la información asociada al limitador/regulador de velocidad.



Cuando se detecta una señal de nuevo límite de velocidad, el sistema muestra este valor y **MEM** parpadea durante unos segundos para proponerle que la memorice como nuevo ajuste de la velocidad.

i Si hay una diferencia de menos de 10 km/h entre la velocidad ajustada y la que muestra el sistema de reconocimiento, no se muestra la indicación **MEM**.



☞ Pulse una **primera** vez el botón 2 para solicitar que se guarde la velocidad propuesta. Aparece un mensaje para confirmar la solicitud.



☞ Pulse **de nuevo** el botón 2 para confirmar y guardar el nuevo ajuste de velocidad. Después de un tiempo, la pantalla vuelve a la indicación habitual.

6

Limitador de velocidad



Sistema que impide que el vehículo supere la velocidad de cruceo por el conductor.

El limitador de velocidad se **activa** manualmente.

La velocidad de cruceo mínima es de 30 km/h.

El valor de velocidad programado queda memorizado en el sistema al quitar el contacto.

! El limitador de velocidad es una ayuda a la conducción que en ningún caso exime de respetar los límites de velocidad ni sustituye a la vigilancia necesaria por parte del conductor.

Mandos en el volante

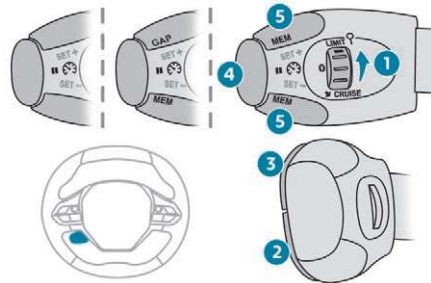

1. Selección del modo limitador de velocidad.

2. Disminución del valor programado.
3. Aumento del valor programado.
4. Activación/interrupción del limitador de velocidad.
5. Según la versión:
Indicación de los límites de velocidad en la memoria con el limitador de velocidad programable.
O
Utilice la velocidad propuesta por el sistema de reconocimiento de las señales de limitación de velocidad

Para más información relativa a la **Memorización de velocidades** o el **Reconocimiento del límite de velocidad**, consulte los apartados correspondientes.

Indicaciones en el cuadro de instrumentos

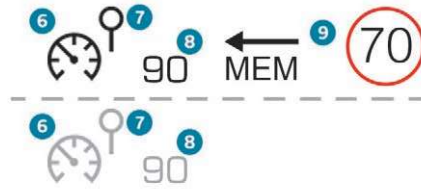
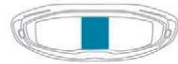

6. Indicación de limitador de velocidad activado/desactivado.
7. Indicación de selección del modo de limitador de velocidad.

8. Valor de velocidad programado.
9. Velocidad propuesta por el sistema de reconocimiento del límite de velocidad (según versión).

Encendido

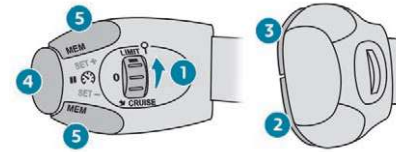

1. Gire la ruedecilla 1 hasta la posición "LIMIT" para seleccionar el limitador de velocidad; la función está en pausa.



2. Si el ajuste de velocidad es adecuado (última velocidad de cruceo en el sistema) pulse el botón 4 para activar el limitador de velocidad.



3. Una nueva pulsación del botón 4 permite interrumpir momentáneamente la función (pausa).

Regulación del valor de velocidad límite

No es necesario activar el limitador de velocidad para modificar el valor de velocidad.

Para modificar el valor de velocidad límite a partir de la velocidad actual del vehículo:

- ☞ A intervalos de +/- 1 km/h, pulse breve y sucesivamente las teclas **2** o **3**.
- ☞ De manera continua, a intervalos de +/- 5 km/h, pulse prolongadamente las teclas **2** o **3**.

Para modificar el valor de velocidad límite mediante los límites de velocidad memorizados y la pantalla táctil:

- ☞ Pulse la tecla **5** para visualizar los seis límites de velocidad memorizados.
- ☞ Pulse la tecla correspondiente al límite de velocidad deseado.

Este valor pasa a ser la velocidad límite.

Para modificar el valor de velocidad límite a partir de la velocidad propuesta por el sistema de reconocimiento del límite de velocidad:

- ☞ La velocidad propuesta se indica en el cuadro de instrumentos.
- ☞ Pulse una primera vez la tecla **5**; aparece un mensaje confirmando la solicitud de memorización.
- ☞ Pulse una segunda vez la tecla **5** para guardar la velocidad propuesta.

El valor aparece inmediatamente como la nueva velocidad memorizada en el cuadro de instrumentos.

Superación temporal de la velocidad de cruceo

- ☞ Si desea superar temporalmente el límite de velocidad programado, pise **firmemente** el pedal del acelerador y supere el **punto de resistencia**.

El limitador de velocidad se desactiva momentáneamente y la velocidad de cruceo indicada parpadea.

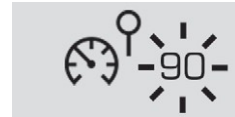

- ! En pendiente descendente pronunciada o en caso de fuerte aceleración, el limitador de velocidad no podrá impedir que el vehículo supere la velocidad de cruceo.

Cuando la superación no se debe a la acción del conductor, una señal acústica completa la alerta.

Cuando la velocidad del vehículo recupera el valor de velocidad programado, el limitador vuelve a funcionar: la indicación de la velocidad de cruceo permanece fija.



Desactivación

- ☞ Gire la ruedecilla **1** hasta la posición "**0**"; la indicación de la información asociada al limitador de velocidad desaparece.

Fallo de funcionamiento

El parpadeo de los guiones indica un fallo de funcionamiento del limitador de velocidad.

Acuda a la red PEUGEOT o a un taller cualificado para proceder a su revisión.



- ! El uso de alfombrillas no autorizadas por PEUGEOT puede interferir en el funcionamiento del limitador de velocidad. Para evitar el riesgo de bloqueo de los pedales:
 - asegúrese de que la alfombrilla está bien colocada,
 - nunca superponga varias alfombrillas.

6

Regulador de velocidad



Sistema que mantiene automáticamente el vehículo a la velocidad de cruceo por el conductor, sin necesidad de accionar el pedal del acelerador.

El regulador de velocidad **se activa** manualmente.

Es necesario que el vehículo circule a una velocidad mínima de 40 km/h.

Con una caja de cambios manual, es necesario que esté engranada la tercera marcha o una marcha superior.

Con una caja de cambios automática, es necesario que el selector esté en el modo **D** o que esté seleccionada la segunda marcha o una marcha superior en modo **M**.

La regulación de la velocidad permanece activa después de un cambio de marcha en los vehículos equipados con caja de cambios manual y Stop & Start.

El funcionamiento del regulador de velocidad puede interrumpirse momentáneamente (pausa):

- Pulsando la tecla **4** o pisando el pedal del freno.
- Automáticamente en caso de activación del sistema de control dinámico de estabilidad.

Al quitar el contacto, se anula cualquier valor de velocidad programado.

El regulador de velocidad es una ayuda a la conducción que en ningún caso exime de respetar los límites de velocidad ni sustituye a la vigilancia necesaria por parte del conductor. Como medida de seguridad, se recomienda dejar siempre los pies cerca de los pedales.

Mandos en el volante

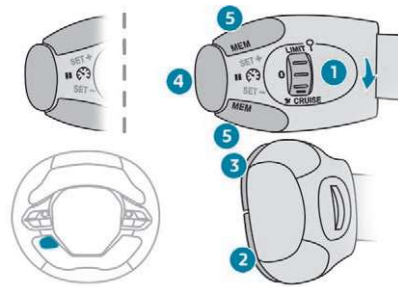

1. Selección del modo regulador de velocidad.
2. Memorización de la velocidad actual del vehículo como velocidad de cruceo o disminución del valor.
3. Memorización de la velocidad actual del vehículo como velocidad de cruceo o aumento del valor.

4. Interrupción/reanudación del regulador de velocidad.
5. Según la versión:
Memorización de los límites de velocidad para el limitador de velocidad o el regulador de velocidad.
O
Uso de la velocidad propuesta por el sistema de reconocimiento de las señales de limitación de velocidad.

Para más información relativa a la **Memorización de velocidades** o el **Reconocimiento del límite de velocidad**, consulte los apartados correspondientes.

Indicaciones en el cuadro de instrumentos

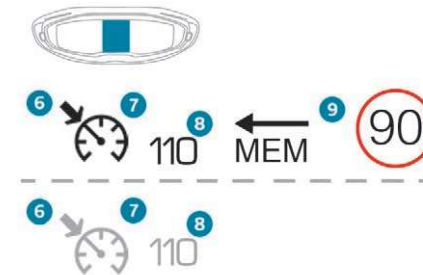

6. Indicación de interrupción/reanudación del regulador de velocidad.
7. Indicación de la selección del regulador de velocidad.

8. Valor del ajuste de la velocidad.
9. Velocidad propuesta por el sistema de reconocimiento del límite de velocidad (según versión).

Encendido

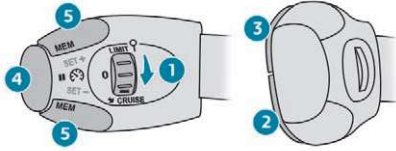

- ☞ Gire la ruedecilla 1 hasta la posición "CRUISE" para seleccionar el modo regulador de velocidad; la función está en pausa.



- ☞ Para activar el regulador de velocidad y memorizar una velocidad de cruce, cuando la velocidad del vehículo alcance el nivel que desea, pulse las teclas 2 o 3 y la velocidad actual del vehículo pasa a ser la velocidad de cruce ajustada.

Puede soltar el pedal del acelerador.



- ☞ Una nueva pulsación de la tecla 4 permite interrumpir momentáneamente la función (pausa).



- ☞ Al pulsar de nuevo la tecla 4 se reanuda el funcionamiento del regulador de velocidad (ON).

Modificación de la velocidad de cruce

El regulador de velocidad debe estar activo.

Para modificar la velocidad de cruce a partir de la velocidad actual del vehículo:

- ☞ A intervalos de + o - 1 km/h, pulse breve y repetidamente las teclas 2 o 3.
- ☞ De manera continua, a intervalos de + o - 5 km/h, pulse prolongadamente las teclas 2 o 3.

! Tenga cuidado: la pulsación prolongada de las teclas 2 o 3 ocasiona un cambio brusco de la velocidad del vehículo.

! Por seguridad, se recomienda escoger una velocidad de cruce cercana a la velocidad actual del vehículo, para evitar las aceleraciones o deceleraciones bruscas del vehículo.

Para modificar el valor de velocidad de cruce mediante los límites de velocidad memorizados y la pantalla táctil:

- ☞ Pulse la tecla 5 para visualizar los seis límites de velocidad memorizados.
- ☞ Pulse la tecla correspondiente al límite de velocidad deseado.

Este límite pasa a ser la nueva velocidad de cruce.

Para modificar el valor de velocidad de cruce a partir de la velocidad propuesta por el sistema de reconocimiento del límite de velocidad:

- ☞ La velocidad propuesta se indica en el cuadro de instrumentos.
- ☞ Pulse una primera vez la tecla 5; aparece un mensaje confirmando la solicitud de memorización.
- ☞ Pulse una segunda vez la tecla 5 para guardar la velocidad propuesta.

El valor aparece inmediatamente como la nueva velocidad memorizada en el cuadro de instrumentos.

Superación temporal de la velocidad de cruce

Si es necesario (para un adelantamiento, etc.), es posible superar la velocidad de cruce pisando el pedal del acelerador.

6

El regulador de velocidad se desactiva momentáneamente y la velocidad de cruceo indicada parpadea.



Para volver a la velocidad de cruceo, basta con soltar el pedal de acelerador. Cuando la velocidad del vehículo recupera el valor de velocidad de cruceo, el regulador funciona de nuevo: la indicación de la velocidad de cruceo se vuelve fija.



! En caso de pendiente descendente pronunciada, el regulador no podrá impedir que el vehículo supere la velocidad de cruceo.

Podrá frenar para controlar la velocidad del vehículo. En ese caso, el regulador se pone automáticamente en pausa.

Para activar de nuevo el sistema, con una velocidad del vehículo superior a 40 km/h, pulse la tecla 4.

Desactivación

☞ Gire la ruedecilla 1 hasta la posición "0"; la indicación de la información asociada al regulador de velocidad desaparece.

Fallo de funcionamiento

El parpadeo de los guiones indica un fallo de funcionamiento del regulador de velocidad. Acuda a la red PEUGEOT o a un taller cualificado para proceder a su revisión.



! Active el regulador de velocidad solo si las condiciones de circulación le permiten circular, durante un tiempo determinado, a una velocidad constante y manteniendo una distancia de seguridad suficiente. No active el regulador de velocidad en zona urbana, con circulación densa, en carretera sinuosa o escarpada, sobre firme deslizante o inundado o en condiciones de mala visibilidad (lluvia intensa, niebla, nevada, etc.).

En algunos casos, la velocidad de cruceo no podrá mantenerse o alcanzarse: remolcado, carga del vehículo, pendiente pronunciada, etc.

! La utilización de alfombrillas no homologadas por PEUGEOT puede repercutir en el funcionamiento del regulador de velocidad. Para evitar el riesgo de bloqueo de los pedales:

- asegúrese de que la alfombrilla está bien colocada,
- nunca superponga varias alfombrillas.

Regulador de velocidad adaptativo



Este sistema proporciona las siguientes funciones:

- la regulación automática de la velocidad del vehículo según el valor programado por el conductor,
- con una caja de cambios manual, un ajuste automático de la distancia entre su vehículo y el que le precede,
- con una caja de cambios automáticamente, el ajuste automático de la distancia entre su vehículo y el vehículo precedente, que puede causar incluso la detención total del vehículo.

Controla la aceleración y la desaceleración del vehículo actuando automáticamente sobre el motor y el sistema de frenos.

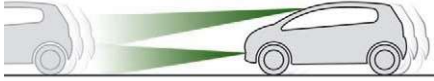

Para ello, el vehículo está equipado con una cámara situada en la parte superior del parabrisas y un radar situado en el paragolpes delantero.

! Diseñado principalmente para su uso en autovías y autopistas, este sistema solamente funciona con **vehículos que circulan en el mismo sentido** que su vehículo.

Principio de funcionamiento

Este sistema adapta automáticamente la velocidad de su vehículo a la del vehículo que le precede para mantener siempre la misma distancia.

Si el vehículo que le precede circula más lento, el sistema reduce la velocidad, o incluso detiene el vehículo aplicando el freno motor y el sistema de frenos (en las versiones equipadas con una caja de cambios automática).

Si el vehículo que le precede acelera o cambia de carril, el regulador de velocidad hace que su vehículo acelere progresivamente para recuperar la velocidad de cruceo.

Si el conductor activa un intermitente para adelantar a un vehículo que circula a una velocidad inferior, el regulador de velocidad adaptativo permite que su vehículo se acerque temporalmente al vehículo que le precede para facilitar el adelantamiento, sin superar nunca la velocidad de cruceo.

i Las luces de freno se iluminan en cuanto se activa el sistema de frenos con la desaceleración del vehículo.

! El regulador de velocidad adaptativo es una ayuda a la conducción que en ningún caso exime de respetar los límites de velocidad y las distancias de seguridad, ni sustituye a la vigilancia necesaria por parte del conductor. Se recomienda mantener siempre los pies cerca de los pedales. El conductor debe permanecer atento para poder retomar en cualquier momento el control del vehículo mediante los pedales del freno o del acelerador, según corresponda.

Mandos en el volante

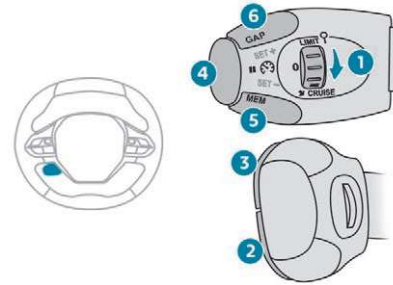

1. Selección del modo regulador de velocidad.
2. Uso de la velocidad actual como velocidad de cruceo/reducción de la velocidad de cruceo.
3. Uso de la velocidad actual como velocidad de cruceo/aumento de la velocidad de cruceo
4. Interrupción/reanudación del regulador de velocidad.
5. Uso de la velocidad propuesta por el sistema de reconocimiento de las señales de limitación de velocidad (MEM).
6. Indicación y ajuste de la distancia entre vehículos programada

Para más información relativa al **reconocimiento y recomendación del límite de velocidad**, consulte el apartado correspondiente.

6

Indicaciones en el cuadro de instrumentos

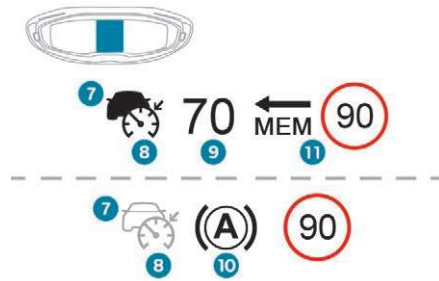

7. Indicación de presencia/ausencia de un vehículo objetivo.
8. Indicación de activación/desactivación del regulador de velocidad.
9. Valor del ajuste de la velocidad.
10. Indicación de mantenimiento del vehículo parado.
11. Velocidad propuesta por el sistema de reconocimiento del límite de velocidad.

Si se detecta un vehículo, el símbolo 7 se rellena con el color asociado al modo regulador de velocidad. Por defecto, el símbolo 7 está vacío.

En modo regulador de velocidad activado, el símbolo 8 aparece en color verde. Por defecto, el símbolo 8 aparece en color gris.

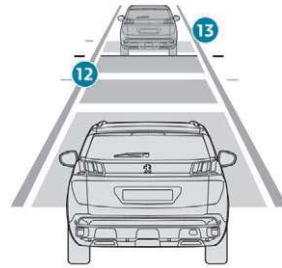

12. Ajuste de la distancia entre vehículos.
13. Posición del vehículo detectado por el radar

Esta es la información que se ve en el cuadro de instrumentos en el modo de visualización "CONDUCCIÓN".

Encendido

El regulador de velocidad **se activa** manualmente.

La velocidad del vehículo debe estar entre 30 y 180 km/h.

Con una caja de cambios automática: en modo **D** o **M**.

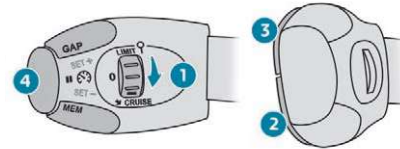

- ☞ Con el motor en marcha, gire la ruedecilla 1 hasta la posición **CRUISE** para seleccionar el modo de programación de velocidad; la función está en pausa (indicación en gris).
- ☞ Circulando, pulse las teclas 2 o 3: la velocidad actual de su vehículo se memoriza como velocidad de cruce.

El programador de velocidad empieza a funcionar (indicador en verde).

Por defecto, la distancia entre vehículos está fijada en "Normal" (2 rayas).

Si no, al activar la función se utilizará el último valor ajustado.

Al quitar el contacto se anula cualquier valor de ajuste de velocidad elegido por el conductor.

Pausa

El funcionamiento del regulador de velocidad dinámico se puede **interrumpir** (poner en pausa) manualmente:

- O bien por acción del conductor:
 - Mediante la tecla 4 (**Pausa**).
 - Mediante el pedal del freno.
 - Mediante el mando del freno de estacionamiento eléctrico.
 - Cambiando del modo **D** a **N** con caja de cambios automática.
- O bien automáticamente, en caso de activación del sistema ESC por motivos de seguridad.

! Si el funcionamiento del regulador de velocidad se interrumpe, solo será posible reactivarlo cuando se vuelvan a cumplir todas las condiciones de seguridad. El mensaje "Activación denegada, condiciones inadecuadas" permanecerá indicado mientras no sea posible reactivar el sistema.

Para reactivar la función, el conductor debe acelerar hasta alcanzar una velocidad de al menos 30 km/h, y pulsar a continuación los botones **2**, **3** o **4**. Como medida de seguridad, espere a que la velocidad actual alcance la velocidad establecida para reactivar la función pulsando el botón **4**.

! **Versiones equipadas con caja de cambios automática**

Después de una frenada que implique la parada completa del vehículo, el sistema mantiene el vehículo inmovilizado; el programador de velocidad se pone en pausa. El conductor debe pisar el pedal del acelerador para reanudar la marcha, y reactivar el sistema una vez que circule a más de 30 km/h, pulsando los botones **2**, **3** o **4**.

En caso de que el conductor no realice ninguna acción después de una inmovilización de este tipo, el freno de estacionamiento eléctrico se pone automáticamente transcurridos unos minutos.

Modificación de la velocidad de cruceo

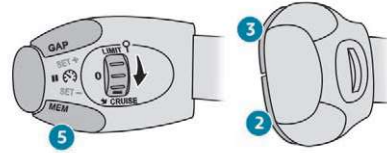

Con el motor en marcha y el regulador de velocidad activado (verde), puede modificar la velocidad de cruceo.

Modificación a partir de la velocidad actual

- ☞ Mediante pulsaciones breves sucesivas de las teclas **2** o **3**, para aumentar o disminuir la velocidad de cruceo a intervalos de 1 km/h.
- ☞ Mediante una pulsación continua de las teclas **2** o **3**, para aumentar o disminuir la velocidad de cruceo a intervalos de 5 km/h.

! Permanezca atento: la pulsación continua prolongada de las teclas **2** o **3** supone una modificación muy rápida de la velocidad del vehículo.

Modificación a partir del sistema de reconocimiento de las señales de límite de velocidad

- ☞ La velocidad propuesta se indica en el cuadro de instrumentos.
- ☞ Pulse una primera vez la tecla **5**; aparece un mensaje para confirmar la solicitud de memorización.
- ☞ Pulse una segunda vez la tecla **5** para guardar la velocidad propuesta.

El valor aparece inmediatamente como la nueva velocidad memorizada en el cuadro de instrumentos.

Para más información relativa al **reconocimiento y recomendación del límite de velocidad**, consulte el apartado correspondiente.

! Por seguridad, se aconseja seleccionar una velocidad de cruceo próxima a la velocidad actual de su vehículo para evitar una aceleración o desaceleración brusca del vehículo.

6

Modificación de la distancia entre vehículos programada

Se sugieren tres ajustes de límite para la distancia entre vehículos:

- "Lejos" (3 rayas)
- "Normal" (2 rayas)
- "Cerca" (1 raya)

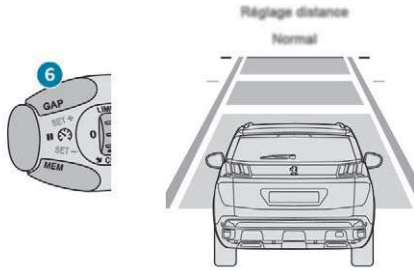

Con el motor en marcha y el regulador de velocidad seleccionado (gris), puede modificar el ajuste de distancia entre vehículos:

- ☞ pulse el botón **6** para visualizar la pantalla de selección de la distancia entre vehículos.
- ☞ Pulse repetidamente el botón **6** para ir viendo los distintos ajustes predefinidos.

La pantalla de selección se cierra después de unos segundos.

A continuación se aplica la modificación.

Este valor permanece memorizado, independientemente del estado del sistema, y al quitar el contacto.

Superación de la velocidad de cruceo

Pisando el pedal del acelerador, es posible superar momentáneamente la velocidad de cruceo.

Durante este lapso de tiempo, el regulador de velocidad no actúa sobre el sistema de frenos. Basta con soltar el pedal del acelerador para volver a la velocidad de cruceo.











Al superar la velocidad de cruceo, la velocidad que aparecía indicada desaparece y se indica el mensaje "Programador interrumpido" hasta que se suelta el pedal del acelerador.

Situaciones de conducción y alertas asociadas







Para aprovechar toda la información necesaria en el cuadro de instrumentos, deberá seleccionar previamente el modo de visualización "CONDUCCIÓN".

En la siguiente tabla se describen las alertas y los mensajes que se activarán en función de las situaciones de conducción.



La indicación de estas alertas no es secuencial.

Testigo	Indicación	Mensaje asociado	Comentarios
		"Regulador de velocidad en pausa"	Sistema en pausa. No se detecta ningún vehículo.
		"Regulador de velocidad en pausa"	Sistema en pausa. Vehículo detectado.
 70	 Según la distancia entre vehículos seleccionada	"Regulador de velocidad activado"	Sistema activado. No se detecta ningún vehículo.
 70	 Según la distancia entre vehículos seleccionada	"Regulador de velocidad activado"	Sistema activado. Vehículo detectado.
 o 		"Regulador de velocidad interrumpido"	Sistema activado. El conductor ha recuperado momentáneamente el control del vehículo acelerando.

6

Testigo	Indicación	Mensaje asociado	Comentarios
 70	 (naranja)	"Retome el control del vehículo"	El conductor debe retomar el control del vehículo acelerando o frenando, según las circunstancias.
 70	 (rojo)	"Retome el control del vehículo"	El sistema no puede gestionar por sí solo una situación crítica (frenada de emergencia del vehículo objetivo, entrada rápida de otro vehículo en la zona entre los dos vehículos). El conductor debe retomar inmediatamente el control del vehículo.
 (70) o  (70)	 (naranja)	"Activación denegada, condiciones inadecuadas"	El sistema rechaza activar el regulador de velocidad (velocidad fuera del rango de funcionamiento, carretera sinuosa).

Versiones equipadas con caja de cambios automática

Testigo	Indicación	Mensaje asociado	Comentarios
 (A) o  (A)	 Según la distancia entre vehículos seleccionada y la distancia real a la cual está el vehículo objetivo	"Regulador de velocidad en pausa" (durante unos segundos)	El sistema ha frenado el vehículo hasta detenerlo y lo mantiene inmóvil. El conductor debe acelerar para reanudar la marcha. El regulador de velocidad permanece en pausa hasta que el conductor lo reactiva con la velocidad del vehículo por encima de los 30 km/h.

Después de una frenada que implique la parada completa del vehículo, el sistema mantiene el vehículo inmovilizado; el programador de velocidad se pone en pausa. El conductor debe pisar el pedal del acelerador para reanudar de nuevo la marcha, y reactivar el sistema una vez que circule a más de 30 km/h, pulsando los botones 2, 3 o 4. En caso de que el conductor no realice ninguna acción después de la inmovilización, el freno de estacionamiento eléctrico se aplica automáticamente transcurridos unos minutos.

Límites de funcionamiento

El sistema no puede superar los límites impuestos por las leyes de la física.

El sistema no puede gestionar determinadas situaciones y requiere que el conductor recupere el control del vehículo.

Casos de falta de detección del sistema:

- Peatones, ciclistas o animales.
- Vehículos detenidos (por embotellamiento, avería, etc.).

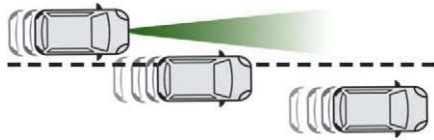

- Vehículos que cruzan la carretera.
- Vehículos que circulan en sentido contrario.

El conductor debe anular el sistema programador de velocidad en los siguientes casos:

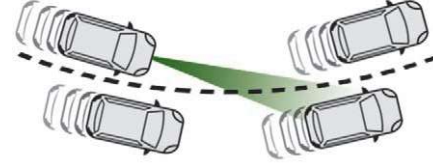

- Vehículos en una curva cerrada.
- Al acercarse a una rotonda.

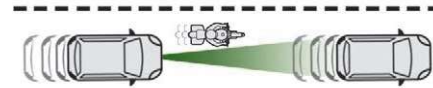

- Al ir detrás de un vehículo estrecho.
- Reactive el regulador de velocidad cuando las condiciones lo permitan.

Casos en los que se recomienda al conductor retomar el control inmediatamente:

- Desaceleración excesivamente pronunciada del vehículo que le precede

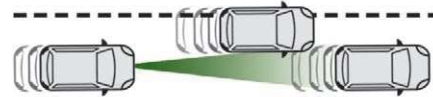

- Incorporación brusca de un vehículo entre su vehículo y el que le precede.

El sistema no se debe activar en las siguientes situaciones:

- Uso de la rueda de repuesto de tipo temporal (según la versión).
- Remolcado.
- Cuando se transportan objetos largos en las barras del techo.
- Cuando se produce un impacto en el parabrisas cerca de la cámara o en el paragolpes delantero (versiones con radar).

! Hay que ser especialmente cuidadoso:

- Cuando haya motocicletas en la carretera o cuando haya vehículos espaciados escalonadamente por el carril.
- Al entrar en un túnel o cruzar un puente.

6

! El regulador de velocidad funciona tanto de día como de noche, con niebla o lluvia moderada.

No obstante, se recomienda encarecidamente mantener siempre una distancia de seguridad respecto a los vehículos que le preceden en función de las condiciones de circulación, las condiciones meteorológicas y el estado de la calzada.

Utilice el regulador de velocidad solo si las condiciones de circulación le permiten circular a una velocidad constante y manteniendo una distancia de seguridad adecuada.

No active el programador de velocidad en una zona urbana donde es posible que los peatones crucen la calle, en caso de tráfico denso, en una carretera sinuosa o escarpada, sobre firme deslizante o inundado, en caso de nevada, si el paragolpes delantero o en el parabrisas está dañado o en caso de fallo de las luces de freno.

En determinados casos, es posible que la velocidad de cruce no se mantenga o que incluso ni siquiera se alcance, por la carga del vehículo, una pendiente pronunciada, etc.

! El sistema no está diseñado para las siguientes situaciones:

- Si se ha modificado la parte delantera del vehículo (montaje de faros de largo alcance, pintado del paragolpes delantero).
- Conducción en un circuito de carreras
- Sobre un banco de rodillos
- Utilización de cadenas para nieve, fundas antideslizantes o neumáticos tachonados

La utilización de alfombrillas no autorizadas por PEUGEOT puede interferir en el funcionamiento del programador de velocidad.

Para evitar el riesgo de bloqueo de los pedales:

- asegúrese de que la alfombrilla esté correctamente fijada,
- nunca superponga varias alfombrillas.

! El funcionamiento de la cámara puede verse obstaculizado o inhibido en las siguientes situaciones:

- Malas condiciones de visibilidad (iluminación de la calzada insuficiente, nieve o lluvia intensa, niebla espesa, etc.).
- Deslumbramiento (luces de un vehículo que circula en sentido contrario, sol bajo, reflejo de la calzada mojada, salida de un túnel, alternancia de sombras y luces, etc.).
- Cámara o radar cubiertos (barro, hielo, nieve, condensación, etc.).

En estas situaciones, las prestaciones de detección pueden verse degradadas.

! El funcionamiento del radar, situado en el paragolpes delantero, puede verse afectado por la acumulación de suciedad (polvo, barro, etc.) o en determinadas condiciones climatológicas (nieve, escarcha, etc.).

Limpie regularmente el paragolpes delantero.

Limpie regularmente el parabrisas, en particular, la zona situada delante de la cámara de detección.

No deje que la nieve se acumule en el capó o en el techo del vehículo puesto que podría ocultar la cámara de detección.

! En caso de pintar o retocar la pintura del paragolpes delantero, consulte en la red PEUGEOT o en un taller cualificado. Algunos tipos de pintura podrían interferir con el funcionamiento del radar.

Fallo de funcionamiento



En caso de fallo de funcionamiento del regulador de velocidad, se alerta al conductor mediante el encendido de este testigo y de un mensaje en el cuadro de instrumentos acompañado de una señal acústica.

Acuda a la red PEUGEOT o a un taller cualificado para proceder a su revisión.

Alerta distancia y Active Safety Brake



Este sistema es una ayuda a la conducción que incluye tres funciones:

- Alerta distancia (Alerta de riesgo de colisión)
- Asistencia a la frenada de emergencia inteligente

- Active Safety Brake (Frenada automática de emergencia)

Alerta distancia: alerta al conductor si existe riesgo de colisión con el vehículo que circula delante o si hay algún peatón en el carril.

Asistencia a la frenada de emergencia inteligente: completa la acción de frenada del conductor si esta resulta insuficiente.

Active Safety Brake: interviene después de la alerta si el conductor no reacciona lo bastante rápido y no acciona los frenos del vehículo.

Si el conductor no interviene, contribuye a evitar una colisión o a limitar su gravedad reduciendo la velocidad del vehículo.

Condiciones de activación y funcionamiento

El vehículo está equipado con una cámara situada en la parte superior del parabrisas y, según la versión, un radar situado en el paragolpes delantero.

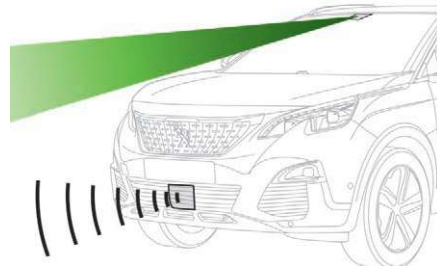

El sistema se activa a partir de 7 km/h y se desactiva por debajo de 5 km/h.

Tiene en cuenta:

- A un vehículo matriculado que circula en el mismo sentido de circulación o que está parado.
- A los peatones que se encuentren en el carril (no detectará necesariamente bicicletas, motocicletas, animales y objetos presentes en la carretera).

! Este sistema está diseñado para ayudar al conductor y mejorar la seguridad vial. Es responsabilidad del conductor vigilar permanentemente el estado de la circulación, respetando el código de circulación. Este sistema no sustituye la vigilancia del conductor.

i En cuanto el sistema detecta un obstáculo potencial, prepara el circuito de frenos por si se necesita la frenada automática. Puede producir un ligero ruido y una sensación de desaceleración.

Límites de funcionamiento

En los casos siguientes, se recomienda desactivar el sistema mediante el menú de configuración del vehículo:

- Cuando se engancha un remolque.

6

- Cuando se transportan objetos largos en las barras del techo o en el portacargas.
- Antes de pasar por un túnel de autolavado con el motor en marcha.
- Antes de colocar el vehículo sobre un banco de rodillos en un taller.
- Cuando se remolca el vehículo con el motor en marcha.
- Cuando hay montada una rueda de repuesto de tipo temporal (según la versión).
- Cuando se producen daños por impacto en el parabrisas cerca de la cámara de detección.
- Si el paragolpes delantero está dañado (versión con radar).
- Si las luces de freno no funcionan.

! Es posible que no se den advertencias, se den demasiado tarde o parezcan injustificadas.
Por consiguiente, esté siempre alerta para reaccionar en cualquier momento para evitar un accidente.

Alerta distancia

En función del riesgo de colisión detectado por el sistema y del límite de alerta seleccionado por el conductor, se pueden activar diferentes niveles de alerta que se muestran en el cuadro de instrumentos.



Nivel 1 (naranja): alerta visual únicamente que indica que el vehículo que le precede está muy cerca.
Aparece el mensaje "**Vehículo cerca**".

Este nivel se basa en el tiempo entre vehículos entre su vehículo y el que le precede.



Nivel 2 (rojo): alerta visual y sonora que le indica que la colisión es inminente.
Aparece el mensaje "**¡Frene!**".

Este nivel de alerta se basa en el tiempo antes de la colisión. Tiene en cuenta la dinámica del vehículo, la velocidad de su vehículo y la del que le precede, las condiciones ambientales y las condiciones de funcionamiento del vehículo (en una curva, pedales pisados, etc.) para activar la alerta en el momento adecuado.

i Cuando la velocidad de su vehículo es demasiado alta al acercarse a otro vehículo, el primer nivel de alerta puede no mostrarse y aparecerá directamente el nivel de alerta 2.

Importante: el nivel de alerta 1 no aparece nunca cuando está seleccionado el límite de activación de la alerta "**Cerca**".

Modificación del límite de activación de la alerta

Este límite de activación determina la manera en la cual se recibirán las alertas de presencia de un vehículo que circula o está parado delante de su vehículo, o de la presencia de un peatón en su vía de circulación. El límite actual se puede modificar mediante el menú de configuración del vehículo.

Puede seleccionar uno de estos tres límites:

- "**Lejos**",
- "**Normal**",
- "**Cerca**".

El último límite seleccionado queda memorizado al quitar el contacto.

Asistencia a la frenada de emergencia inteligente

En caso de que el conductor frene pero no lo suficiente para evitar una colisión, este sistema completa la frenada en los límites de las leyes de la física.

Esta asistencia solo tendrá lugar en caso de que accione el pedal del freno.

Active Safety Brake

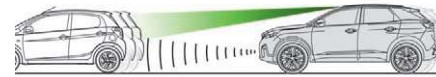

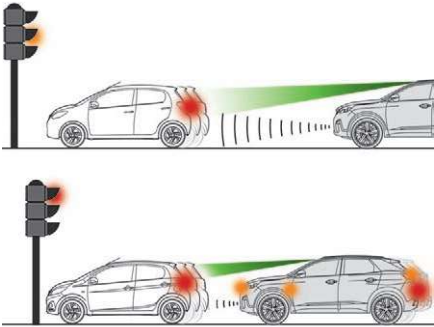

El objetivo de esta función, también denominada frenada automática de emergencia, es reducir la velocidad de impacto o evitar la colisión frontal del vehículo en caso de no intervención por parte del conductor. Mediante el radar y la cámara, dependiendo de la versión, esta función actúa en el sistema de frenos del vehículo.



Si la cámara o el radar confirman la presencia de un vehículo o un peatón, este testigo parpadea cuando la función actúa en los frenos del vehículo.



Importante: en caso de activación de la frenada automática de emergencia, deberá retomar el control del vehículo y **frenar** mediante el pedal para completar o finalizar la frenada automática.

En cualquier momento, el conductor puede retomar el control del vehículo girando con firmeza el volante y/o pisando el pedal del acelerador.

La activación de la frenada puede ajustarse en función de las acciones del conductor, como los movimientos del volante o las acciones sobre el pedal del acelerador.

El funcionamiento de la función se puede manifestar mediante ligeras vibraciones en el pedal del freno.

Si el vehículo se detiene por completo, la frenada automática se mantiene entre 1 y 2 segundos.

Con una caja de cambios manual, en caso de frenada automática de emergencia hasta la detención completa del vehículo, el motor se puede calar. Con una caja de cambios automática, en caso de frenada automática de emergencia hasta la detención completa del vehículo, mantenga pisado el pedal del freno para evitar que el vehículo se ponga de nuevo en marcha.

Condiciones específicas para el funcionamiento

La velocidad del vehículo debe encontrarse entre 5 km/h y 85 km/h (versiones con cámara solamente) o 140 km/h (versiones con cámara y radar) cuando se detecta un vehículo en movimiento.

La velocidad del vehículo no debe superar los 80 km/h cuando se detecta un vehículo parado. La velocidad del vehículo no debe superar los 60 km/h cuando se detecta un peatón.

El sistema ESC no debe estar defectuoso. El CDS no debe estar desactivado.

Los cinturones de seguridad de todos los pasajeros deben estar abrochados.

Se requiere una conducción a velocidad estable en carreteras con pocas curvas.

Después de un impacto, la función deja de actuar automáticamente. Consulte a un concesionario de PEUGEOT o un taller cualificado para proceder a la revisión de los sistemas.

Desactivación/activación

Por defecto, cada vez que se arranca el motor, el sistema se activa de manera automática.

Este sistema se puede desactivar o activar a través del menú de configuración del vehículo.

6



La desactivación del sistema se indica mediante el encendido de este testigo, acompañado de un mensaje.

! El funcionamiento de la cámara puede verse obstaculizado o inhibido en las siguientes situaciones:

- Malas condiciones de visibilidad (iluminación de la calzada insuficiente, nieve o lluvia intensa, niebla espesa, etc.).
- Deslumbramiento (luces de un vehículo que circula en sentido contrario, sol bajo, reflejo de la calzada mojada, salida de un túnel, alternancia de sombras y luces, etc.).
- Cámara o radar cubiertos (barro, hielo, nieve, condensación, etc.).

En las versiones solo con cámara, este mensaje le indica que la cámara está cubierta: "Cámara de ayuda a la conducción: visibilidad reducida remitase a la guía de utilización".

En estas situaciones, las prestaciones de detección pueden verse degradadas.

! Limpie regularmente el parabrisas, en particular, la zona situada delante de la cámara.
La superficie interior del parabrisas también se puede empañar por la zona de alrededor de la cámara. Desempañe el parabrisas con regularidad cuando hace humedad o frío.

No deje que la nieve se acumule en el capó o en el techo del vehículo puesto que podría ocultar la cámara de detección.

Limpie el paragolpes delantero, especialmente alrededor del radar, retirando la nieve, el barro, etc.

! En caso de pintar o retocar la pintura del paragolpes delantero, consulte en la red PEUGEOT o en un taller cualificado. Algunos tipos de pintura podrían interferir con el funcionamiento del radar.

i El sistema se desactiva automáticamente después de que se detecte el uso de la rueda de repuesto de tipo "temporal", o si se detecta un fallo con los testigos de freno laterales.

Fallo de funcionamiento



En caso de fallo de funcionamiento del sistema, se alertará al conductor mediante el encendido de este testigo, acompañado de un mensaje y de la reproducción de una señal acústica.

Póngase en contacto con el servicio oficial PEUGEOT o un taller cualificado para proceder a la revisión del sistema.

Sistema de detección de falta de atención

Le recomendamos que realice una pausa cuando se sienta cansado o al menos cada dos horas.

Según la versión, la función incluye el sistema "Avisador de tiempo de conducción" solo o completado por el sistema "Alerta atención conductor".

! Estos sistemas no pueden, en ningún caso, sustituir la atención del conductor. No conduzca si está cansado.

Activación/desactivación

La activación o la desactivación de la función se realiza a través del menú de configuración del vehículo.

Para más información relativa al menú, consulte la información correspondiente en la pantalla, en el apartado "Instrumentación de a bordo".

El estado del sistema se memoriza al quitar el contacto.

Avisador de tiempo de conducción



El sistema activa una alerta cuando detecta que el conductor no ha realizado una pausa después de dos horas de conducción a una velocidad superior a 65 km/h.

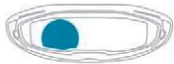

Esta alerta se traduce mediante un mensaje que le propone realizar una pausa, acompañado de una señal acústica. Si el conductor no sigue esta recomendación, la alerta se repetirá cada hora hasta que se detenga el vehículo.

El sistema se reinicializa si se cumple alguna de las siguientes condiciones:

- Con el motor en marcha, el vehículo ha estado parado durante más de 15 minutos.

- El contacto está quitado desde hace unos minutos.
- El cinturón de seguridad del conductor está desabrochado y su puerta está abierta.

■ Cuando la velocidad del vehículo es inferior a 65 km/h, el sistema se pone en modo de espera. El tiempo de conducción se contabiliza de nuevo cuando la velocidad es superior a 65 km/h.

Alerta atención conductor

Según la versión, el sistema "Avisador de tiempo de conducción" puede combinarse con el sistema "Alerta atención conductor".

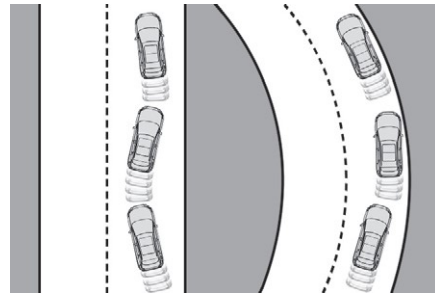

Gracias a la cámara situada en la parte superior del parabrisas, el sistema evalúa el nivel de atención del conductor identificando las variaciones en la trayectoria respecto a las marcas en el firme.

Este sistema es especialmente adecuado para vías rápidas (velocidad superior a 65 km/h).

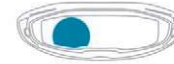

Si el sistema interpreta el comportamiento del vehículo indicando un cierto límite de fatiga o falta de atención por parte del conductor, activa el primer nivel de alerta.

Se alertará al conductor mediante la indicación del mensaje "**Permanezca atento!**", acompañado de una señal acústica.

Cuando se han reproducido tres alertas de primer nivel, el sistema activa una nueva alerta con el mensaje "**¡Haga una pausa!**", acompañado de una señal acústica más pronunciada.

6

I En determinadas condiciones de conducción (calzada degradada o en caso de viento fuerte), el sistema puede emitir alertas independientemente del estado de atención del conductor.

- !** El funcionamiento del sistema puede verse perturbado o inhibido en las siguientes situaciones:
- Malas condiciones de visibilidad (iluminación insuficiente de la calzada, nieve o lluvia intensa, niebla espesa, etc.).
 - Deslumbramiento (luces de un vehículo que circula en sentido contrario, sol bajo, reflejo de la calzada mojada, salida de un túnel, alternancia de sombras y luces, etc.).
 - Zona del parabrisas situada delante de la cámara: sucia, con barro, con escarcha, con nieve, dañada o cubierta con algún adhesivo.
 - Marcas en el suelo ausentes, desgastadas, ocultas (nieve, barro) o múltiples (zonas de obras, etc.).
 - Poca distancia con el vehículo que le precede (las marcas en el suelo no se detectan).
 - Carreteras estrechas, sinuosas, etc.

Alerta de cambio involuntario de carril

Sistema que, gracias a una cámara que reconoce las líneas continuas o discontinuas, detecta el franqueo involuntario de una marca longitudinal en el firme de las vías de circulación.

Para una conducción segura, la cámara analiza la imagen y, en caso de que el conductor reduzca la atención circulando a una velocidad superior a 60 km/h, activa una alerta cuando el vehículo cambia de dirección. El funcionamiento de este sistema es óptimo en autopistas, autovías y vías rápidas.



! Este sistema es una ayuda a la conducción que en ningún caso puede sustituir la atención del conductor.

Activación/desactivación

Esta función no se puede desactivar en las versiones sin pantalla táctil.



La activación/desactivación de la función se realiza en el menú **Vehículo/Conducción** de la pantalla táctil.

Seleccione **"Acceso rápido"** y a continuación la pestaña **"Alerta de cambio de carril"**.

La última selección queda memorizada al quitar el contacto.

Detección



En caso de detección de una desviación en la dirección, se reproduce una alerta mediante el encendido intermitente de este testigo en el cuadro de instrumentos y la emisión de una señal acústica.

No se transmitirá ninguna alerta mientras el intermitente esté activado ni durante aproximadamente 20 segundos después de apagar el intermitente.

Fallo de funcionamiento



Si se detecta un fallo, este testigo se enciende en el cuadro de instrumentos, acompañado de una señal acústica y de un mensaje.

Consulte con la red PEUGEOT o un taller cualificado.

- i** La detección puede verse perturbada:
- Si la señalización de la calzada está desgastada.
 - Si hay poco contraste entre las marcas de la calzada y la propia superficie del firme.
 - Si el parabrisas está sucio.
 - En algunas condiciones meteorológicas: niebla, lluvia intensa, nieve, sombras, sol intenso o exposición directa al sol (sol reflejado en la carretera, salida de túnel, etc.).

Alerta activa de cambio involuntario de carril

Gracias a una cámara situada en la parte superior del parabrisas que permite identificar las líneas de delimitación de carril en el firme, el sistema rectifica la trayectoria del vehículo alertando al conductor cuando detecta un riesgo de cambio involuntario de carril. El funcionamiento de este sistema es óptimo en autopistas, autovías y vías rápidas.

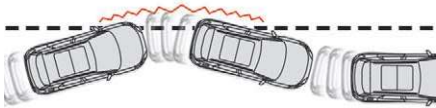

Condiciones de funcionamiento

La velocidad del vehículo debe estar entre 65 y 180 km/h.
La vía debe tener al menos una línea de señalización en el suelo (continua o discontinua).
El conductor debe sujetar el volante con las dos manos.
La modificación de la trayectoria no debe ir acompañada de la activación de los intermitentes.
El sistema ESC debe estar activado.

! Este sistema es una ayuda a la conducción que en ningún caso puede sustituir la atención del conductor. El conductor debe controlar el vehículo en toda circunstancia. El sistema ayuda al conductor solo cuando el vehículo corre el riesgo de desviarse involuntariamente de la vía por la cual circula. No actúa sobre la distancia de seguridad ni la velocidad o la frenada. Es imperativo que el conductor sujete el volante de manera que pueda retomar el control cuando las circunstancias ya no permitan al sistema intervenir (por ejemplo, en caso de desaparición de las líneas de señalización del firme). Es necesario respetar el código de circulación y hacer una pausa cada dos horas.

Funcionamiento

Cuando el sistema identifica un riesgo de franqueo involuntario de una de las líneas de señalización en el suelo detectadas, efectúa una corrección de la trayectoria necesaria para volver a situar el vehículo en la vía inicial. El conductor percibe un movimiento de giro del volante.



Este testigo parpadea durante la corrección de la trayectoria.

i En el caso de que desee mantener la trayectoria de su vehículo, el conductor puede impedir la corrección sujetando el volante con firmeza (por ejemplo, en el caso de una maniobra para evitar una colisión). La corrección de la trayectoria se interrumpirá si se activan los intermitentes.



6

Mientras los intermitentes estén activados y durante unos segundos después de su desactivación, el sistema considera que toda variación en la trayectoria es voluntaria y no activa ninguna corrección durante este periodo.

No obstante, cuando el "Sistema de vigilancia de ángulos muertos" esté activado, si el conductor se dispone a cambiar de vía y se detecta otro vehículo en el ángulo muerto de su vehículo, el sistema activará una corrección de la trayectoria aunque los intermitentes estén activados.

Para más información relativa al **Sistema de vigilancia de ángulos muertos**, consulte el apartado correspondiente.





! Si el sistema detecta que el conductor no está sujetando el volante con suficiente firmeza durante una corrección automática de la trayectoria, interrumpirá la corrección. Se emite una alerta para alentar al conductor a recuperar el control del vehículo.

Situaciones de conducción y alertas asociadas







Para aprovechar toda la información necesaria en el cuadro de instrumentos, deberá seleccionar previamente el modo de visualización "CONDUCCIÓN".

En la siguiente tabla se describen las alertas y los mensajes que se activarán en función de las situaciones de conducción.

La indicación de estas alertas no es secuencial.

Estado de la función	Testigo	Pantalla y mensaje relacionado	Comentarios
OFF		 (gris)	Sistema desactivado.
ON			Sistema activo, condiciones no reunidas: <ul style="list-style-type: none"> - Velocidad inferior a 65 km/h. - No se reconocen las líneas del carril. - ESC desactivado o en curso de regulación - Conducción "deportiva".
ON			Sistema desactivado automáticamente/en espera (por ejemplo: detección de un remolque, utilización de la rueda de repuesto temporal que se entrega con el vehículo).

6

Estado de la función	Testigo	Pantalla y mensaje relacionado	Comentarios
ON		 <p>(verde)</p>	Detección de líneas de carril. Velocidad superior a 65 km/h.
ON		 <p>(naranja)/(verde)</p>	El sistema corrige la trayectoria del lado en el cual se ha detectado el riesgo de franqueo involuntario (línea naranja).
ON	 	 <p>"Sujete de nuevo el volante".</p>	<ul style="list-style-type: none"> - Si durante la corrección el sistema detecta que el conductor no sujeta el volante durante unos segundos, interrumpe la corrección y devuelve el mando al conductor. - Si durante la corrección de la trayectoria el sistema detecta que la corrección es insuficiente y que se va a franquear una línea continua (línea naranja), se alertará al conductor de que debe completar la corrección de la trayectoria.

Límites de funcionamiento

El sistema pasa automáticamente al modo de espera en los siguientes casos:

- ESC desactivado o en curso de regulación
- Velocidad inferior a 65 km/h o superior a 180 km/h
- Conexión eléctrica a un remolque
- Detección de la utilización de una rueda de repuesto "temporal" (la detección no es inmediata, se recomienda desactivar la función)
- Se ha detectado un estilo de conducción dinámico, presión en el freno o en el pedal del acelerador
- Circulación superando las líneas de señalización
- Activación de los intermitentes
- Franqueo de la línea interior en una curva
- Circulación en una curva cerrada
- Detección de una inactividad del conductor durante una corrección

- !** El funcionamiento del sistema puede verse perturbado o inhibido en las siguientes situaciones:
- Malas condiciones de visibilidad (iluminación de la calzada insuficiente, nieve, lluvia, niebla)
 - Deslumbramiento (luces de un vehículo que circula en sentido contrario, sol bajo, reflejo de la calzada mojada, salida de un túnel, alternancia de sombras y luces.)
 - Zona del parabrisas situada delante de la cámara: sucia, con barro, con escarcha, con nieve, dañada o cubierta con algún adhesivo
 - Marcas en el firme ausentes, desgastadas, ocultas (nieve, barro) o múltiples (zonas de obras, etc.)
 - Poca distancia entre el vehículo y el que le precede (las marcas en el firme no se detectan)
 - Carreteras estrechas o sinuosas

Riesgo de activación no deseada

Se recomienda desactivar la función en estos casos:

- Conducción sobre calzada en mal estado
- Condiciones climáticas desfavorables
- Conducción por terreno con muy poca adherencia (hielo).

El sistema no está diseñado para las siguientes condiciones de conducción:

- Conducción por un circuito de velocidad
- Conducción con un remolque
- Circulación sobre un banco de ruedas
- Circulación por calzada no estable

Activación/desactivación



La activación/desactivación de la función se realiza a través del menú Vehículo/Conducción de la pantalla táctil.

Seleccione "**Acceso rápido**" y a continuación la pestaña "**Ayuda al mantenimiento en la vía**".

La última selección queda memorizada al quitar el contacto.

Fallo de funcionamiento



En caso de fallo de funcionamiento del sistema, se alertará al conductor mediante el encendido de estos testigos en el cuadro de instrumentos, acompañados de un mensaje y de una señal acústica.

Acuda a la red PEUGEOT o a un taller cualificado para proceder a su revisión.

6

Sistema de vigilancia de ángulos muertos

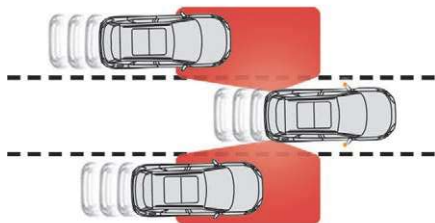

Este sistema alerta al conductor de la presencia de otro vehículo en las zonas de ángulo muerto del vehículo (zonas ocultas al campo de visión del conductor) en cuanto este representa un peligro potencial.

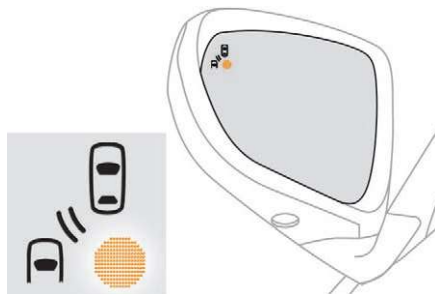

Se enciende un testigo fijo en el retrovisor del lado correspondiente:

- de manera inmediata, cuando un vehículo nos adelanta,

- después de aproximadamente un segundo, cuando adelantamos lentamente a otro vehículo.

! Este sistema está diseñado para mejorar la seguridad de la conducción y, en ningún caso, sustituye la utilización de los retrovisores exteriores e interior. Es responsabilidad del conductor permanecer constantemente atento al estado de la circulación, evaluar la distancia y la velocidad respecto a los demás vehículos y anticipar sus maniobras antes de decidir si cambiar de carril. Este sistema es una ayuda a la conducción que en ningún caso puede sustituir la atención del conductor.

Activación/desactivación



La activación/desactivación de la función se realiza a través del menú **Vehículo/Conducción** de la pantalla táctil.

Seleccione **"Acceso rápido"** y a continuación la pestaña **"Vigilancia ángulos muertos"**.



Este testigo se enciende en el cuadro de instrumentos.

Unos sensores situados en los paragolpes delantero y trasero vigilan las zonas de ángulo muerto.

El estado del sistema queda memorizado al quitar el contacto.



Para desactivar el sistema, seleccione de nuevo **"Vigilancia ángulos muertos"** en la pestaña **"Acceso rápido"**. El testigo se apaga.

i El sistema se desactiva automáticamente en caso de remolcado con un enganche de remolque homologado por la red PEUGEOT.

Funcionamiento

Unos sensores situados en los paragolpes delantero y trasero vigilan las zonas de ángulo muerto.

Para alertar al conductor, un testigo naranja se enciende en el retrovisor del lado correspondiente cuando se detecta un vehículo (turismo, camión, motocicleta).

Para ello, se deben cumplir las siguientes condiciones:

- todos los vehículos circulan en el mismo sentido y en carriles contiguos,
- la velocidad del vehículo está comprendida entre los 12 y los 140 km/h,
- adelanta a un vehículo con una diferencia de velocidad inferior a 10 km/h,

- le adelanta un vehículo con una diferencia de velocidad inferior a 25 km/h,
- la circulación es fluida,
- durante una maniobra de adelantamiento prolongada, el vehículo adelantado permanece oculto en la zona de ángulo muerto,
- circula por una vía sin curvas o con curvas abiertas,
- el vehículo no arrastra ningún remolque, caravana, etc.

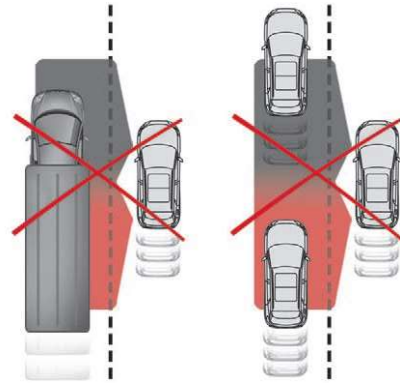
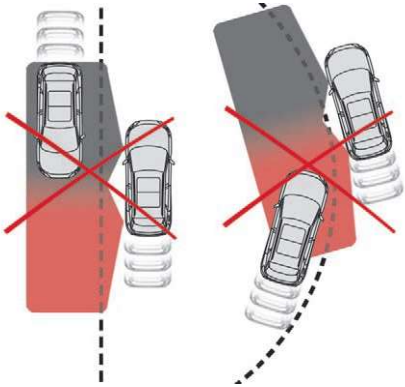

No se activará ninguna alerta en las siguientes situaciones:

- en presencia de objetos fijos (vehículos estacionados, guardarraíles, farolas, señales de tráfico, etc.),
- con los vehículos que circulan en sentido contrario,
- durante la conducción por carreteras sinuosas o con curvas cerradas,
- en caso de adelantamiento de (o por) un vehículo largo (camión, autobús, etc.) que se detecta en una zona de ángulo muerto de la parte trasera al mismo tiempo que está presente en el campo de visión del conductor por la parte delantera,
- durante una maniobra de adelantamiento rápido,
- con circulación muy densa: los vehículos, detectados por las partes delantera y trasera, se confunden con un vehículo largo o un objeto fijo.

Fallo de funcionamiento



En caso de fallo de funcionamiento, este testigo parpadea unos instantes en el cuadro de instrumentos y luego se enciende de manera permanente acompañado de mensaje. Póngase en contacto con un concesionario de PEUGEOT o un taller cualificado para proceder a la revisión de los sistemas.

- Algunas condiciones climatológicas pueden perturbar momentáneamente el sistema (lluvia, granizo, etc.). En particular, circular por una carretera mojada o pasar de una zona seca a una zona mojada puede provocar la activación de falsas alertas (por ejemplo, una nube de gotas de agua en el ángulo muerto puede ser interpretada como un vehículo). En condiciones adversas o invernales, asegúrese de que los sensores no estén cubiertos de barro, hielo o nieve. No tape con adhesivos u otros objetos la zona de alerta situada en los retrovisores exteriores, ni las zonas de detección situadas en los paragolpes delantero y trasero, ya que ello podría impedir el buen funcionamiento del sistema.

6

i El sistema se desactivará automáticamente en caso de remolcado con un dispositivo de enganche de remolque autorizado por la red PEUGEOT.

! **Lavado a alta presión**
Al lavar el vehículo, no sitúe lanza a menos de 30 cm de los sensores.

Sistema activo de vigilancia de ángulos muertos

Como complemento al testigo luminoso fijo en el retrovisor del lado correspondiente, para ayudarle a evitar una colisión se percibirá una corrección de la trayectoria en caso de que se franquee el carril cuando el intermitente esté activado.

Condiciones de funcionamiento

Deben estar activados los siguientes sistemas:



- sistema de vigilancia de ángulos muertos,
- alerta activa de cambio involuntario de carril.

Para más información relativa a **Sistema de vigilancia de ángulos muertos** y a **Alerta activa de cambio involuntario de carril**, consulte el apartado correspondiente.

Sistema de ayuda al estacionamiento

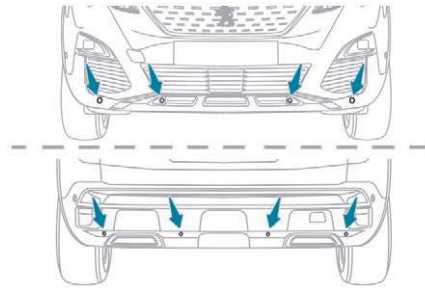

Gracias a los sensores ubicados en el paragolpes, esta función avisa de la proximidad de los obstáculos (p. ej., peatón, vehículo, árbol, barrera, etc.) que entren dentro de su campo de detección.

! Este sistema es una ayuda a las maniobras que en ningún caso puede sustituir la atención del conductor. El conductor debe permanecer atento y mantener el control del vehículo. Siempre debe comprobar el entorno del vehículo antes de comenzar una maniobra. Durante toda la maniobra, el conductor debe asegurarse de que no hay obstáculos en este espacio.

Ayuda trasera al estacionamiento

El sistema se activa al engranar la marcha atrás.

La activación se confirma mediante una señal acústica.

La función se desactiva al sacar la marcha atrás.

Ayuda sonora

BIP... BIP... BIP...



La información de proximidad se indica mediante una señal sonora discontinua cuya frecuencia aumenta a medida que el vehículo se acerca al obstáculo.

El sonido emitido por el altavoz (derecho o izquierdo) permite localizar en qué lado está el obstáculo.

Cuando la distancia entre el vehículo y el obstáculo es inferior a unos treinta centímetros, la señal acústica se vuelve continua.

Ayuda gráfica

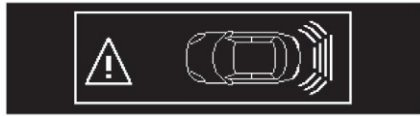

Complementa la señal sonora mostrando en pantalla unas barras que se van acercando progresivamente al vehículo (blanco: obstáculos más distantes, naranja: obstáculos cercanos, rojo: obstáculos muy cercanos). A medida que el vehículo se aproxima al obstáculo, el símbolo "Danger" (peligro) aparece en la pantalla.

Sistema de ayuda al estacionamiento delantero

Además del sistema de ayuda al estacionamiento trasero, el sistema de ayuda al estacionamiento delantero se activa al detectar un obstáculo en la parte delantera del vehículo, si la velocidad del vehículo es inferior a 10 km/h.

El sistema de ayuda al estacionamiento delantero se interrumpe si el vehículo se detiene durante más de tres segundos durante el desplazamiento hacia delante, si ya no se detectan más obstáculos o cuando la velocidad del vehículo supera los 10 km/h.

i El sonido emitido por el altavoz (delantero o trasero) permite localizar el obstáculo en relación con el vehículo; en la trayectoria del vehículo, delante o detrás.

Ayuda lateral al estacionamiento



Usando cuatro sensores adicionales situados a los lados de los paragolpes, el sistema registra la posición de los obstáculos fijos durante la maniobra e indica cuándo se encuentran junto a los laterales del vehículo.

! Solo los obstáculos fijos se señalan correctamente. Es posible que los obstáculos móviles que se detectan al principio de la maniobra se indiquen erróneamente, mientras que los obstáculos móviles que aparecen a los lados del vehículo y que no se habían registrado previamente no se indicarán.

Desactivación/activación

La activación o la desactivación de la función se realiza a través del menú de configuración del vehículo en la pantalla.

El estado de la función se memoriza al quitar el contacto.

i La ayuda trasera al estacionamiento se desactiva automáticamente cuando se conecta un remolque o un portabicicletas a un enganche de remolque instalado según las recomendaciones del fabricante.

La ayuda al estacionamiento queda desactivada durante la fase de medición de plaza de la función Park Assist. Para más información relativa al **Park Assist**, consulte el apartado correspondiente.

Límites de funcionamiento

- Es posible que algunos obstáculos situados en los puntos ciegos de los sensores no se detecten o dejen de detectarse durante la maniobra.
- Los sonidos, como los emitidos por vehículos y maquinaria ruidosos (p. ej., camiones, taladros neumáticos, etc.) pueden interferir con los sensores del vehículo.

6

- Algunos materiales (tejidos) absorben las ondas del sonido: es posible que los peatones no se detecten.
- La nieve acumulada o las hojas muertas sobre la calzada pueden interferir con los sensores del vehículo.
- Un impacto delantero o trasero con el vehículo puede alterar los ajustes del sensor, y es posible que el sistema no siempre lo detecte: es posible que las mediciones de distancia resulten incorrectas.
- La inclinación del vehículo si el maletero está muy cargado puede afectar a las mediciones de distancia.
- Los sensores pueden verse afectados por condiciones deficientes de visibilidad (lluvia intensa, niebla espesa, nevada, etc.).

Recomendaciones de mantenimiento

i En condiciones adversas o invernales, asegúrese de que los sensores no estén cubiertos de barro, hielo o nieve. Al introducir la marcha atrás, una señal acústica (pitido largo) indica que los sensores pueden estar sucios.

i **Lavado a alta presión**
Al lavar el vehículo, no sitúe lanza a menos de 30 cm de los sensores.

Fallo de funcionamiento

 Si se detecta un fallo al introducir la marcha atrás, este testigo se enciende en el cuadro de instrumentos, acompañado de una señal acústica y de un mensaje (bip corto).

Consulte en la red PEUGEOT o en un taller cualificado para la verificación del sistema.

Visiopark 1 – Visiopark 2

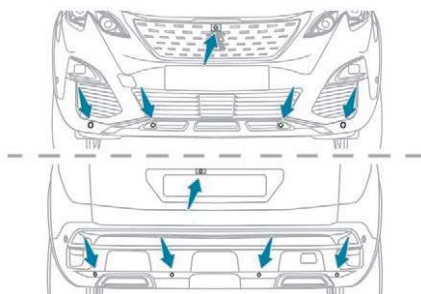

Con el motor en marcha, este sistema permite ver vistas del entorno cercano del vehículo en la pantalla táctil usando una cámara para Visiopark 1 y dos cámaras para Visiopark 2.

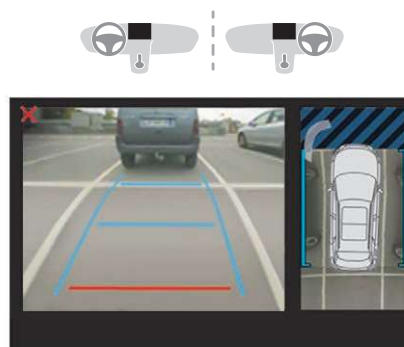

La pantalla está dividida en dos partes: a la izquierda una vista contextual; a la derecha, una vista desde arriba del vehículo dentro de su entorno cercano.

Los sensores de ayuda al estacionamiento completan la información en la vista desde arriba del vehículo.

En la parte izquierda pueden verse diferentes vistas contextuales:

- vista estándar,
- vista de 180°,
- vista zoom.

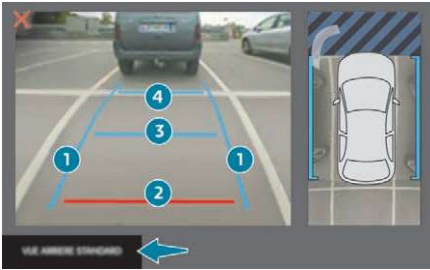

Las líneas azules 1 representan la anchura del vehículo, con los retrovisores desplegados; se orientan en función de la posición del volante. La línea roja 2 representa una distancia de 30 cm desde el paragolpes; las dos líneas azules 3 y 4 representan 1 y 2 m respectivamente.

Por defecto, el modo AUTO está activado. En este modo, el sistema selecciona la mejor vista (estándar o zoom) para mostrarla en función de la información transmitida desde los sensores de ayuda al estacionamiento. En cualquier momento durante la maniobra puede cambiar el tipo de vista.

- ☞ Pulse el botón situado en la esquina inferior izquierda de la pantalla táctil.
- ☞ Seleccione el tipo de vista:
 - "Vista estándar".
 - "180° view".
 - "Vista zoom".
 - "AUTO view".

La pantalla se actualiza inmediatamente con el tipo de vista seleccionado.

El estado del sistema no se memoriza al quitar el contacto.

Principio de funcionamiento

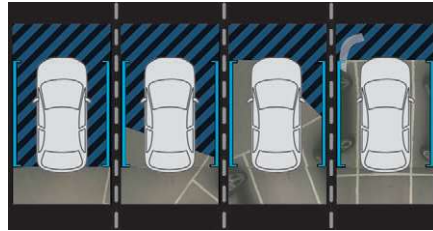

Mediante una o dos cámaras, se registran los alrededores del vehículo durante la realización de maniobras a baja velocidad.

Se reconstruye una imagen tomada desde arriba del vehículo dentro del entorno más cercano en tiempo real a medida que va progresando la maniobra.

Esta representación facilita la alineación del vehículo durante el estacionamiento y visualizar los obstáculos que están cerca. La imagen se borra automáticamente si el vehículo permanece inmóvil durante demasiado tiempo.

Con el Visiopark 2, la imagen se crea con la ayuda de dos cámaras, tanto en marcha adelante como en marcha atrás.

Cuando la función está activada, es posible que la vista central no se muestre. Si el sistema se activa después de que el vehículo ya haya circulado, la vista central puede reconstruirse completamente.

! Este sistema es una ayuda visual que en ningún caso podrá sustituir la atención del conductor.

i Las imágenes que proporcionan las cámaras pueden deformarse a causa del relieve. Si hay zonas en sombra, o en caso de luz solar intensa o en condiciones de luminosidad insuficiente, las imágenes se pueden ensombrecer y el contraste puede verse reducido.

Recomendaciones de mantenimiento

En caso de condiciones meteorológicas adversas o en invierno, asegúrese de que los sensores y las cámaras no están cubiertos de barro, hielo o nieve. Compruebe regularmente la limpieza de las lentes de las cámaras. Si es necesario, limpie las cámaras con un paño suave seco.

Cuando lave el vehículo con un sistema de lavado de alta presión, no sitúe la lanza a menos de 30 cm de las cámaras y los sensores de ayuda al estacionamiento.

6

Visiopark 1

Vista trasera

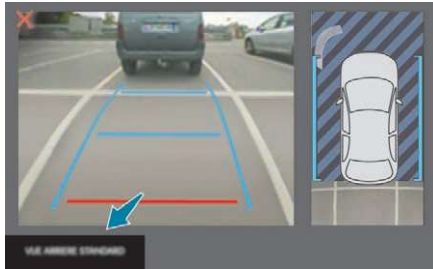

Para activar la cámara, situada en el portón trasero, introduzca la marcha atrás y no supere la velocidad de 10 km/h.

La función se desactiva:

- Automáticamente por encima de aproximadamente 10 km/h.
- Automáticamente al abrir el portón trasero.
- Al sacar la marcha atrás (la imagen permanece indicada durante 7 segundos).
- Mediante la pulsación del aspa roja en la esquina superior izquierda de la pantalla táctil.

Modo AUTO

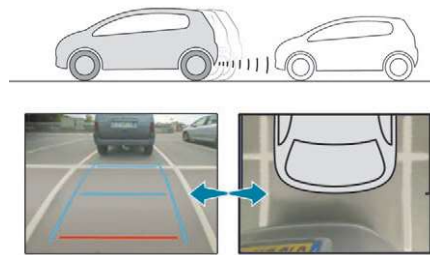

Este modo está activado por defecto. Mediante los sensores situados en el paragolpes trasero, la vista automática cambia de la vista trasera a la vista desde arriba cuando el vehículo se aproxima a un obstáculo en la línea roja (menos de 30 cm) durante la maniobra.

Vista estándar

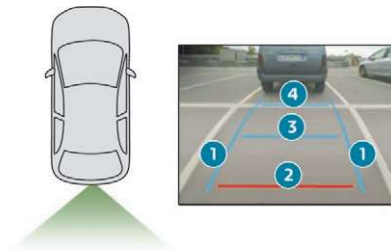

La zona situada detrás de su vehículo aparece en la pantalla.

Las líneas azules 1 representan la anchura del vehículo, con los retrovisores desplegados; se orientan en función de la posición del volante. La línea roja 2 representa una distancia de 30 cm desde el paragolpes; las dos líneas azules 3 y 4 representan 1 y 2 m respectivamente. Esta vista está disponible con el modo AUTO o mediante su selección en el menú de selección de la vista.

Vista zoom

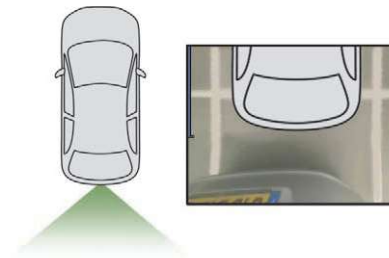

La cámara registra el entorno del vehículo durante la maniobra para crear una vista desde arriba de lo que hay detrás del mismo en su entorno más cercano, lo que permite realizar maniobras teniendo en cuenta los obstáculos que hay cerca.

Esta vista está disponible con el modo AUTO o mediante su selección en el menú de selección de la vista.

i Puede parecer que los obstáculos están más lejos de lo que están en realidad. Durante la maniobra, es importante controlar los lados del vehículo utilizando los retrovisores. La ayuda trasera al estacionamiento también permite completar la información del entorno del vehículo.

Vista de 180°

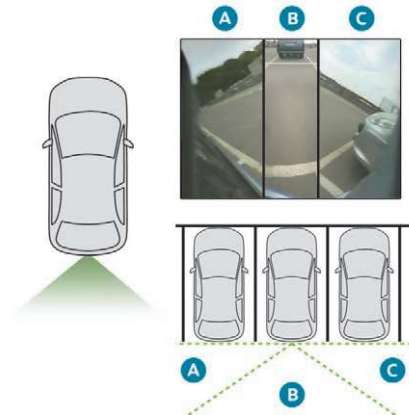

La vista de 180° permite salir marcha atrás de una plaza de estacionamiento anticipando la llegada de los vehículos, los peatones o los ciclistas.

No se recomienda utilizar esta vista para realizar una maniobra completa.

Se divide en tres zonas: izquierda **A**, central **B** y derecha **C**.

Esta vista está disponible solo mediante su selección en el menú de cambio de vista.

Visiopark 2

El vehículo va equipado con una cámara en la parte delantera, colocada en la calandra, y una cámara trasera, situada cerca del mando de apertura del portón de maletero.

Gracias a las cámaras, el sistema permite mostrar los alrededores del vehículo en la pantalla táctil, ofreciendo vistas de lo que hay detrás del vehículo (vista trasera) cuando está introducida la marcha atrás y de lo que hay delante del vehículo (vista delantera) cuando la caja de cambios está en punto muerto o cuando hay una marcha adelante introducida.

Vista trasera

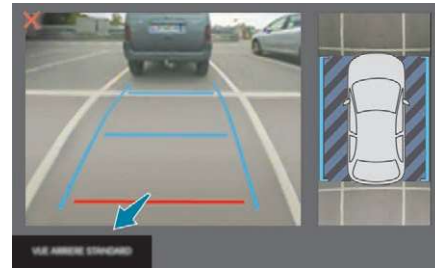

La cámara se activa automáticamente al introducir la marcha atrás.

La función se desactiva:

- Automáticamente por encima de aproximadamente 10 km/h.
- Al sacar la marcha atrás (la imagen de la vista trasera se sustituye por la imagen de la vista delantera después de 7 segundos)
- Mediante la pulsación del aspa roja en la esquina superior izquierda de la pantalla táctil.

i Si se han enganchado un remolque o un portabicicletas, la zona detrás del vehículo en la vista superior se oscurecerá. La reconstrucción de los alrededores se realiza a través de la cámara delantera únicamente.

Las vistas de la visión trasera son similares a las descritas en Visiopark 1.

Para más información relativa al **Visiopark 1**, consulte el apartado correspondiente.

Vistas delantera y trasera

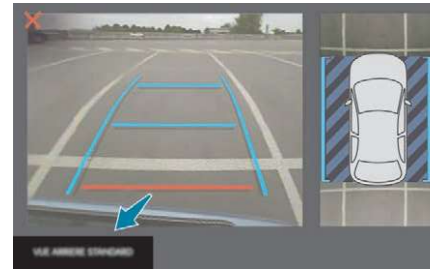

6



Con el motor en marcha y a una velocidad inferior a 20 km/h, la activación de la función se realiza a través del menú Vehículo/Conducción de la pantalla táctil:

☞ Seleccione **"Ayuda visual panorámica"**.

El modo AUTO aparece por defecto, con la vista delantera, si la caja de cambios está en punto muerto o cuando hay una marcha adelante introducida, o con la vista trasera, si la marcha atrás está engranada

La función se desactiva:

- Automáticamente por encima de aproximadamente 30 km/h (la imagen desaparece temporalmente a partir de 20 km/h)
- Mediante la pulsación del aspa roja en la esquina superior izquierda de la pantalla táctil.

Modo AUTO

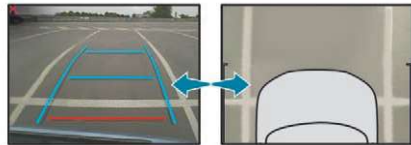

Este modo está activado por defecto. Mediante los sensores situados en el paragolpes delantero, la vista automática permite pasar de la vista delantera a la vista desde arriba cuando se aproxima a un obstáculo durante la maniobra.

Vista estándar

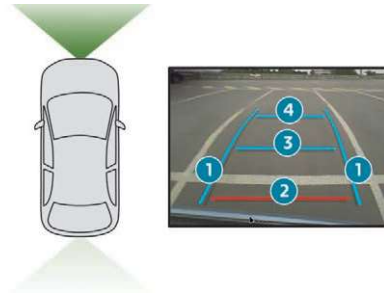

La zona situada delante de su vehículo aparece indicada en la pantalla. Las líneas azules 1 representan la anchura del vehículo, con los retrovisores desplegados; se orientan en función de la posición del volante. La línea roja 2 representa una distancia de 30 cm desde el paragolpes delantero; las dos líneas azules 3 y 4 representan 1 y 2 m respectivamente.

Esta vista está disponible con el modo AUTO o mediante su selección en el menú de selección de la vista.

Vista zoom

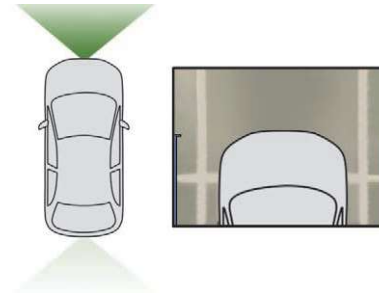

La cámara registra el entorno durante la maniobra para reconstruir una vista desde arriba de lo que hay detrás del vehículo en su entorno más cercano, lo que permite realizar maniobras teniendo en cuenta los obstáculos que hay cerca.

Esta vista está disponible con el modo AUTO o mediante su selección en el menú de selección de la vista.

i Puede parecer que los obstáculos están más lejos de lo que están en realidad. Durante la maniobra, es importante controlar los lados del vehículo utilizando los retrovisores. Los sensores delanteros y traseros del sistema de ayuda al estacionamiento también proporcionan información del entorno del vehículo.

Vista de 180°

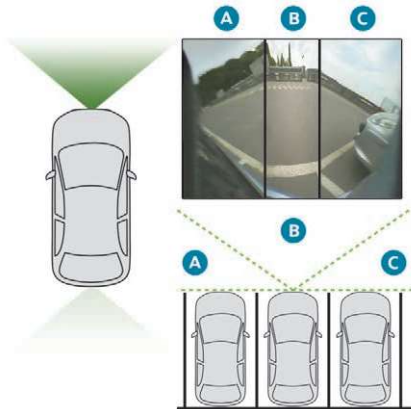

La vista de 180° ayuda a salir, en marcha atrás, de una plaza de estacionamiento anticipando la llegada de los vehículos, los peatones o los ciclistas.

No se recomienda utilizar esta vista para realizar una maniobra completa.

Se divide en tres zonas: izquierda **A**, central **B** y derecha **C**.

Esta vista está disponible solo mediante su selección en el menú de cambio de vista.

Park Assist

Se trata de una función que ofrece asistencia activa al estacionamiento. El sistema detecta una plaza disponible y acciona el sistema de dirección para estacionar el vehículo en dicha plaza.

Con **caja de cambios manual**, el conductor controla el acelerador, los frenos, las marchas y el embrague.

Con **caja de cambios automática (EAT6/EAT8)**, el conductor controla el acelerador, los frenos y las marchas.

Durante las fases de entrada y salida de una plaza de estacionamiento, el sistema proporciona información visual y sonora al conductor para que las maniobras sean seguras. Puede resultar necesario realizar varias maniobras de marcha adelante y marcha atrás.

El conductor puede retomar el control de la dirección en cualquier momento sujetando el volante.

! Este sistema de ayuda a la maniobra no sustituye, en ningún caso, la atención del conductor.

El conductor debe mantener el control de su vehículo asegurándose de que no haya obstáculos que impidan realizar toda la maniobra.

En determinados casos, los sensores podrían no detectar pequeños obstáculos situados en los ángulos muertos de los sensores.

i El sistema Park Assist no funciona cuando el motor está parado.

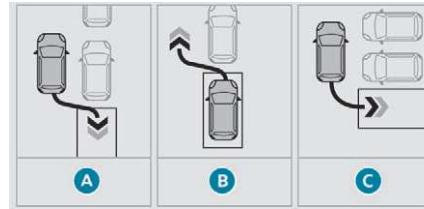

El sistema Park Assist ofrece asistencia en las siguientes maniobras:

- A.** Entrada a una plaza de estacionamiento en línea.
- B.** Salida de una plaza de estacionamiento en línea.
- C.** Estacionamiento en batería.

! Durante las maniobras, el volante gira rápidamente: no sujete el volante ni coloque las manos entre sus radios. Tenga cuidado con cualquier objeto que pueda obstaculizar la maniobra (ropa suelta, bufandas, corbatas, etc.). Existe el riesgo de lesiones.

i Si el Park Assist está activo, evita que el sistema Stop & Start pase al modo STOP. En el modo STOP, activando la función Park Assist se arranca el motor.

6

i El sistema Park Assist ofrece asistencia para 4 ciclos de maniobras como máximo. La función se desactiva al finalizar los 4 ciclos. Si considera que su vehículo no está correctamente estacionado, deberá retomar usted mismo el control de la dirección para realizar la maniobra.

! El desarrollo de las maniobras y las instrucciones de conducción se indican en el cuadro de instrumentos.



La asistencia está activada: la indicación de este pictograma y de un límite de velocidad advierte de que las maniobras de dirección corren a cargo del sistema: no toque el volante.



La asistencia está desactivada: la indicación de este pictograma advierte de que el sistema ya no se encarga de las maniobras de dirección: el conductor debe retomar el control de la dirección.

! Compruebe siempre el entorno del vehículo antes de comenzar una maniobra.

i La función de ayuda al estacionamiento no está disponible durante la fase de medición de la plaza disponible. Interviene posteriormente, durante las maniobras, para advertirle en caso de que el vehículo se aproxime a un obstáculo: la señal acústica se vuelve continua cuando la distancia respecto al obstáculo es inferior a treinta centímetros. Si ha desactivado la ayuda al estacionamiento, se reactivará automáticamente durante las maniobras de estacionamiento asistidas.

! La activación del Park Assist desactiva el Sistema de vigilancia de ángulos muertos.

i Es posible que las funciones Visiopark 1 and Visiopark 2 entren en funcionamiento durante las maniobras de estacionamiento y de salida de una plaza de estacionamiento. Facilitan el control de los alrededores del vehículo mostrando información adicional en el cuadro de instrumentos. Si desea más información sobre los sistemas **Visiopark 1 y Visiopark 2**, consulte el apartado correspondiente.

Funcionamiento

Ayuda a las maniobras de estacionamiento en paralelo

☞ Cuando localice una plaza de estacionamiento:



☞ Seleccione **"Park Assist"** en el menú **Vehículo/Conducción** de la pantalla táctil para activar la función.



Este testigo se enciende en el cuadro de instrumentos para confirmar la activación del sistema.

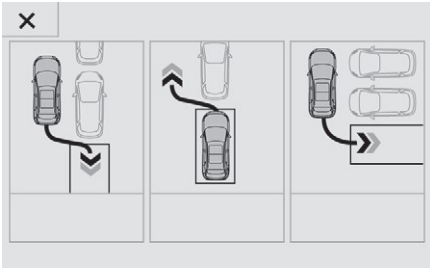

☞ Limite la velocidad del vehículo a 20 km/h como máximo y seleccione **"Entrada a plaza en línea"** en la pantalla táctil.

i Para entrar en una plaza de aparcamiento, el sistema no señala los emplazamientos cuyo tamaño es considerablemente inferior o superior al tamaño del vehículo.

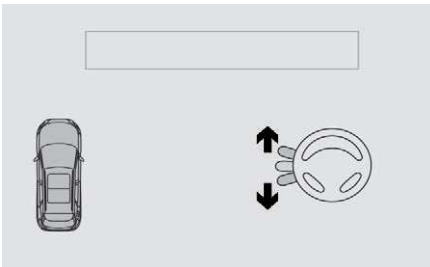

☞ Active el intermitente del lado de la plaza donde desea aparcar para activar la función de medición. Debe conducir a una distancia entre 0,5 m y 1,5 m de la fila de vehículos estacionados.

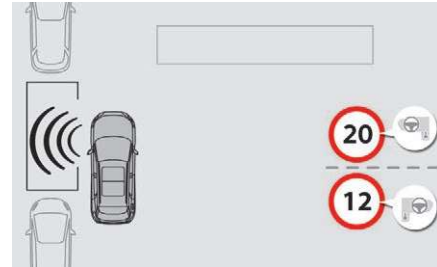

☞ Circule lentamente siguiendo las instrucciones hasta que el sistema detecte una plaza disponible.

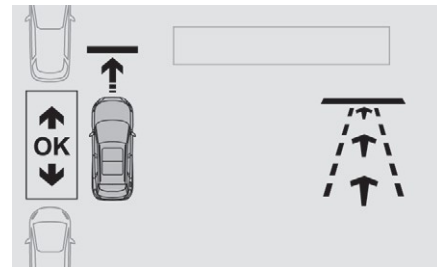

☞ Avance lentamente hasta que aparezca un mensaje acompañado de una señal acústica solicitando que engrane la marcha atrás.

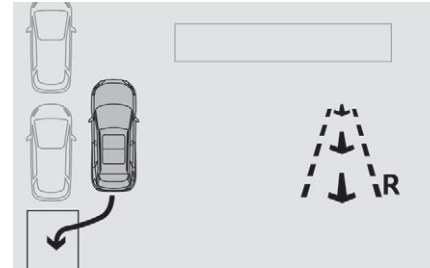

☞ Engrane la marcha atrás, suelte el volante e inicie la marcha sin superar la velocidad de 7 km/h.

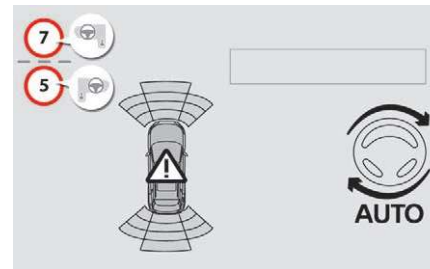

☞ La maniobra de estacionamiento asistido está en curso. Sin superar la velocidad de 7 km/h, realice las maniobras de avance y retroceso teniendo en cuenta las indicaciones de la función "Park Assist" hasta que un mensaje indique el fin de la maniobra.

6



☞ A finalizar la maniobra, el testigo se apaga en el cuadro de instrumentos, acompañado de un mensaje y de una señal acústica. La asistencia se desactiva: puede retomar el control.

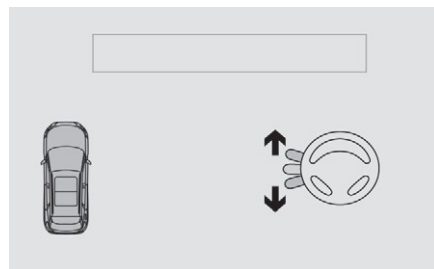

☞ Active el intermitente del lado hacia el cual desea salir.
☞ Engrane la marcha atrás o la marcha adelante y suelte el volante.



La maniobra finaliza cuando las ruedas delanteras del vehículo están fuera de la plaza de estacionamiento. Al finalizar la maniobra, el testigo se apaga en el cuadro de instrumentos, acompañado de un mensaje y de una señal acústica. La asistencia se desactiva: puede retomar el control.

Ayuda a las maniobras de salida de una plaza de estacionamiento en línea

☞ Para salir de la plaza de estacionamiento en línea, arranque el motor.



☞ Seleccione **"Park Assist"** en el menú **Vehículo/Conducción** de la pantalla táctil para activar la función.



Este testigo se enciende en el cuadro de instrumentos para confirmar la activación del sistema.



☞ Pulse **"Salida de una plaza de estacionamiento en línea"** en la pantalla táctil.

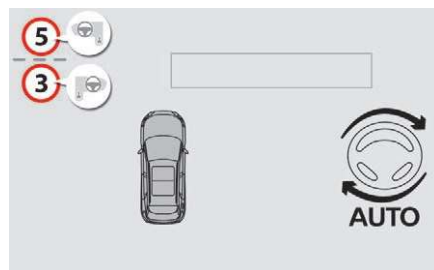

☞ La maniobra de estacionamiento asistido está en curso. Sin superar la velocidad de 5 km/h, realice las maniobras de avance y retroceso teniendo en cuenta las indicaciones de la función "Park assist" hasta que se indique el fin de la maniobra.

Ayuda a las maniobras de estacionamiento en batería

☞ Cuando localice una plaza de estacionamiento:



☞ Seleccione **"Park Assist"** en el menú **Vehículo/Conducción** de la pantalla táctil para activar la función.



Este testigo se enciende en el cuadro de instrumentos para confirmar la activación del sistema.

- ☞ Limite la velocidad del vehículo a 20 km/h como máximo y seleccione **"Entrada a plaza en batería"** en la pantalla táctil.

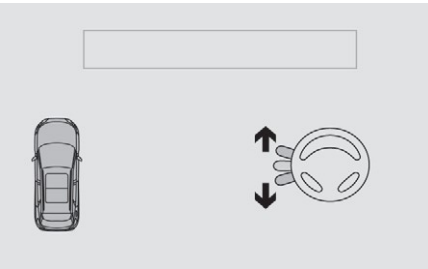

- ☞ Active el intermitente del lado de la plaza donde desea aparcar para activar la función de medición. Debe conducir a una distancia entre 0,5 m y 1,5 m de la fila de vehículos estacionados.

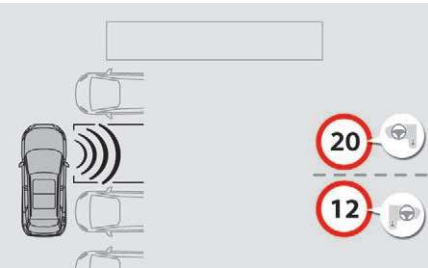

- ☞ Circule lentamente siguiendo las instrucciones hasta que el sistema detecte una plaza disponible.

- ☞ Cuando se detecten varios huecos sucesivos, el vehículo se dirigirá al último de ellos.

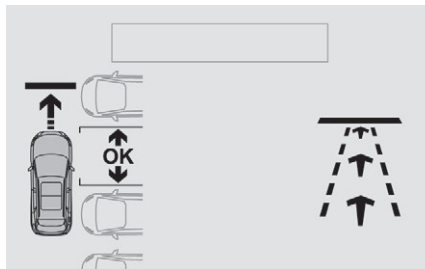

- ☞ Avance lentamente hasta que aparezca un mensaje acompañado de una señal acústica solicitando que engrane la marcha atrás.

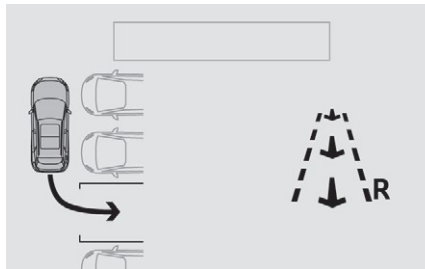

- ☞ Engrane la marcha atrás, suelte el volante e inicie la marcha sin superar la velocidad de 7 km/h.



- ☞ La maniobra de estacionamiento asistido está en curso. Sin superar la velocidad de 7 km/h, siga las instrucciones indicadas en el cuadro de instrumentos y las advertencias de la función "Ayuda al estacionamiento" hasta que un mensaje indique el fin de la maniobra.



- A finalizar la maniobra, el testigo se apaga en el cuadro de instrumentos, acompañado de un mensaje y de una señal acústica. La asistencia se desactiva: puede retomar el control.

6

i Durante una maniobra de estacionamiento en batería, la función Park Assist se desactiva automáticamente cuando la parte trasera del vehículo se aproxima a menos de 50 cm de un obstáculo.

Desactivación

El sistema se desactiva pulsando el mando.

El sistema se desactiva automáticamente:

- Al quitar el contacto.
- Si se cala el motor.
- Si no se realiza ninguna maniobra en los 5 minutos después de seleccionar el tipo de maniobra.
- Después de una inmovilización prolongada del vehículo durante la maniobra.
- Si se activa el antipatinado de las ruedas (ASR).
- Si la velocidad del vehículo supera el límite autorizado.
- Si el conductor interrumpe el giro del volante.
- Superados los 4 ciclos de maniobras.
- Al abrir la puerta del conductor.
- Si alguna de las ruedas delanteras encuentra un obstáculo.

El testigo de funcionamiento se apaga en el cuadro de instrumentos, y en la pantalla aparece un mensaje acompañado de una señal acústica.

El conductor deberá retomar el control de la dirección del vehículo.

i Si el sistema se desactiva durante alguna maniobra, el conductor debe reactivarlo para reanudar la medición en curso.

Desactivación

El sistema se desactiva automáticamente:

- Al enganchar un remolque.
- Si se abre la puerta del conductor.
- Si la velocidad del vehículo supera los 70 km/h.

Para desactivar el sistema de manera prolongada, consulte en la red PEUGEOT o en un taller cualificado.

Anomalías de funcionamiento



En caso de fallo de funcionamiento, este testigo parpadea durante unos segundos acompañado de una señal acústica.

Si el fallo de funcionamiento se produce mientras se está utilizando el sistema, el testigo se apaga.

En caso de anomalía de la dirección asistida, este testigo se enciende en el cuadro de instrumentos acompañado de un mensaje de alerta.

Consulte con la red PEUGEOT o un taller cualificado.

! Si la distancia lateral entre su vehículo y el espacio es demasiado grande, es posible que la función no pueda medir el espacio. El sistema Park Assist no tendrá en cuenta cualquier objeto que sobresalga del perímetro del vehículo (p. ej. una escalera en el techo o una bola de enganche de remolque) durante una maniobra.

i En condiciones climatológicas adversas o en invierno, asegúrese de que los sensores no estén cubiertos de suciedad de la carretera, hielo o nieve. En caso de avería, lleve a comprobar el sistema a un concesionario de PEUGEOT o un taller cualificado.

Lavado a alta presión

Al lavar el vehículo, no dirija la lanza a menos de 30 cm de los sensores.



PEUGEOT y TOTAL ¡UNA ALIANZA AL SERVICIO DEL RENDIMIENTO!

El equipo PEUGEOT TOTAL sabe cómo apurar los límites de rendimiento para obtener victorias en las condiciones más difíciles, como los tres primeros premios conseguidos en 2017. Para conseguir estos resultados excepcionales, los equipos Peugeot Sport han elegido TOTAL QUARTZ para el Peugeot 3008 DKR, un lubricante de alta tecnología que protege el motor en las condiciones más extremas.

TOTAL QUARTZ protege el motor frente a los efectos del tiempo.

TOTAL QUARTZ Ineo First es un lubricante de altísimo rendimiento resultado de la colaboración de los equipos de investigación de desarrollo de Peugeot y Total. Especialmente formulado para las motorizaciones de los vehículos Peugeot, su tecnología innovadora permite reducir significativamente las emisiones de CO₂ y proteger eficazmente el motor frente a la suciedad.

PEUGEOT RECOMIENDA TOTAL



Carburante

Capacidad del depósito: aproximadamente 53 litros.

Nivel de la reserva: 6 litros.

Reserva de carburante



Cuando se alcanza la reserva de carburante, se enciende este testigo en el cuadro de instrumentos, acompañado de una señal acústica y un mensaje. Cuando se enciende por primera vez, quedan **aproximadamente 6 litros** de carburante en el depósito.

El testigo reaparecerá, acompañado de una señal acústica y de un mensaje, cada vez que se dé el contacto hasta que se efectúe un repostaje de carburante suficiente. La señal acústica y el mensaje se repiten en intervalos cada vez más cortos a medida que el nivel de carburante se aproxima a **0**. Reposte lo antes posible para evitar que se agote la reserva.

Para más información relativa a la **Inmovilización por falta de carburante (diésel)**, consulte el apartado correspondiente.

! Si el vehículo va equipado con Stop & Start, no reposte carburante cuando el motor esté en modo STOP. Quite imperativamente el contacto con la llave o mediante el botón START/STOP si el vehículo va equipado con Acceso y arranque manos libres.

Repostaje

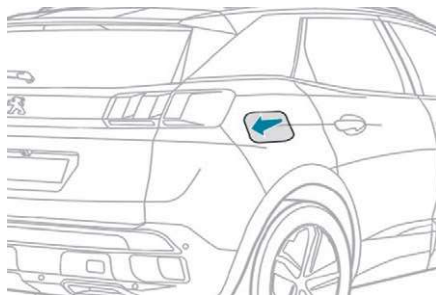

Una etiqueta pegada en la cara interior de la tapa de llenado de carburante recuerda el tipo de carburante que se debe utilizar en función de la motorización.

Los repostajes de carburante deben ser superiores a 5 litros para que el indicador de nivel los tenga en cuenta.

Al abrir el tapón de llenado puede generarse un ruido producido por una irrupción de aire. Este vacío es completamente normal y es consecuencia de la estanqueidad del sistema de carburante.

! En caso de repostar un carburante inadecuado para la motorización del vehículo, es indispensable vaciar el depósito antes de poner en marcha el motor.

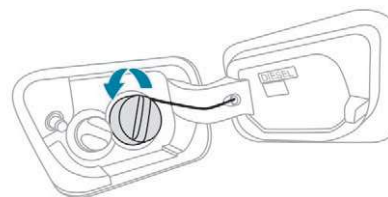

Para realizar el llenado con total seguridad:

- ☞ **Es imperativo parar el motor.**
- ☞ Con el vehículo desbloqueado, presione la parte trasera de la tapa de llenado de carburante.
- ☞ Gire el tapón de llenado hacia la izquierda.
- ☞ Retire el tapón y engánchelo en el soporte situado en la cara interior de la trampilla.
- ☞ Llene completamente el depósito, pero **no insista después del tercer corte** de la pistola, ya que podrían producirse fallos de funcionamiento.

Una vez finalizado el llenado:

- ☞ Ponga el tapón.
- ☞ Gírelo hacia la derecha.
- ☞ Cierre la tapa de llenado de carburante.

Sistema anticonfusión de carburante (diésel)

(Según el país de comercialización). Dispositivo mecánico que impide llenar el depósito de un vehículo diésel con gasolina. Evita el riesgo de dañar el motor que puede resultar si se reposta con el carburante incorrecto.

El sistema anticonfusión, situado en la entrada del depósito, aparece al retirar el tapón.

Funcionamiento

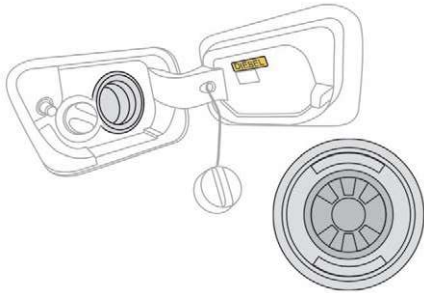

Al introducir una pistola de gasolina en un depósito de gasoil, la pistola hace tope con la válvula. El sistema permanece bloqueado, impidiéndose el llenado.

No insista e introduzca una pistola de gasoil.

i Sigue siendo posible utilizar una garrafa para llenar el depósito. Para garantizar un buen flujo de carburante, acerque la boquilla de la garrafa sin ponerla en contacto directo con la válvula del sistema anticonfusión de carburante y vierta lentamente.

i Viajes al extranjero

Debido a que las pistolas de repostaje de gasoil pueden ser diferentes según el país, el sistema anticonfusión de carburante puede imposibilitar el llenado del depósito.

No todos los vehículos con motor diésel van equipados con sistema anticonfusión de carburante; por este motivo, en caso de viajar al extranjero, se aconseja comprobar en la red PEUGEOT si el vehículo se adecua a los surtidores del país por el cual va a circular.

Compatibilidad de los carburantes

Carburante utilizado para los motores diésel

Los motores diésel son compatibles con los biocarburantes que cumplan las normas europeas actuales y futuras y que se puedan obtener en gasolineras:

- B7** Gasoil que cumpla la norma EN590 mezclado con un biocarburante que cumpla la norma EN14214 (posiblemente con un contenido de hasta un 7 % de ésteres metílicos de ácidos grasos)
- B10** Gasoil que cumpla la norma EN16734 mezclado con un biocarburante que cumpla la norma EN14214 (posiblemente con un contenido de hasta un 10 % de ésteres metílicos de ácidos grasos)
- XTL** Gasoil parafínico que cumpla la norma EN15940 mezclado con un biocarburante que cumpla la norma EN14214 (posiblemente con un contenido de hasta un 7 % de éster metílico de ácidos grasos).



B20

Puede utilizar carburantes B20 o B30 que cumplan la norma EN16709 en su motor diésel. No obstante, esta utilización, aunque sea ocasional, requiere la aplicación estricta de las condiciones particulares de mantenimiento denominadas "Conducción severa".

B30

Para más información, consulte en la red PEUGEOT o en un taller cualificado.

! El uso de cualquier otro tipo de (bio) carburante (aceites vegetales o animales puros o diluidos, fuel-oil doméstico, etc.) está terminantemente prohibido, ya que podría dañar el motor y el circuito de carburante.

i Solo está autorizada la utilización de aditivos para gasoil que cumplan la norma B715000.

Gasoil a temperaturas bajas

A temperatura inferior a 0 °C, la formación de parafinas en carburantes diésel para uso en verano podría ocasionar un funcionamiento

anormal del circuito de alimentación de carburante. Para evitarlo, recomendamos utilizar carburante diésel de invierno y mantener el depósito de carburante lleno en más de un 50 % de su capacidad. Si, a pesar de ello, el motor presenta problemas para arrancar a temperaturas inferiores a -15 °C, solo tiene que dejar el vehículo en un garaje o un taller con calefacción durante un rato.

Carburante utilizado para los motores de gasolina

Los motores de gasolina son compatibles con los biocarburantes que cumplen los estándares europeos actuales y futuros que se distribuyen en gasolineras.

E5

Gasolina que cumpla la norma EN228, mezclada con un biocarburante que cumpla la norma EN15376.

E10

i Solo está autorizada la utilización de aditivos para gasolina que cumplan la norma B715001.

Desplazamientos al extranjero

Algunos carburantes pueden dañar el motor del vehículo.

En algunos países, es posible que sea necesario usar un carburante determinado (octanaje concreto, nombre comercial concreto, etc.) para garantizar el funcionamiento correcto del motor.

Para más información, consulte con la red.

Dispositivo de enganche de remolque

Distribución de la carga

☞ Distribuya la carga en el remolque de modo que los objetos más pesados se encuentren lo más cerca posible del eje, y que el peso en la lanza se aproxime al máximo autorizado sin superarlo.

La densidad del aire disminuye con la altitud, reduciendo así las prestaciones del motor.

La carga máxima remolcable debe reducirse un 10 % por cada 1000 metros de altitud.

Utilice los dispositivos de enganche de remolque con sus accesorios sin modificar aprobados por PEUGEOT. Es aconsejable que acuda a la red PEUGEOT o a un taller cualificado para realizar la instalación.

En caso de no realizar el montaje en la red PEUGEOT, este debe efectuarse siguiendo las instrucciones del fabricante. Importante: en las versiones equipadas con portón motorizado con función Acceso manos libres, si se instala un dispositivo de enganche de remolque que no sea original de PEUGEOT, es obligatorio acudir a la red PEUGEOT o a un taller cualificado para que vuelvan a calibrar el sistema de detección: riesgo de fallo de funcionamiento del Acceso manos libres.

Si se monta un enganche de remolque aprobado, determinadas funciones de ayuda a la conducción o de ayuda a las maniobras se desactivan automáticamente.

Respete el peso máximo autorizado que se puede remolcar que figura en el certificado de registro del vehículo, la etiqueta del fabricante y el apartado **Características Técnicas** de esta guía. **El cumplimiento de el peso máximo autorizado en la lanza (bola) también incluye el uso de accesorios (portabicicletas, cajas de remolque, etc.).**

Respete la legislación vigente en el país por el cual circula.

Vehículo equipado con portón motorizado con función de "Acceso manos libres"
Para evitar la apertura inadvertida del portón trasero al utilizar el dispositivo de enganche de remolque:

- desactive previamente la función Acceso manos libres en el menú de configuración del vehículo;
- o aleje la llave electrónica de la zona de detección, con el portón trasero cerrado.

7

Enganche de remolque con bola desmontable sin herramientas

La instalación y el desmontaje de la bola de enganche de remolque de este dispositivo de remolcado de origen no requiere de herramientas.

Presentación

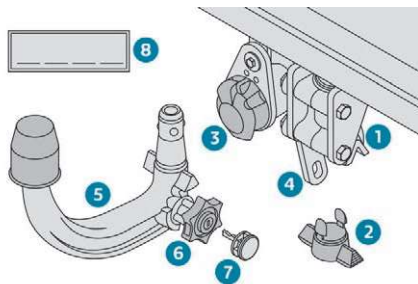

1. Soporte.
2. Obturador de protección.
3. Enchufe de conexión.
4. Anilla de seguridad.
5. Bola de remolque desmontable.
6. Ruedecilla de bloqueo/desbloqueo.
7. Cerradura de seguridad con llave.
8. Etiqueta para anotar las referencias de la llave.

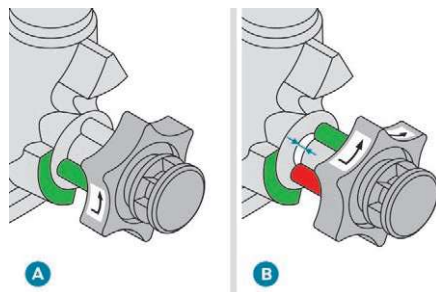

- A. En posición **bloqueada** (marcas **verdes** enfrentadas), la ruedecilla está en contacto con la bola de remolque (no hay separación).
- B. En la posición **desbloqueada** (marca **roja** opuesta a la marca **verde**), la ruedecilla ya no está en contacto con la bola de remolque (separación de unos 5 mm).

! Los remolques con luces de LED no son compatibles con el mazo de cables de este dispositivo.

i Para ver las **características técnicas** y, en particular, las cargas remolcables en función del vehículo, consulte el apartado correspondiente.
Para conducir de forma segura con un **Dispositivo de enganche de remolque**, consulte el apartado correspondiente.

! **Antes de cada uso**
Controle que la bola esté correctamente montada comprobando los siguientes puntos:

- La marca verde de la ruedecilla coincide con la marca verde de la bola.
- La ruedecilla está en contacto con la bola (posición **A**).
- La cerradura de seguridad está bloqueada y la llave retirada; la ruedecilla no se puede accionar.
- La bola no debe moverse nada en su soporte; intente sacudirla con la mano.

Si la rótula no queda bloqueada, el remolque podría soltarse y provocar un accidente.

! Durante la utilización

No desbloquee nunca el dispositivo si está instalado un enganche de remolque o un portacargas en la rótula.

No supere la masa máxima autorizada (MMA) del vehículo.

Es muy importante que el peso máximo autorizado respete la normativa del dispositivo de enganche de remolque: si se supera, este dispositivo puede soltarse del vehículo y causar un accidente grave. Compruebe que las luces del remolque funcionan correctamente.

Antes de circular, compruebe el reglaje de la altura de los faros.

Para más información relativa al **Reglaje de la altura de los faros**, consulte el apartado correspondiente.

! Después de la utilización

Durante los trayectos efectuados sin enganche de remolque o portacargas, la rótula debe estar desmontada y el obturador debe estar insertado en el soporte. Esta medida se aplica especialmente en caso de que la rótula pudiera interferir en la visibilidad de la placa de matrícula o del dispositivo de iluminación.

Montaje de la bola

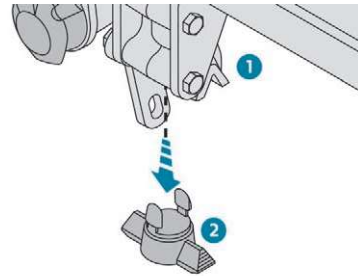

- ☞ Bajo el paragolpes trasero, retire el obturador de protección **2** del soporte de fijación **1** de la bola.

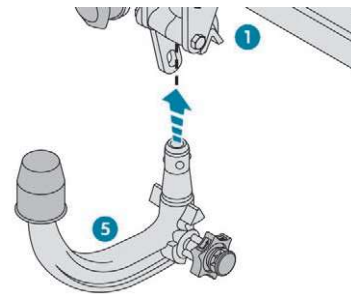

- ☞ Introduzca el extremo de la bola **5** en el soporte **1** y empújela hacia arriba; el bloqueo se realizará automáticamente.

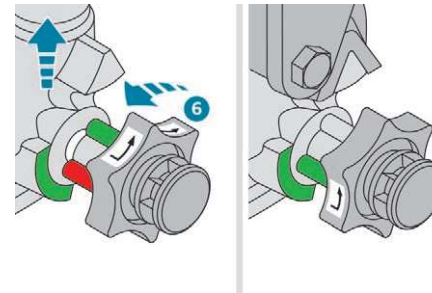

- ☞ La ruedecilla **6** efectúa un cuarto de vuelta en el sentido inverso a las agujas del reloj; tenga cuidado de no dejar las manos cerca.

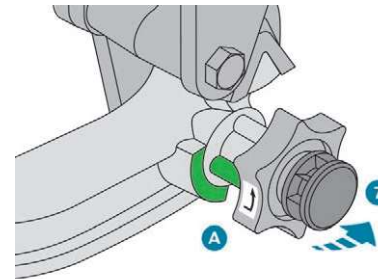

- ☞ Compruebe que el mecanismo está correctamente bloqueado (posición **A**).
- ☞ Bloquee la cerradura **7** utilizando la llave.

7

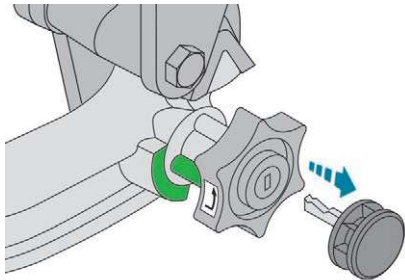

- ☞ Retire siempre la llave. La llave no puede retirarse si la cerradura está abierta.
- ☞ Fije el protector en la cerradura.

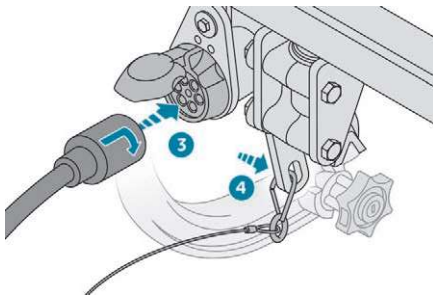

- ☞ Retire la tapa de protección de la bola de enganche de remolque.
- ☞ Fije el remolque en la bola de enganche.
- ☞ Enganche el cable del remolque a la anilla de seguridad 4 del soporte.
- ☞ Inserte el enchufe del remolque y dele un cuarto de vuelta para conectarlo a la toma eléctrica 3 del soporte.

Desmontaje de la bola de enganche de remolque

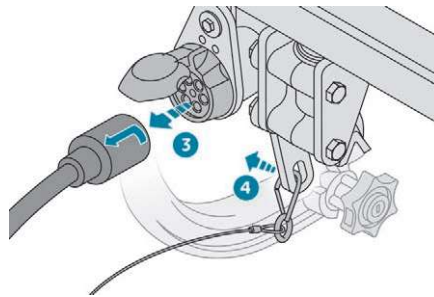

- ☞ Dé un cuarto de vuelta y tire del enchufe del remolque para desconectarlo de la toma eléctrica 3 del soporte.
- ☞ Suelte el cable del remolque de la anilla de seguridad 4 del soporte.
- ☞ Suelte el remolque de la bola.
- ☞ Vuelva a colocar la tapa de protección sobre la bola de enganche.

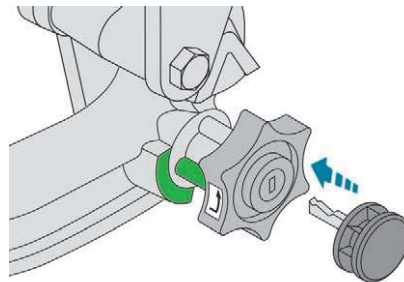

- ☞ Retire el protector de la cerradura y póngalo sobre la cabeza de la llave.

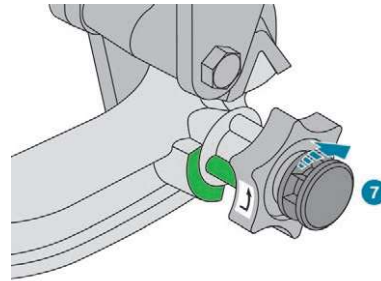

- ☞ Inserte la llave en la cerradura 7.
- ☞ Abra la cerradura utilizando la llave.

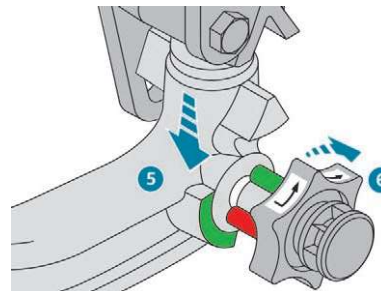

- ☞ Sujete firmemente la bola 5 con una mano, y con la otra tire y gire la ruedecilla 6 en el sentido de las agujas del reloj al máximo; no suelte la ruedecilla.

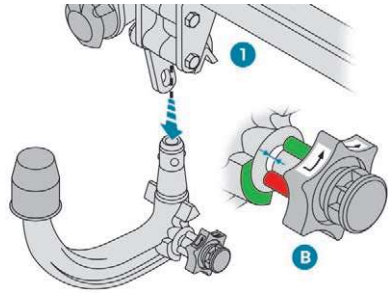

- ☞ Extraiga la bola por la base de su soporte **1**.
- ☞ Suelte la ruedecilla; esta se bloquea automáticamente en posición desbloqueada (posición **B**).

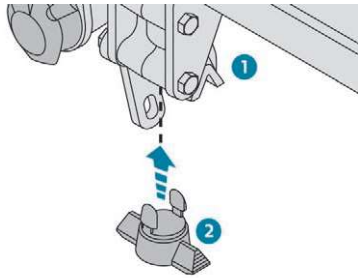

- ☞ Vuelva a montar el obturador de protección **2** en el soporte **1**.
- ☞ Guarde con cuidado la bola de enganche de remolque en su funda protegida de los golpes y la suciedad.

Mantenimiento

El funcionamiento correcto solo es posible si la bola de remolque y su soporte están limpios. Antes de limpiar el vehículo con un chorro a alta presión, la bola debe desmontarse y el obturador debe insertarse en el soporte.

i Coloque la etiqueta incluida en un lugar visible, cerca del soporte o en el interior del maletero. Para cualquier intervención en el dispositivo de enganche de remolque, diríjase a la red PEUGEOT o a un taller cualificado.

Modo de reducción de la carga

Sistema que gestiona el uso de determinadas funciones en función del nivel de energía que queda en la batería.

Con el vehículo en circulación, la función de reducción de la carga desactiva temporalmente algunas funciones, como el aire acondicionado, el desempañado de la luneta, etc.

Las funciones desactivadas se reactivan automáticamente en cuanto las condiciones lo permiten.

Modo de ahorro de energía

Sistema que gestiona el tiempo de utilización de determinadas funciones para preservar una carga suficiente en la batería.

Después de parar el motor, algunas funciones como el sistema de audio y telemática, los limpiaparabrisas, las luces de cruce, las luces de techo, etc., se pueden continuar utilizando durante un tiempo acumulado máximo de aproximadamente cuarenta minutos.

Activación del modo

Un mensaje de activación del modo de ahorro de energía aparece en la pantalla del cuadro de instrumentos y las funciones activas se ponen en modo de espera.

i Si en ese momento se está realizando una llamada telefónica, esta podrá mantenerse durante aproximadamente 10 minutos con el kit manos libres Bluetooth de su sistema de audio.

7

Salida del modo

Estas funciones se reactivan automáticamente la próxima vez que se utilice el vehículo.

Para recuperar su disponibilidad de manera inmediata, arranque el motor y déjelo en marcha durante:

- menos de diez minutos, para disponer del equipamiento durante aproximadamente cinco minutos,
- más de diez minutos, para poder usar el equipamiento durante aproximadamente treinta minutos.

Respete los tiempos indicados de funcionamiento del motor para obtener el nivel de carga de la batería necesario.

No arranque y pare el motor repetidamente y de forma continua para recargar la batería.

! Cuando la batería está descargada, el motor no arranca.
Para más información relativa a la **Batería de 12 V**, consulte el apartado correspondiente.

Pantalla gran frío

(Según el país de comercialización del producto.)

Impide que se acumule la nieve en el ventilador de refrigeración del radiador.

Este dispositivo extraíble consta de dos elementos que se fijan al paragolpes delantero.

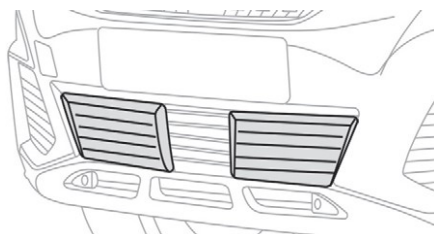

i Para montar y desmontar la pantalla, se recomienda ponerse en contacto con la red PEUGEOT o un taller cualificado.

! Antes de montar o desmontar una pantalla, asegúrese de que el motor y el ventilador de refrigeración estén parados.

Montaje

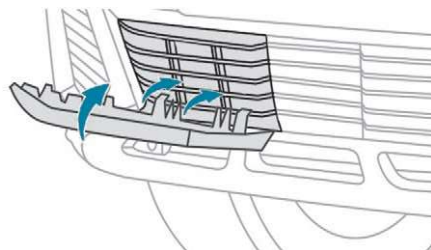

☞ Coloque la pantalla correspondiente en su posición de montaje en la rejilla inferior del paragolpes.

- ☞ En primer lugar introduzca los dos soportes de fijación inferiores en el paragolpes.
- ☞ Bascule la pantalla hacia arriba hasta que los tres soportes de fijación superiores queden encajados en el paragolpes.
- ☞ Para asegurarse de que la unidad está en buen estado, haga presión sobre su contorno.

Repita las mismas operaciones con la otra pantalla.

Desmontaje

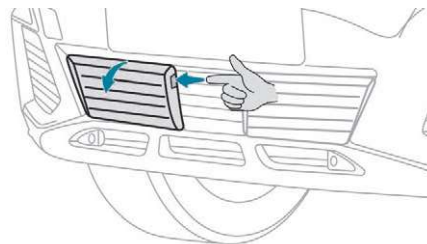

- ☞ Introduzca un dedo en la muesca de la parte superior de la pantalla.
- ☞ Tire hacia usted para soltar la unidad.

Repita las mismas operaciones con la otra pantalla.

! La protección para clima muy frío se debe desmontar en los siguientes casos:

- Cuando la temperatura exterior sea superior a 10 °C.
- En caso de remolcado.
- Cuando circule a una velocidad superior a 120 km/h.

Cadenas para la nieve



En condiciones invernales, las cadenas para nieve mejoran la tracción y el comportamiento del vehículo en las frenadas.

! Las cadenas para nieve se deben montar solo en las ruedas delanteras. No deben montarse nunca en una rueda de repuesto temporal.

i Tenga en cuenta la reglamentación nacional específica relativa al uso de cadenas para nieve y la velocidad máxima autorizada.

Utilice únicamente cadenas para nieve diseñadas para el tipo de ruedas que monta su vehículo:

Dimensiones de los neumáticos de origen	Tamaño de eslabón máximo
215/65 R17	9 mm
225/55 R18	9 mm
205/55 R19	9 mm
235/50 R19	No admite cadenas

Para más información relativa a las cadenas para nieve, consulte en la red PEUGEOT o en un taller cualificado.

Consejos de instalación

- ☞ Si debe instalar las cadenas durante el trayecto, detenga el vehículo en una superficie plana, al lado del arcén de la vía.
- ☞ Aplique el freno de estacionamiento y, si es necesario, coloque calzos bajo las ruedas para evitar que el vehículo se desplace.
- ☞ Coloque las cadenas siguiendo las instrucciones del fabricante.
- ☞ Inicie la marcha con suavidad y circule durante unos momentos sin superar los 50 km/h.
- ☞ Detenga el vehículo y compruebe que las cadenas están correctamente tensadas.

i Se recomienda encarecidamente practicar el montaje de las cadenas en suelo plano y seco antes de utilizarlas sobre nieve.

! Evite circular por carreteras sin nieve con las cadenas para nieve instaladas, ya que ello podría dañar los neumáticos del vehículo y la calzada. Si el vehículo va equipado con llantas de aleación, compruebe que ninguna parte de las cadenas o las fijaciones está en contacto con la llanta.

Montaje de las barras de techo

! Por motivos de seguridad y para evitar que se dañe el techo, es imperativo utilizar las barras transversales homologadas para su vehículo. Respete las instrucciones de montaje y uso indicadas en la guía que se incluye con las barras de techo.

Montaje en las barras longitudinales

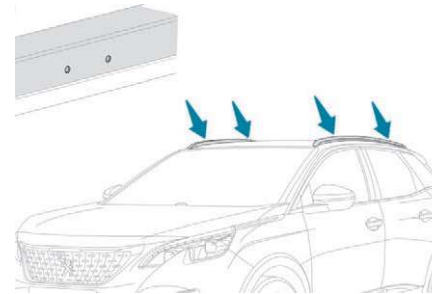

Debe fijar las barras transversales a la altura de las marcas grabadas en las barras longitudinales.

7

Montaje directo en el techo

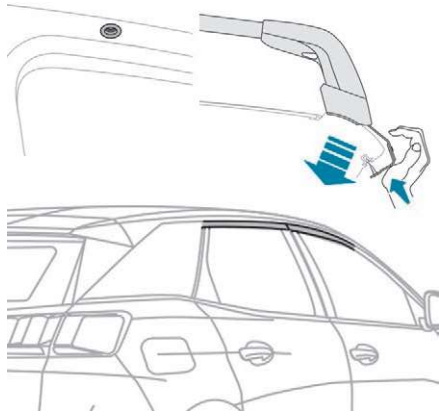

Solo debe fijar las barras transversales a los cuatro puntos de fijación situados en el bastidor del techo. Estos puntos quedan ocultos por las puertas del vehículo cuando se cierran las puertas.

Debe fijar las barras transversales solamente en los cuatro puntos de fijación situados en el borde del techo.

i Carga máxima distribuida a través de las barras de techo transversales, cuando la altura de la carga no supera los 40 cm (excepto portabicicletas): **80 kg**. Para más información, contacte con la red PEUGEOT o con un taller cualificado. Si la altura supera los 40 cm, adapte la velocidad del vehículo en función del perfil de la vía para no dañar las barras de techo o los puntos de fijación del vehículo. Para el transporte de objetos más largos que el vehículo, consulte la legislación local vigente.

! **Recomendaciones**
Distribuya la carga de modo uniforme con cuidado de no sobrecargar uno de los lados.
Sitúe la parte más pesada de la carga lo más cerca del techo posible.
Sujete firmemente la carga.
Conduzca con suavidad: la sensibilidad al viento lateral se ve incrementada y la estabilidad del vehículo puede verse afectada.
En trayectos largos, compruebe que la carga esté correctamente fijada en cada parada.
Retire las barras de techo una vez haya finalizado el transporte.

! **Techo corredizo**
Compruebe que la carga no pase por debajo de las barras de techo para que no impida los movimientos del techo corredizo.

Capó

! Antes de realizar cualquier intervención en el compartimento motor, desactive el sistema Stop & Start para evitar el riesgo de heridas relacionadas con la activación automática del modo START.

i La ubicación del mando de liberación interior impide la apertura del capó cuando la puerta delantera izquierda está cerrada.

! Con el motor caliente, tenga cuidado al manipular el mando de seguridad exterior y la varilla de soporte (corre el riesgo de sufrir quemaduras); utilice la zona protegida.
Con el capó abierto, tenga cuidado de no dañar el mando de seguridad.
No abra el capó en caso de fuerte viento.

! El ventilador de refrigeración puede ponerse en funcionamiento después de parar el motor: vigile los objetos o prendas que puedan engancharse en las hélices.

Apertura

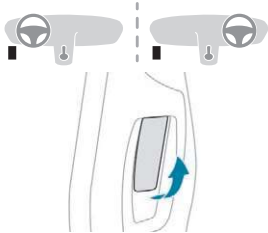

- ☞ Abra la puerta delantera izquierda.
- ☞ Tire hacia usted del mando de apertura situado en la parte inferior del marco de la puerta.

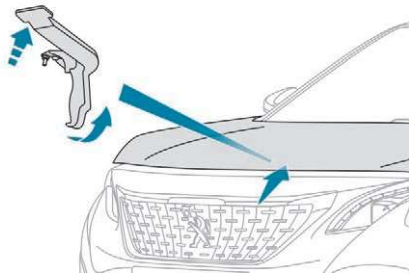

- ☞ Levante el mando de seguridad y abra el capó.

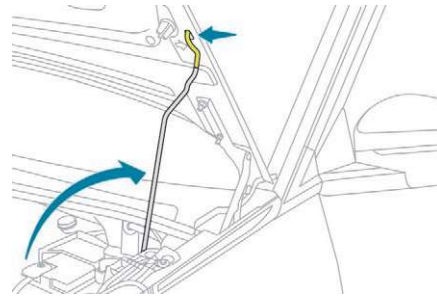

- ☞ Saque la varilla de soporte de su alojamiento y fijela en la muesca para mantener el capó abierto.

Cierre

- ☞ Saque la varilla de la muesca de sujeción.
- ☞ Fije la varilla en su alojamiento.
- ☞ Baje el capó y suéltelo al final del recorrido.
- ☞ Tire del capó para comprobar que está correctamente cerrado.

! Debido al equipamiento eléctrico presente en el compartimento motor, se recomienda limitar su exposición al agua (lluvia, lavado, etc.).

Bajo el capó

Este ejemplo de motor se proporciona a efectos ilustrativos solamente.

Las posiciones de los siguientes elementos pueden variar:

- Filtro de aire
- Varilla de nivel de aceite del motor
- Tapón del depósito de aceite del motor
- Bomba de cebado
- Tornillo de desgasificación

1. Depósito del líquido de lavaparabrisas
2. Depósito del líquido de refrigeración
3. Depósito del líquido de frenos
4. Batería/fusibles
5. Punto de masa desplazado (-)
6. Caja de fusibles
7. Filtro de aire
8. Varilla de nivel de aceite del motor
9. Tapón del depósito de aceite del motor
10. Bomba de cebado
11. Tornillo de desgasificación*.

! El circuito de gasoil está sometido a una presión muy alta. Cualquier intervención en este circuito se debe realizar exclusivamente en la red PEUGEOT o en un taller cualificado.

Motor(es) de gasolina

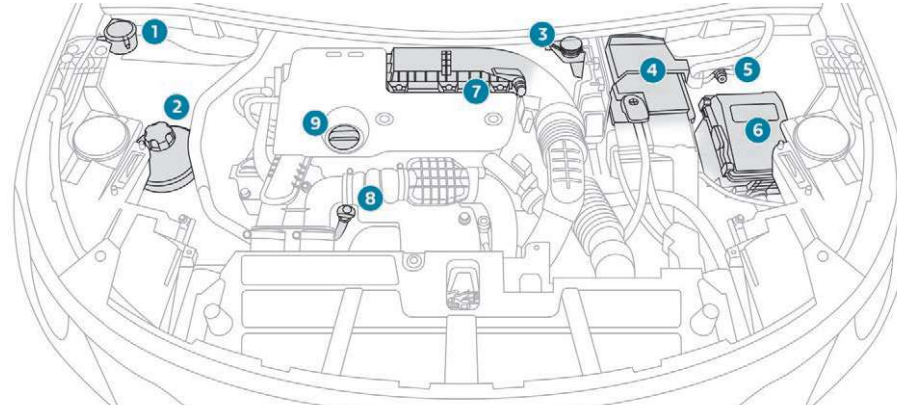

Motor(es) diésel

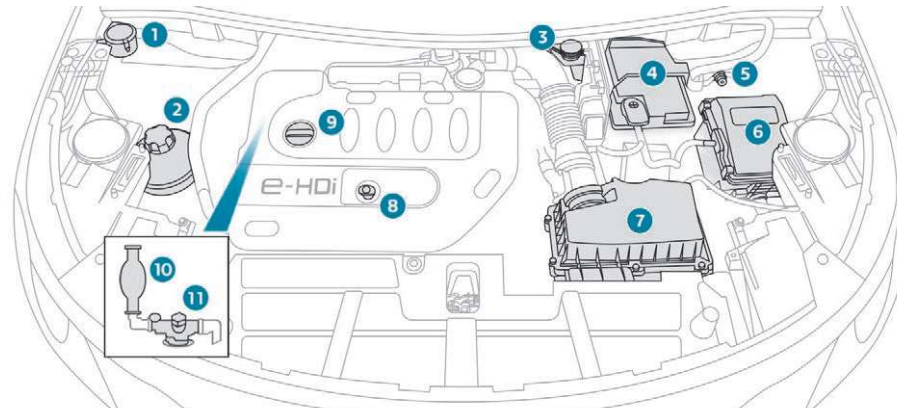

* Dependiendo del motor.

Revisión de los niveles

Verifique regularmente todos estos niveles siguiendo y respetando las indicaciones que constan en el Plan de mantenimiento del fabricante. Salvo que se indique lo contrario, repóngalos si es necesario.

En caso de disminución significativa de un nivel, acuda a la red PEUGEOT o a un taller cualificado para realizar la revisión del circuito correspondiente.

! El líquido debe cumplir las recomendaciones del fabricante y el motor del vehículo.

! Tenga cuidado al intervenir en el compartimento motor, ya que determinadas zonas del motor pueden estar extremadamente calientes (riesgo de quemaduras) y el ventilador de refrigeración podría ponerse en marcha en cualquier momento (incluso con el contacto quitado).

Productos usados

! Evite el contacto prolongado del aceite y los líquidos usados con la piel. La mayoría de estos líquidos son nocivos para la salud, e incluso muy corrosivos.

🍀 No tire el aceite ni los líquidos usados en las alcantarillas ni al suelo. Vacíe el aceite usado en los contenedores reservados para ello en la red PEUGEOT o en un taller cualificado.

Nivel de aceite del motor



La revisión se puede realizar o bien a través del indicador de nivel de aceite del cuadro de instrumentos al poner el contacto, para los vehículos equipados con un indicador eléctrico, o bien utilizando la varilla de nivel de aceite.

i Para garantizar la fiabilidad de la medición, el vehículo debe estar estacionado sobre suelo horizontal, con el motor parado desde hace más de 30 minutos.

Es normal tener que realizar una puesta a nivel del aceite entre dos revisiones (o cambios de aceite). PEUGEOT le recomienda comprobar el nivel, con puesta a nivel si es necesario, cada 5000 km.

Comprobación con la varilla de nivel de aceite

La ubicación de la varilla se muestra en el esquema del compartimento motor correspondiente.

- ☞ Tire de la varilla por el extremo de color y sáquela completamente.
- ☞ Limpie la varilla con un paño limpio y que no suelte pelusa.
- ☞ Vuelva a introducir la varilla hasta el fondo, y sáquela de nuevo para efectuar una comprobación visual: el nivel debe estar situado entre las marcas **A** y **B**.

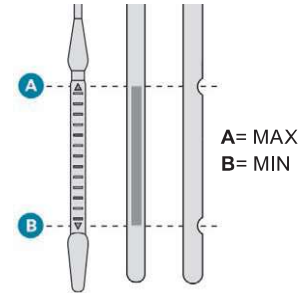

Si constata que el nivel está situado por encima de la marca **A** o por debajo de la marca **B**, **no arranque el motor**.

- Si el nivel supera la marca **MAX** (riesgo de daños en el motor), contacte con la red PEUGEOT o con un taller cualificado.
- Si el nivel no llega a la marca **MIN**, debe reponer el nivel de aceite.

7

Características del aceite

Antes de completar el nivel de aceite o cambiar el aceite, compruebe que el aceite que va a utilizar se corresponde con la motorización del vehículo y que es conforme a las recomendaciones del fabricante.

Puesta a nivel del aceite del motor

La ubicación del tapón del depósito de aceite se muestra en el esquema del compartimento motor correspondiente.

- ☞ Desenrosque el tapón del depósito para acceder al orificio de llenado.
- ☞ Vierta el aceite en pequeñas cantidades, evitando que se derrame sobre los componentes del motor (riesgo de incendio).
- ☞ Espere unos minutos antes de comprobar el nivel de nuevo mediante la varilla.
- ☞ Añada más aceite si es necesario.
- ☞ Después de comprobar el nivel, apriete con cuidado el tapón del depósito y vuelva a colocar la varilla en su emplazamiento.

i Después de completar el nivel de aceite, la comprobación realizada mediante el indicador de nivel de aceite del cuadro de instrumentos al poner el contacto únicamente será fiable transcurridos 30 minutos.

Cambio de aceite del motor

Con el fin de preservar la fiabilidad de los motores y del sistema anticontaminación, no utilice nunca aditivos en el aceite del motor.

Nivel del líquido de frenos



El nivel de líquido de frenos debe estar cerca de la marca "MAX". De lo contrario, compruebe el desgaste de las pastillas de freno.

Cambio del líquido de refrigeración

Consulte el Plan de mantenimiento del fabricante para conocer la frecuencia con la que se debe realizar esta operación.

Características del líquido

Este líquido debe ser conforme a las recomendaciones del fabricante.

Nivel del líquido de refrigeración



Compruebe regularmente el nivel del líquido de refrigeración. Es normal tener que realizar una puesta a nivel del líquido entre dos revisiones.

La comprobación y la reposición de nivel deben hacerse únicamente con el motor frío.

Un nivel insuficiente presenta riesgo de daños importantes para el motor.

El nivel de este líquido debe estar cerca de la marca "MAX" sin llegar a sobrepasarla nunca. Si el nivel está cerca o por debajo de la marca "MIN", es esencial reponerlo.

Cuando el motor está caliente, el ventilador regula la temperatura del refrigerante. Además, si el circuito de refrigeración está bajo presión, espere al menos una hora después de haber parado el motor para intervenir. Si necesitara reponer el nivel con urgencia, para evitar el riesgo de quemaduras coloque un trapo alrededor del tapón y afloje el tapón dos vueltas para dejar que disminuya la presión.

Una vez que la presión haya disminuido, retire el tapón y complete reponga el nivel.

! El ventilador de refrigeración puede ponerse en funcionamiento después de parar el motor: vigile los objetos o prendas que puedan engancharse en las hélices.

Características del líquido

Este líquido debe ser conforme a las recomendaciones del fabricante.

Nivel del líquido de lavaparabrisas



Reponga el nivel cuando sea necesario.

Capacidad del depósito:

- 5,3 litros en las versiones para "clima muy frío".
- 2,2 litros para las demás versiones.

Características del líquido

El líquido de lavaparabrisas se debe reponer con una mezcla preparada para su uso. En invierno (temperaturas bajo cero), se debe usar un líquido con anticongelante que sea apropiado para las condiciones en cuestión, a fin de conservar los elementos del sistema (bomba, depósito, conductos, etc.). El llenado con agua pura está prohibido en cualquier caso (riesgo de congelación, depósitos de lodo, etc.).

Nivel de aditivo de carburante diésel (diésel con filtro de partículas)



Cuando se alcanza el nivel mínimo del depósito de aditivo, este testigo se enciende de manera fija, acompañado de una señal acústica y de un mensaje que informa de que el nivel de aditivo del filtro de partículas es demasiado bajo.

Puesta a nivel

La puesta a nivel de este aditivo debe realizarse imperativamente y lo antes posible en la red PEUGEOT o en un taller cualificado.

Nivel de AdBlue

Se emite una alerta cuando se alcanza el nivel de la reserva.

Para evitar que el vehículo sea inmovilizado con arreglo a la normativa, debe reponer el nivel con AdBlue.

Para más información relativa al **AdBlue y al sistema SCR** y, en concreto, a la reposición de nivel, consulte el apartado correspondiente.

Comprobaciones

Salvo indicación contraria, revise estos componentes conforme a las indicaciones que constan en el Plan de mantenimiento del fabricante, y en función de la motorización. Si lo prefiere, acuda a la red PEUGEOT o a un taller cualificado para proceder a su revisión.

Batería de 12 V



La batería no requiere mantenimiento. No obstante, compruebe regularmente el apriete correcto de los terminales (en las versiones sin terminales de bloqueo rápido) y el estado de limpieza de las conexiones.

i Para más información sobre las precauciones que se deben tomar antes de realizar intervenciones en la **batería de 12 V**, consulte el apartado correspondiente.

! Las versiones equipadas con Stop & Start incluyen una batería de ácido de plomo de 12 V con una tecnología y características específicas. Su sustitución se debe realizar exclusivamente en la red PEUGEOT o en un taller cualificado.

Filtro habitáculo



En función del entorno (p. ej. atmósfera polvorienta) y de la utilización del vehículo (p. ej. conducción urbana), **duplique la frecuencia de los cambios si es necesario.**

i Un filtro del habitáculo sucio puede provocar el deterioro de las prestaciones del sistema de aire acondicionado y generar olores desagradables.

7

Filtro de aire



En función del entorno (p. ej. atmósfera polvorienta) y de la utilización del vehículo (p. ej. conducción urbana), **duplique la frecuencia de los cambios si es necesario.**

Filtro de aceite



Cambie el filtro de aceite cada vez que cambie el aceite del motor.

Filtro de partículas (diésel)



El inicio de saturación del filtro de partículas se indica mediante el encendido temporal del testigo correspondiente acompañado de un mensaje sobre el riesgo de obstrucción del filtro.

i En cuanto las condiciones de circulación lo permitan, regenere el filtro circulando a una velocidad de al menos 60 km/h hasta que el testigo se apague. Si el testigo no se apaga, significa que el nivel de aditivo es bajo. Para más información relativa a la **Comprobación de los niveles**, consulte el apartado correspondiente.

i Es habitual que, en un vehículo nuevo, las primeras operaciones de regeneración del filtro de partículas vayan acompañadas de un olor a quemado. Después de un funcionamiento prolongado del vehículo a muy baja velocidad o al ralentí, excepcionalmente puede constatar emisiones de vapor de agua por el escape al acelerar. Dichas emisiones no tienen consecuencias en el funcionamiento del vehículo ni para el medio ambiente.

Caja de cambios manual



La caja de cambios no requiere mantenimiento (no es necesario cambiar el aceite).

Caja de cambios automática



La caja de cambios no requiere mantenimiento (no es necesario cambiar el aceite).

Pastillas de freno



El desgaste de los frenos depende del estilo de conducción, especialmente en los vehículos utilizados en ciudad y para recorridos cortos. Posiblemente sea necesario controlar el estado de los frenos incluso entre las revisiones del vehículo.

Si no hay fuga en el circuito, una bajada del nivel del líquido de frenos indica un desgaste de las pastillas de freno.

Desgaste de los discos de freno



Para información relativa a la comprobación del grado de desgaste de los discos de freno, consulte con la red PEUGEOT o con un taller cualificado.

Freno de estacionamiento eléctrico



Este sistema no requiere ningún control específico. No obstante, en caso de surgir algún problema, no dude en acudir a la red PEUGEOT o a un taller cualificado para proceder a la revisión del sistema.

i Para más información relativa al **Freno de estacionamiento eléctrico**, consulte el apartado correspondiente.

Ruedas y neumáticos



La presión se debe comprobar en todos los neumáticos, incluida la rueda de repuesto, con los neumáticos en frío y antes de un viaje largo.

Las presiones indicadas en la etiqueta son válidas para neumáticos fríos. Si ha circulado más de 10 minutos o más de 10 kilómetros a más de 50 km/h, los neumáticos estarán calientes; por lo tanto, será necesario añadir 0,3 bares respecto a las presiones indicadas en la etiqueta.

El inflado insuficiente aumenta el consumo de carburante. Si la presión de los neumáticos no es conforme se produce un desgaste de los neumáticos que afecta negativamente al agarre del vehículo a la vía, con el consiguiente riesgo de accidente.

La conducción con los neumáticos gastados o dañados reduce la eficacia de los frenos y el control de la dirección del vehículo. Se recomienda inspeccionar periódicamente el estado de los neumáticos (banda de rodadura y paredes), así como las llantas, y asegurarse de que las válvulas están intactas.

El uso de tamaños de ruedas y neumáticos distintos a los especificados puede afectar a la duración de los neumáticos, el giro de las ruedas, la distancia al suelo y la lectura del velocímetro, y afectar negativamente al agarre del vehículo a la vía.

El montaje de neumáticos distintos en los ejes delantero y trasero puede provocar una sincronización incorrecta del ESC.

! Utilice únicamente productos recomendados por PEUGEOT o productos con calidad y características equivalentes.

Para optimizar el funcionamiento de componentes tan importantes como los del sistema de frenos, PEUGEOT selecciona y ofrece productos muy específicos.

Después de lavar el vehículo, la humedad o, en invierno, el hielo que se pueda formar en los discos y las pastillas de freno pueden disminuir la eficacia de la frenada. Efectúe maniobras suaves de frenada para secar y desescarchar los frenos.

7

AdBlue® (motores BlueHDi)

Para garantizar el respeto del medio ambiente y el cumplimiento de la nueva norma Euro 6 sin que ello repercuta en las prestaciones ni en el consumo de carburante de los motores diésel, PEUGEOT ha decidido equipar sus vehículos con un sistema que asocia la SCR (Reducción Catalítica Selectiva) con un filtro de partículas (FP) para el tratamiento de los gases de escape.

Sistema SCR

Gracias a un líquido denominado AdBlue® que contiene urea, un catalizador convierte hasta un 85 % de los óxidos de nitrógeno (NOx) en nitrógeno y agua, elementos inofensivos para la salud y el medio ambiente.



El AdBlue® se encuentra en un depósito especial de unos 17 litros de capacidad.

Un sistema de alerta se activa automáticamente una vez alcanzado el nivel de reserva: a partir de ese momento puede circular 2400 km más antes de que se vacíe el depósito.

! Cuando el depósito de AdBlue® está vacío, un sistema que exige la legislación vigente inhibe el arranque del motor. Si el sistema SCR falla, el nivel de emisiones de su vehículo deja de cumplir la norma Euro 6: el vehículo se vuelve contaminante.

En caso de que se confirme un fallo de funcionamiento del sistema SCR, deberá acudir lo antes posible a la red PEUGEOT o a un taller cualificado: después de recorrer 1100 km, un dispositivo se activará automáticamente para impedir el arranque del motor.

En ambos casos, el indicador de autonomía le permitirá conocer la distancia que puede recorrer antes de la inmovilización del vehículo.

i Para más información relativa a los **testigos** y las alertas relacionadas, consulte el apartado correspondiente.

i **Congelación de AdBlue®**
El AdBlue® se congela a una temperatura inferior a -11 °C.
El sistema SCR incluye un dispositivo de calentamiento del depósito de AdBlue® que le permite circular en condiciones extremadamente frías.

Nivel de AdBlue®

i Se recomienda reponer el nivel de AdBlue® en cuanto se genere el primer aviso que indica que el depósito está en reserva.

! Para garantizar que el sistema SCR funciona correctamente:

- Utilice únicamente líquido AdBlue® conforme a la norma ISO 22241.
- No transvase nunca AdBlue® a otro recipiente: perdería sus cualidades de pureza.
- No diluya nunca AdBlue® con agua.

Puede obtener AdBlue® de la red PEUGEOT o de un taller cualificado.

i También puede visitar una estación de servicio equipada con bombas de AdBlue® especialmente diseñadas para vehículos particulares.

! Nunca reponga el nivel en un dispensador de AdBlue® reservado al uso de vehículos pesados.

Recomendaciones de almacenamiento

El AdBlue® se congela por debajo de los -11 °C aproximadamente y se deteriora a partir de los 25 °C. Se recomienda almacenar los envases en un lugar fresco y resguardados de los rayos solares.

En estas condiciones, el líquido se puede conservar al menos durante un año.

En caso de que el aditivo se haya congelado, se podrá utilizar cuando se haya descongelado completamente.

! No guarde los envases de AdBlue® en el vehículo.

Precauciones de uso

El AdBlue® es una solución a base de urea. Este líquido es incombustible, incoloro e inodoro (si se conserva en un lugar fresco). En caso de contacto con la piel, lave la zona afectada con agua corriente y jabón. Si entra en contacto con los ojos, aclárelos inmediatamente con abundante agua o con una solución de lavado ocular durante al menos 15 minutos. Si la quemazón o la irritación persisten, acuda al médico. En caso de ingestión, enjuáguese inmediatamente la boca con agua limpia y beba mucha agua.

En determinadas condiciones (temperatura ambiente elevada, por ejemplo), no se puede excluir el riesgo de liberación de amoniaco: no inhale el líquido. Los vapores de amoniaco provocan irritación en las mucosas (los ojos, la nariz y la garganta).

! Mantenga el AdBlue® fuera del alcance de los niños, en su envase original.

Procedimiento

Antes de comenzar el procedimiento de reposición del nivel, asegúrese de que el vehículo está estacionado sobre una superficie plana y nivelada.

En invierno, compruebe que la temperatura del vehículo es superior a -11 °C. En caso contrario, en clima helado el AdBlue® puede estar congelado y no se podrá verter en el depósito. Estacione el vehículo durante unas horas en algún lugar donde la temperatura sea más alta para poder reponer el nivel.

! En caso de avería de AdBlue®, confirmada por el mensaje "Reponga AdBlue: Arranque imposible", deberá reponer como mínimo 5 litros.

! No vierta el AdBlue® en el depósito de gasoil.

! En caso de que rebose AdBlue® o se produzcan salpicaduras en el lateral de la carrocería, limpie inmediatamente la zona con agua fría o con un paño húmedo. Si el líquido se ha cristalizado, elimínelo con una esponja y agua caliente.

! Importante: **cuando efectúe una reposición de nivel después de una inmovilización por falta de AdBlue, debe esperar más o menos 5 minutos antes de volver a dar el contacto, sin abrir la puerta del conductor, sin desbloquear el vehículo, sin introducir la llave en el contacto y sin introducir la llave del sistema "Acceso y arranque manos libres" en el habitáculo.** Dé el contacto, espere 10 segundos y arranque el motor.

☞ Quite el contacto y retire la llave del interruptor de encendido para parar el motor.

o

☞ Con Acceso y arranque manos libres, pulse el botón "**START/STOP**" para apagar el motor.

7

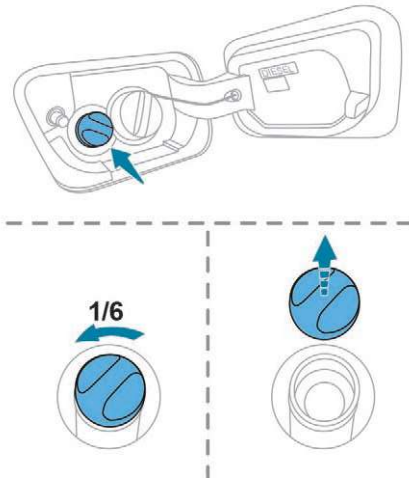

- ☞ Con el vehículo desbloqueado y la tapa de llenado de carburante abierta, gire 1/6 de vuelta hacia la izquierda el tapón azul del depósito de AdBlue®.
- ☞ Suelte el tapón azul.
- ☞ Hágase con un envase de AdBlue®. Una vez comprobada la fecha de caducidad, lea detenidamente las instrucciones de la etiqueta antes de verter con cuidado el contenido del bote o bidón en el depósito de AdBlue del vehículo.
-

- ☞ Inserte la boquilla de llenado de la bomba de AdBlue® y llene el depósito hasta que la boquilla se detenga automáticamente.

! Importante:

- Para que el depósito de AdBlue® no rebose, se recomienda:
 - Reponer entre 10 y 13 litros utilizando envases de AdBlue®.
 -
 - No seguir insistiendo después de la primera parada automática de la boquilla si está efectuando la reposición de nivel en una estación de llenado.
- Si el depósito de AdBlue® del vehículo está completamente vacío (confirmado por los mensajes de alerta y la imposibilidad de poner el motor en marcha), debe añadir como mínimo 5 litros.

Después del llenado

- ☞ Coloque de nuevo el tapón azul en el orificio de llenado y gírelo 1/6 de vuelta hacia la derecha hasta el tope.
- ☞ Cierre la tapa de llenado de carburante.



No tire los envases de AdBlue® con la basura doméstica. Tírelos en un contenedor adecuado para este tipo de productos o llévelo al concesionario.

Triángulo de emergencia

Como medida de seguridad, antes de bajar del vehículo para montar y colocar el triángulo, encienda las luces de emergencia y póngase el chaleco reflectante.

Compartimento portaobjetos

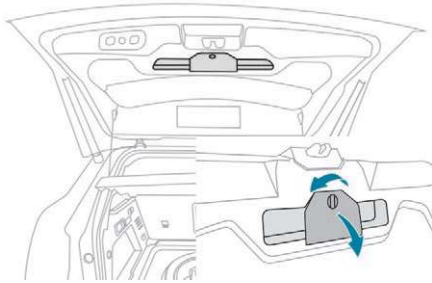

Hay un compartimento para guardar el triángulo en el guarnecido interior del portón trasero.

- ☞ Abra el portón trasero.
- ☞ Desbloquee la tapa girando el tornillo un cuarto de vuelta hacia la izquierda.

Montaje del triángulo

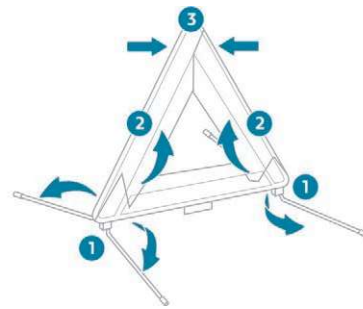

En las versiones equipadas con un triángulo de origen:

- ☞ Saque el triángulo de su estuche.
- ☞ Despliegue las patas.
- ☞ Levante los dos lados del triángulo.
- ☞ Fije el conjunto para terminar de unirlos.

i En el caso de las demás versiones, consulte las instrucciones que acompañan al triángulo.

Colocación del triángulo

- ☞ Coloque el triángulo detrás del vehículo conforme a la legislación vigente localmente.

Inmovilización por falta de carburante (diésel)

En los vehículos equipados con un motor diésel, en caso de agotar la reserva, será necesario cebar el circuito de carburante. Si el motor no arranca a la primera, no insista y repita el procedimiento.

i Para más información relativa al **Sistema anticfusión de carburante (diésel)**, consulte el apartado correspondiente.

Con motores 1,6 BlueHDi y 2,0 BlueHDi 150 S&S

- ☞ Efectúe un repostaje de al menos 5 litros de gasoil.
- ☞ Dé el contacto (sin arrancar el motor).
- ☞ Espere 6 segundos aproximadamente y quite el contacto.
- ☞ Repita la operación 10 veces.
- ☞ Accione el motor de arranque hasta arrancar el motor.

8

Con motores 1.5 BlueHDi 1y 2,0 BlueHDi 180 S&S

- ☞ Efectúe un repostaje de al menos 5 litros de gasoil.
 - ☞ Dé el contacto (sin arrancar el motor).
 - ☞ Espere 1 minuto aproximadamente y quite el contacto.
 - ☞ Accione el motor de arranque hasta arrancar el motor.
- Si el motor no arranca, repita el procedimiento.

Con motores 2,0 HDi

- ☞ Efectúe un repostaje de al menos cinco litros de gasoil.
- ☞ Abra el capó.
- ☞ Si es necesario, suelte la tapa para acceder a la bomba de cebado.
- ☞ Afloje el tornillo de desgasificación.
- ☞ Utilice la bomba de cebado hasta que aparezca carburante en el tubo transparente.
- ☞ Vuelva a apretar el tornillo de desgasificación.
- ☞ Accione el motor de arranque hasta que el motor se ponga en funcionamiento (en caso de que el motor no se ponga en funcionamiento en el primer intento, espere aproximadamente 15 segundos y vuelva a intentarlo).
- ☞ Si el motor no se pone en funcionamiento tras varios intentos, vuelva a accionar la bomba de cebado y, a continuación, el motor de arranque.

- ☞ Vuelva a colocar la tapa en su lugar y asegúrese de que esté sujeta.
- ☞ Cierre el capó.

Utilillaje de a bordo

Se trata del conjunto de útiles que se entrega con el vehículo.

Su contenido depende del equipamiento del vehículo:

- Kit de reparación provisional de neumáticos,
- Rueda de repuesto.

Acceso al utilillaje

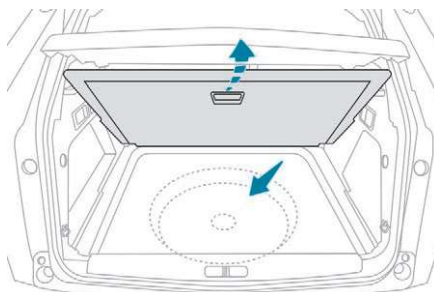

Los útiles básicos están colocados debajo del suelo del maletero.

Para acceder a ellos:

- ☞ Abra el maletero.
- ☞ Coloque el suelo móvil de maletero en posición alta.

- ☞ Levante el suelo por encima de los dos topes retráctiles.
- ☞ Coloque el suelo sobre estos dos topes para mantenerlo elevado.

En las versiones con kit de reparación provisional de neumáticos:

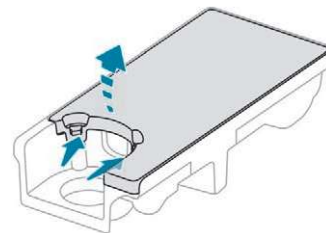

- ☞ Suelte los dos enganches para abrir la tapa.

En las versiones con rueda de repuesto:

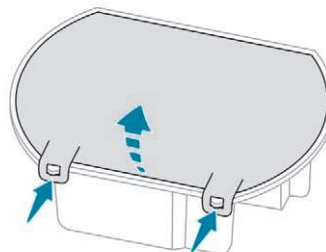

- ☞ Suelte la caja de almacenamiento tirando de ella hacia arriba.
- ☞ Suelte los dos enganches para abrir la tapa.

! Todos estos útiles son específicos para su vehículo y pueden variar según el equipamiento. No los utilice con otros fines.

! El gato debe utilizarse únicamente para cambiar una rueda con un neumático dañado o pinchado. No utilice un gato que no sea el que se facilita con este vehículo. Si el vehículo no está equipado con su gato de origen, póngase en contacto con la red PEUGEOT o con un taller cualificado para obtener el gato previsto por el fabricante. El gato es conforme a la reglamentación europea, como se define en la Directiva de Máquinas 2006/42/CE. El gato no necesita mantenimiento.

Lista de herramientas

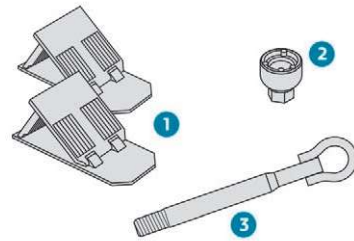

1. Calzos para inmovilizar el vehículo (según el equipamiento).
2. Adaptador para tornillos antirrobo (situado en la guantera) (según el equipamiento).
Permite la adaptación de la llave de desmontaje de la rueda a los tornillos especiales antirrobo.
3. Argolla de remolcado desmontable.

Para obtener más información relativa al **Remolcado del vehículo** y usar la argolla de remolcado desmontable, consulte el apartado correspondiente.

En las versiones con kit de reparación provisional de neumáticos:

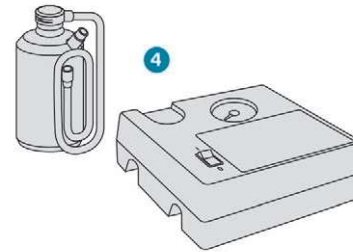

4. Kit de reparación provisional de neumáticos.
Contiene un compresor de 12 V y un bote de producto de sellado para reparar temporalmente la rueda y ajustar la presión de inflado del neumático.

Para más información relativa al **Kit de reparación provisional de neumáticos**, consulte el apartado correspondiente.



En las versiones con rueda de repuesto:

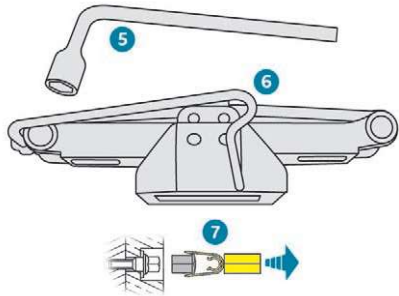

5. Llave de desmontaje de las ruedas. Permite desmontar el tapacubos y los tornillos de rueda.
6. Gato con manivela integrada. Permite elevar el vehículo.
7. Útil de desmontaje de los embellecedores de los tornillos de rueda (según equipamiento). Permite desmontar los embellecedores de los tornillos de las llantas de aluminio.

Para más información relativa a la **Rueda de repuesto**, consulte el apartado correspondiente.

Kit de reparación provisional de neumáticos

¡ Escanee el código QR de la página 3 para acceder a vídeos explicativos.

Está compuesto por un compresor y un bote de producto de sellado y permite **reparar temporalmente** un neumático para poder llegar hasta el taller más cercano. Está diseñado para reparar la mayoría de los pinchazos que pueden afectar al neumático, localizados en la banda de rodadura o en el hombro del neumático.

¡ El sistema eléctrico del vehículo permite conectar un compresor durante el tiempo necesario para inflar un neumático después de reparar un pinchazo.

Composición del kit

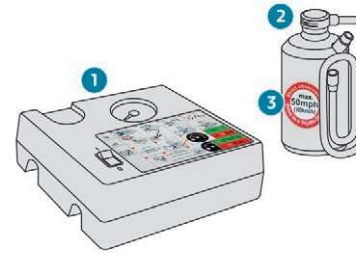

1. Compresor de 12 V, con manómetro integrado.
2. Bote de producto de sellado, con manguera integrada.
3. Adhesivo de limitación de velocidad.

Procedimiento de reparación

- ☞ Estacione el vehículo sin obstaculizar la circulación y aplique el freno de estacionamiento.
- ☞ Siga las instrucciones de seguridad (luces de emergencia, triángulo de señalización, llevar el chaleco reflectante de alta visibilidad, etc.) conforme a la legislación vigente en el país por el que circula.
- ☞ Quite el contacto.
- ☞ Desenrolle el tubo guardado bajo el compresor.

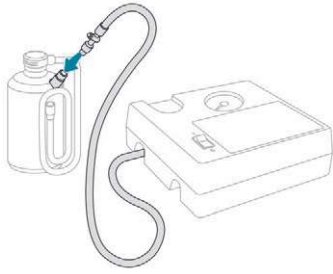

- ☞ Conecte el tubo del compresor al bote de sellador.

! Evite retirar cualquier cuerpo extraño que haya penetrado en el neumático.

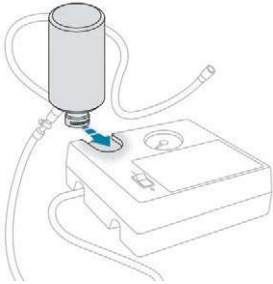

- ☞ Gire el bote de sellador y fíjelo en la muesca específica del compresor.

- ☞ Retire el tapón de la válvula del neumático que va a reparar y guárdelo en un lugar limpio.

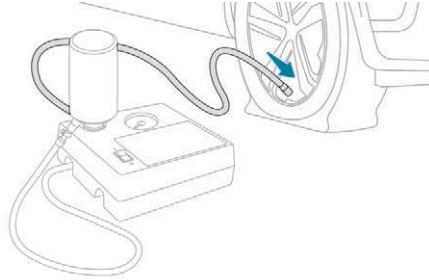

- ☞ Conecte el tubo flexible del bote de sellador a la válvula del neumático que va a reparar y apriete con fuerza.
- ☞ Compruebe que el interruptor del compresor esté en la posición "O".
- ☞ Desenrolle por completo el cable eléctrico que va guardado bajo el compresor.

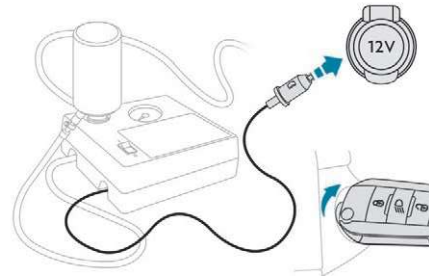

- ☞ Enchufe el conector eléctrico del compresor a la toma de 12 V del vehículo.

! Para conectar el compresor solo pueden utilizarse las tomas de 12 V situadas en la parte delantera del vehículo y en el maletero. La toma de 12 V situada en la parte trasera de la consola central no es adecuada para esta utilización.



- ☞ Pegue el adhesivo de limitación de velocidad.

! El adhesivo de limitación de velocidad debe pegarse en el interior del vehículo, en el campo de visión del conductor, para no olvidar que circula con una rueda de uso temporal.

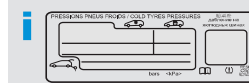

La presión de inflado de los neumáticos está indicada en esta etiqueta.

8

- ☞ Dé el contacto.

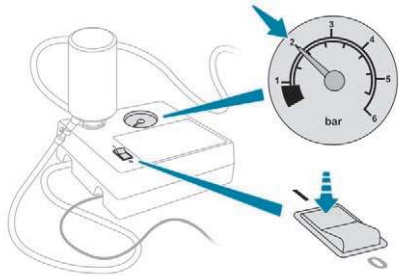

- ☞ Ponga en marcha el compresor girando el interruptor a la posición "I" hasta que la presión del neumático alcance los 2,0 bares. El producto de sellado se inyecta a presión en el neumático, por lo tanto, no desconecte el tubo flexible de la válvula durante esta operación (riesgo de salpicaduras).

! Si al cabo de 7 minutos aproximadamente, el neumático no alcanza la presión de 2 bares, significa que no puede repararse; póngase en contacto con la red PEUGEOT o con un taller cualificado para solicitar asistencia.

- ☞ Gire el interruptor hasta la posición "O".
- ☞ Desenchufe el conector del compresor de la toma de 12 V del vehículo.

- ☞ Ponga el tapón en la válvula.
- ☞ Retire el kit.
- ☞ Retire y guarde el bote de sellador.

! Tenga cuidado, el producto de sellado es nocivo en caso de ingestión e irritante para los ojos. Mantenga este producto fuera del alcance de los niños. La fecha límite de utilización del líquido figura en el bote. Después de utilizarlo, no deseche con los residuos domésticos; llévelo a la red PEUGEOT o a un centro de gestión de residuos autorizado. No olvide adquirir un nuevo bote de sellador, disponible en la red PEUGEOT o en un taller cualificado.

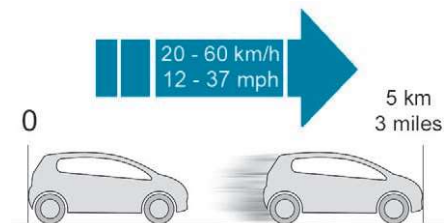

- ☞ Inmediatamente después, circule durante aproximadamente cinco kilómetros a velocidad reducida (entre 20 y 60 km/h) para sellar el pinchazo.

- ☞ Deténgase para comprobar la reparación y mida la presión del neumático con el kit.

! No supere la velocidad de 80 km/h cuando circule con un neumático reparado con este kit.

Comprobación/ajuste de la presión de los neumáticos

i El compresor también puede utilizarse, sin inyectar producto, para comprobar y, si es necesario, ajustar la presión de los neumáticos.

- ☞ Retire el tapón de la válvula del neumático y guárdelo en un lugar limpio.
- ☞ Desenrolle el tubo guardado bajo el compresor.

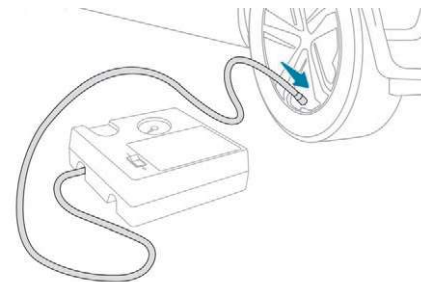

- ☞ Acople el tubo en la válvula y apriete con firmeza.

- ☞ Compruebe que el interruptor del compresor esté en la posición "O".
- ☞ Desenrolle por completo el cable eléctrico que va guardado bajo el compresor.

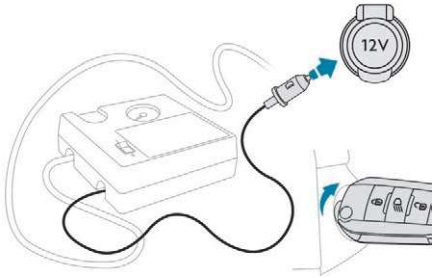

- ☞ Enchufe el conector eléctrico del compresor a la toma de 12 V del vehículo.
- ☞ Dé el contacto.

! Para conectar el compresor solo pueden utilizarse las tomas de 12 V situadas en la parte delantera del vehículo y en el maletero.

La toma de 12 V situada en la parte trasera de la consola central no es adecuada para esta utilización.

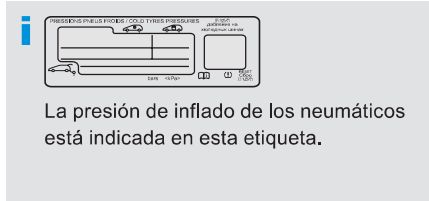

La presión de inflado de los neumáticos está indicada en esta etiqueta.

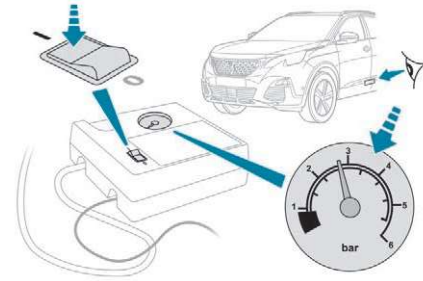

- ☞ Encienda el compresor girando el interruptor hasta la posición "I" y ajuste la presión conforme a la etiqueta de presión de los neumáticos del vehículo. Para desinflar: presione el botón negro situado en el tubo del compresor, junto al racor de la válvula.

! Si al cabo de 7 minutos el neumático no alcanza una presión de 2 bares, significa que no puede repararse; póngase en contacto con la red PEUGEOT o con un taller cualificado para solicitar asistencia.

- ☞ Una vez se haya alcanzado la presión correcta, coloque el interruptor en la posición "O".
- ☞ Retire el kit y guárdelo.

! No conduzca más de 200 km con el neumático reparado; acuda a la red PEUGEOT o a un taller cualificado para cambiar el neumático.

! En caso de modificación de la presión de uno o varios neumáticos, será necesario reinicializar el sistema de detección de inflado insuficiente. Para más información relativa a la **Detección de inflado insuficiente**, consulte el apartado correspondiente.

Rueda de repuesto

i Escanee el código QR de la página 3 para acceder a vídeos explicativos.

Procedimiento para sustituir una rueda dañada por la rueda de repuesto utilizando el utillaje suministrado con el vehículo.

8

Acceso a la rueda de repuesto



La rueda de repuesto está almacenada bajo el suelo del maletero.

Para acceder a la rueda de repuesto, en primer lugar consulte el apartado correspondiente al

Acceso al utilaje.

i Según la versión, la rueda de repuesto puede ser de aleación o de acero. En algunos países de comercialización, esta rueda es de tipo "temporal".

Extracción de la rueda

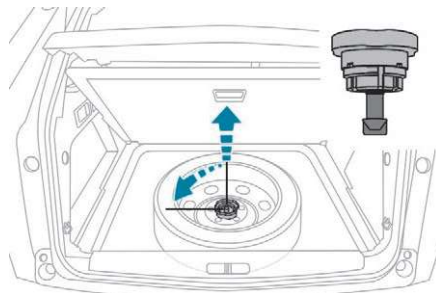

- ☞ Afloje la tuerca central.
- ☞ Retire el dispositivo de fijación (tuerca y tornillo).
- ☞ Levante la rueda de repuesto hacia usted tirando por la parte de atrás.
- ☞ Saque la rueda del maletero.

Colocación de la rueda

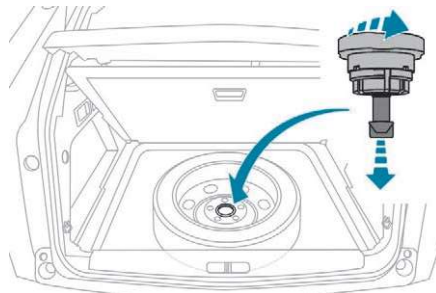

- ☞ Vuelva a colocar la rueda en su emplazamiento.

- ☞ Afloje unas vueltas la tuerca sobre el tornillo.
- ☞ Coloque el dispositivo de fijación (tuerca y tornillo) en el centro de la rueda.

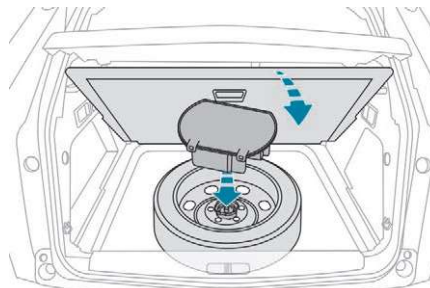

- ☞ Apriete al máximo la tuerca central, hasta percibir un clic, para sujetar correctamente la rueda.
- ☞ Vuelva a colocar la caja del utilaje en el centro de la rueda y engánchela.

Desmontaje de una rueda

i Rueda con embellecedor

Al desmontar la rueda, suelte previamente el embellecedor con la llave desmonta-ruedas tirando de él a la altura del paso de la válvula.

Al volver a montar la rueda, después de apretar los tornillos de la rueda, monte el embellecedor comenzando por colocar su paso frente a la válvula y presionando luego por todo su contorno con la palma de la mano.

! Estacionamiento del vehículo

Inmovilice el vehículo en un lugar donde no obstaculice la circulación. El suelo debe ser horizontal, estable y no deslizante.

Aplique el freno de estacionamiento, salvo si está programado en modo automático, quite el contacto y, si la caja de cambios es manual, introduzca la primera marcha para bloquear las ruedas.

Aplique el freno de estacionamiento (salvo si está programado en modo automático), quite el contacto y, si la caja de cambios es automática, seleccione el modo **P** para bloquear las ruedas.

Verifique que los testigos de freno de estacionamiento están encendidos de manera fija en el cuadro de instrumentos. Asegúrese siempre de que los ocupantes hayan salido del vehículo y se encuentren en una zona que garantice su seguridad. Si es necesario, coloque un calzo bajo la rueda diagonalmente opuesta a la que vaya a cambiar.

Nunca se sitúe debajo de un vehículo elevado mediante un gato; utilice una borriqueta.

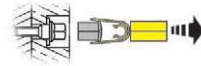
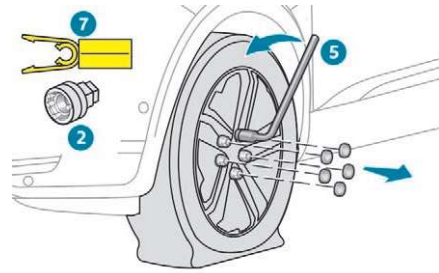

- ☞ Para desmontar la cubierta del tornillo de la rueda en cada uno de los tornillos, utilice la herramienta **7** (llantas de aleación).
- ☞ Monte el adaptador antirrobo **2** en la llave de desmontaje de las ruedas **5** para aflojar el tornillo antirrobo.
- ☞ Afloje los demás tornillos utilizando solo la llave de desmontaje de las ruedas **5**.

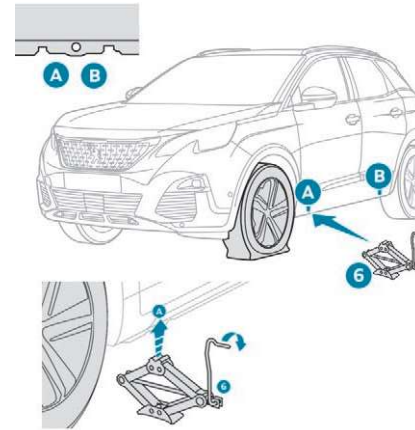

- ☞ Sitúe la base del gato **6** en el suelo y asegúrese de que queda inmediatamente debajo del punto de elevación delantero **A** o del trasero **B** provisto en los bajos del vehículo, el más cercano a la rueda que vaya a cambiar.

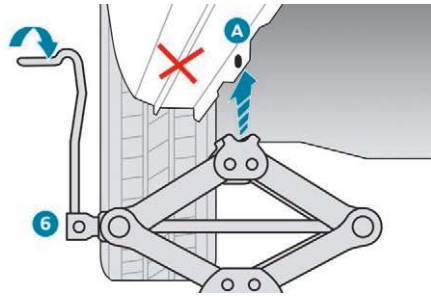

- ☞ Despliegue el gato **6** hasta que el cabezal entre en contacto con los puntos de elevación **A** o **B** que se vayan a utilizar; las zonas de apoyo **A** o **B** del vehículo deben encajar en el centro del cabezal del gato.
- ☞ Eleve el vehículo hasta dejar suficiente espacio entre la rueda y el suelo para poder montar fácilmente la rueda de repuesto (no pinchada).

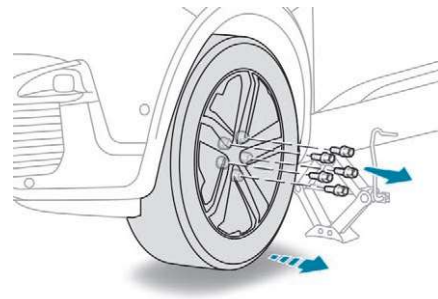

- ☞ Retire los tornillos y guárdelos en un lugar limpio.
- ☞ Desmonte la rueda.

! Compruebe que el gato está colocado de forma estable. Sobre suelo deslizante o blando, el gato podría desplazarse o hundirse provocándole lesiones. Coloque el gato únicamente en los puntos de elevación **A** o **B** de debajo del vehículo, asegurándose de que el cabezal del gato está correctamente centrado bajo la superficie de apoyo del vehículo. En caso contrario, podría causar daños en el vehículo y/o el gato podría hundirse provocándole lesiones.

Montaje de una rueda

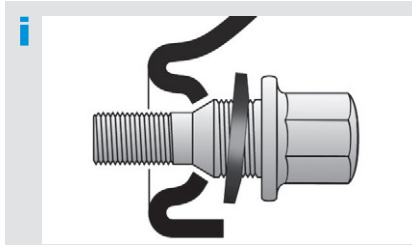

Montaje de una rueda de repuesto de acero o de tipo "temporal"

Si el vehículo está equipado con llantas de aleación, durante el apriete de los tornillos al realizar el montaje es normal que las arandelas no entren en contacto con la llanta de repuesto de acero o de tipo "temporal". La sujeción de la rueda está garantizada por el apoyo cónico de cada tornillo.

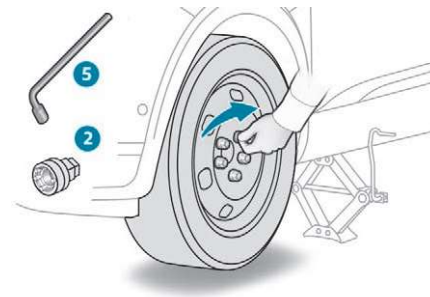

- ☞ Coloque la rueda en el cubo.
- ☞ Apriete los tornillos al máximo con la mano.
- ☞ Efectúe un apriete previo del tornillo antirrobo con la llave de desmontaje de ruedas **5** equipada con el adaptador antirrobo **2**.
- ☞ Efectúe un apriete previo de los demás tornillos utilizando solo la llave de desmontaje de las ruedas **5**.

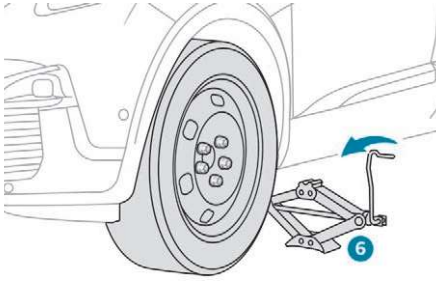

- ☞ Baje el vehículo de nuevo hasta el suelo.
- ☞ Pliegue el gato **6** y retírelo.

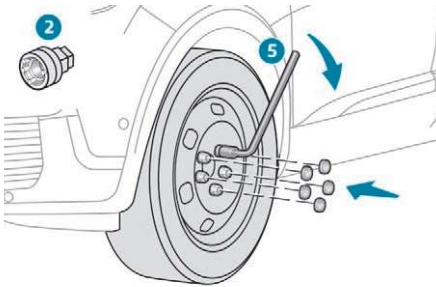

- ☞ Apriete al máximo el tornillo antirrobo con la llave de desmontaje de ruedas **5** equipada con el adaptador antirrobo **2**.
- ☞ **Apriete** los demás tornillos utilizando solo la llave de desmontaje de las ruedas **5**.
- ☞ Monte los embellecedores de los tornillos (según equipamiento).
- ☞ Guarde las herramientas.

Después de cambiar una rueda

Coloque la rueda pinchada en el maletero o, dependiendo de la versión, desmonte en primer lugar la cubierta central para guardarla debajo del piso en el lugar de la rueda de repuesto.

! Con una rueda de repuesto de tipo "temporal"



Se recomienda lo siguiente:

- Desactive algunas funciones de ayuda a la conducción (Active Safety Brake, regulador de velocidad adaptativo con función Stop, etc.), como se indica en la etiqueta fijada a la rueda.
- No exceda de la velocidad máxima autorizada (80 km/h).

Cambio de una bombilla

! Los faros van equipados con cristales de policarbonato cubiertos con un barniz protector:

- ☞ **No los limpie con un paño seco o abrasivo, ni con productos detergentes o disolventes.**
- ☞ Utilice una esponja, agua y jabón o un producto con pH neutro.
- ☞ Si utiliza el lavado a alta presión en manchas persistentes, no dirija la manguera directamente hacia las luces ni hacia su contorno de manera prolongada. De este modo, evitará que se deterioren el barniz protector y la junta de estanqueidad.

! El cambio de las bombillas debe efectuarse con el contacto quitado cuando los faros lleven apagados unos minutos (riesgo de quemaduras graves).

☞ No toque la bombilla directamente con los dedos: utilice paños que no desprendan pelusa.

Es esencial utilizar únicamente bombillas de tipo antiultravioleta (UV), de forma que no se dañen los faros.

Sustituya siempre una bombilla defectuosa por una bombilla nueva con la misma referencia y las mismas características.

i Con determinadas condiciones meteorológicas (bajas temperaturas, humedad), es normal la aparición de vaho en la cara interior del cristal de los faros y de las luces traseras, que desaparece unos minutos después de encender las luces.

! **Diodos electroluminiscentes (LED).**
Para la sustitución de este tipo de bombillas, consulte en la red PEUGEOT o en un taller cualificado.

i **Lámparas halógenas**
Para asegurar una buena iluminación de calidad, compruebe que la bombilla quede correctamente colocada en su alojamiento.

Luces delanteras

Modelo con faros "Full LED"

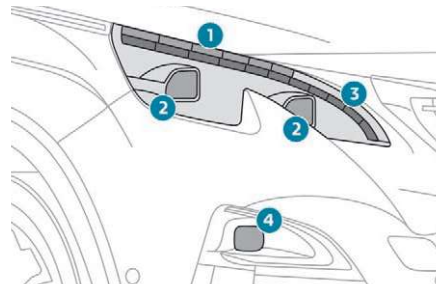

1. **Intermitentes (LED).**
2. **Luces de carretera/de cruce (LED).**
3. **Luces diurnas/luces de posición (LED).**
4. **Diodos emisores de luz (LED).**

! No toque los faros "Full LED". Riesgo de electrocución
Acuda a la red PEUGEOT o a un taller cualificado.

Modelo con faros halógenos

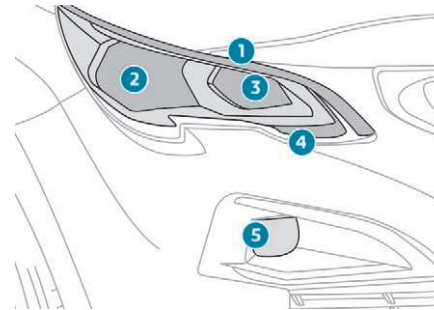

1. **Luz diurna/de posición (LED).**
2. **Luces de cruce (H7).**
3. **Luces de carretera (HB3).**
4. **Intermitentes (PWY24W).**
5. **Luces antiniebla (H11).**

! **Apertura del capó/acceso a las bombillas**
Motor caliente, proceda con precaución, ya que existe el riesgo de quemaduras.
Tenga cuidado con los objetos o la ropa que pueden quedar atrapados en las aspas del ventilador del motor, ya que existe el riesgo de estrangulamiento.

Cambio de las bombillas de los intermitentes (en modelos con faros halógenos)

i Un parpadeo más rápido de los intermitentes (izquierda o derecha) indica el fallo de una de las bombillas del lado correspondiente.

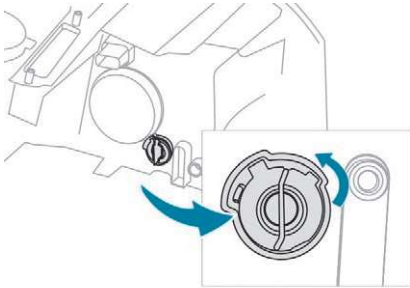

- ☞ Gire un cuarto de vuelta el portalámparas y retírelo.
- ☞ Gire un cuarto de vuelta la bombilla, retírela y sustitúyala.

Para el montaje, efectúe estas operaciones en el orden inverso.

i Las bombillas de color ámbar, como por ejemplo las de los intermitentes, deben sustituirse por bombillas del mismo color y especificaciones.

! Para volver a colocarlas, cierre la tapa de protección con mucho cuidado para garantizar la estanqueidad de la luz.

Cambio de las bombillas de las luces de cruce (en modelos con faros halógenos)

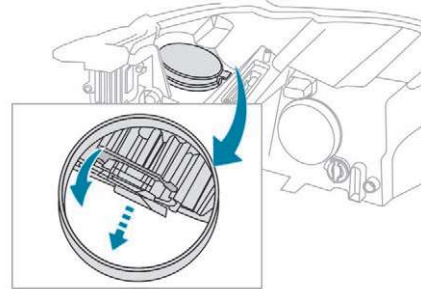

- ☞ Retire la tapa de protección tirando de la lengüeta.
- ☞ Tire del conector hacia atrás para desconectarlo.
- ☞ Tire de la bombilla hacia atrás para extraerla.
- ☞ Sustituya la bombilla.

Para el montaje, efectúe estas operaciones en sentido inverso.

Cambio de las bombillas de las luces de carretera (en modelos con faros halógenos)

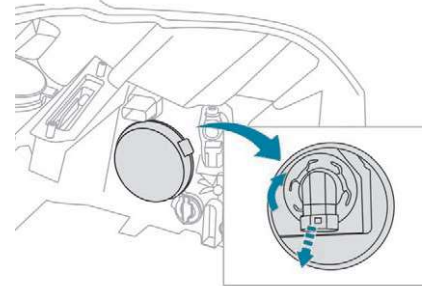

- ☞ Retire la tapa de protección tirando de la lengüeta.
- ☞ Gire un cuarto de vuelta el portalámparas y retírelo.
- ☞ Retire la bombilla y sustitúyala.

Para el montaje, efectúe estas operaciones en sentido inverso.

Cambio de las bombillas de los faros antiniebla (en modelos con faros halógenos)

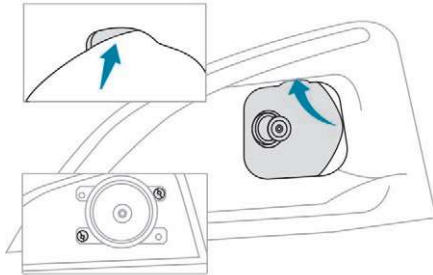

- ☞ Introduzca un destornillador plano en el orificio del embellecedor.
- ☞ Tire, haciendo palanca, del embellecedor del faro antiniebla para soltarlo.
- ☞ Con un destornillador Torx, retire los dos tornillos de fijación del módulo.
- ☞ Saque el módulo de su alojamiento.

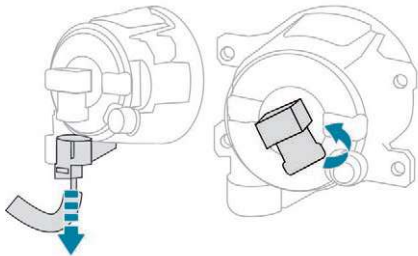

- ☞ Desconecte el conector del portalámparas.
- ☞ Gire un cuarto de vuelta el portalámparas y retírelo.
- ☞ Sustituya el conjunto.

Para el montaje, efectúe estas operaciones en sentido inverso.

i Para cambiar este tipo de bombillas, también puede consultar con la red PEUGEOT o un taller cualificado.

Repetidores laterales de intermitentes (LED)

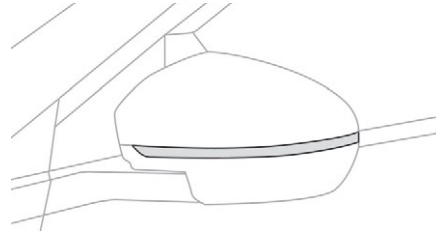

Luces de posición (LED)

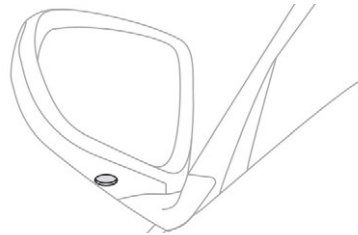

Luces traseras

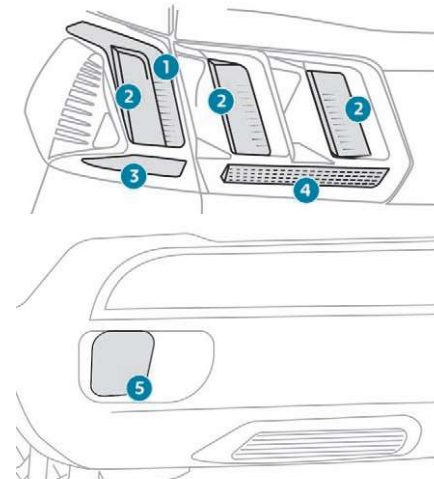

1. Luces de freno (LED).
2. Luces de posición/diurnas (LED).
3. Intermitentes (WY16W ámbar).
4. Luces de marcha atrás (W16W).
5. Luz antiniebla (P21W).

LED: diodos emisores de luz.

Intermitentes (en las aletas)

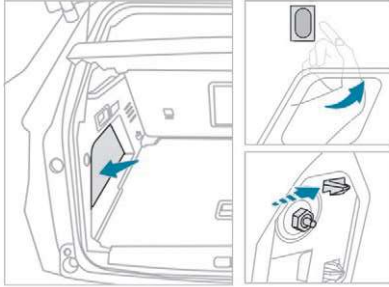

- ☞ Abra el portón trasero y suelte la tapa de acceso del lado correspondiente.
- ☞ Desbloquee el tornillo de sujeción de la luz con una llave fija de 10 mm.
- ☞ Para evitar la pérdida de la tuerca en el guarnecido de la aleta en caso de caída, coloque previamente un trapo debajo.
- ☞ Afloje y extraiga manualmente la tuerca de fijación de la luz.
- ☞ Suelte el clip de sujeción desplazando ligeramente hacia atrás el piloto.

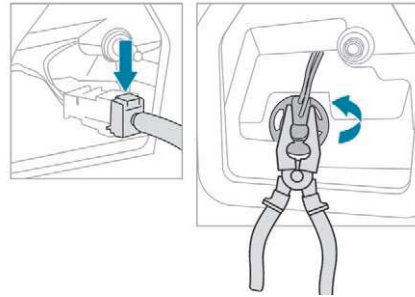

- ☞ Desde el exterior, saque la luz con cuidado tirando hacia atrás y luego hacia arriba.
- ☞ Desconecte el conector de la lámpara.
- ☞ Gire el portalámparas un cuarto de vuelta con unos alicates estándar y retírelo.
- ☞ Retire la bombilla y sustitúyala.

Para el montaje, efectúe estas operaciones en sentido inverso.

Luces de marcha atrás (en el portón trasero)

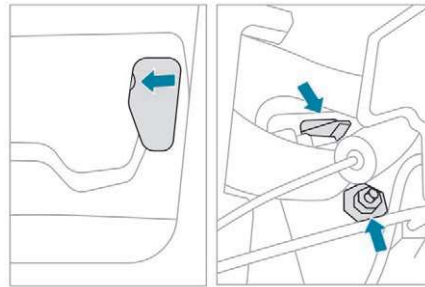

- ☞ Abra el portón trasero e introduzca un destornillador plano en la muesca para soltar la tapa de acceso del lado correspondiente.
- ☞ Desbloquee el tornillo de sujeción de la lámpara con una llave fija de 10 mm.
- ☞ Afloje y extraiga manualmente la tuerca de fijación de la lámpara.
- ☞ Suelte el clip de sujeción desplazando ligeramente hacia atrás la lámpara.

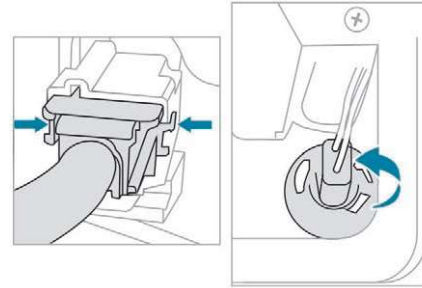

- ☞ Desde el exterior, extraiga la lámpara con precaución tirando de ella hacia atrás.
- ☞ Desconecte el conector de la lámpara presionando en cada lado.
- ☞ Gire un cuarto de vuelta el portalámparas y retírelo.
- ☞ Tire de la bombilla y sustitúyala.

Para el montaje, efectúe estas operaciones en sentido inverso.

Luces antiniebla

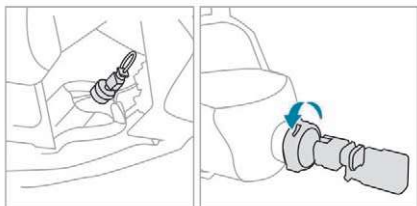

Estas bombillas se cambian desde la parte exterior del paragolpes trasero:

- ☞ pase la mano por debajo del paragolpes,
- ☞ gire un cuarto de vuelta el portalámparas y retírelo,
- ☞ gire un cuarto de vuelta la bombilla y sustitúyala.

Para el montaje, efectúe estas operaciones en el orden inverso.

! Si cambia una bombilla al cabo de pocos minutos de quitar el contacto, tenga cuidado de no tocar el silenciador, ya que existe el riesgo de quemarse.

Tercera luz de freno (LED)

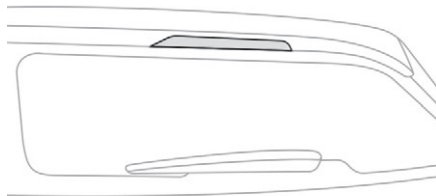

Luces de matrícula

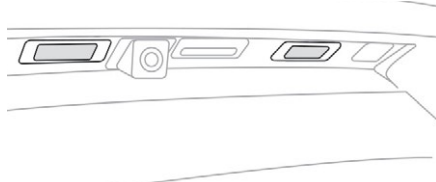

- ☞ Inserte un destornillador fino en la abertura del plástico transparente.
- ☞ Presione para soltarlo.
- ☞ Retire el plástico transparente.
- ☞ Saque la bombilla y sustitúyala.

Cambio de una escobilla del limpiaparabrisas

Antes de desmontar una escobilla delantera

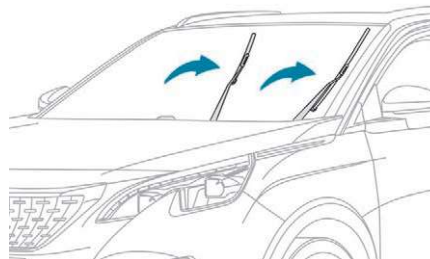

- ☞ Inmediatamente después de quitar el contacto, accione el mando del limpiaparabrisas para poner las escobillas en el centro del parabrisas (posición de mantenimiento).

Desmontaje

- ☞ Levante el brazo del limpiaparabrisas correspondiente.
- ☞ Suelte la escobilla y retírela.

Montaje

- ☞ Vuelva a colocar la escobilla correspondiente y fíjela.
- ☞ Abata el brazo con cuidado.

Después de montar una escobilla delantera

- ☞ Dé el contacto.
- ☞ Accione de nuevo el mando del limpiaparabrisas para colocar las escobillas en posición de reposo.

Cambio de un fusible

Acceso a las herramientas

Las pinzas de extracción están situadas detrás de la tapa de la caja de fusibles.

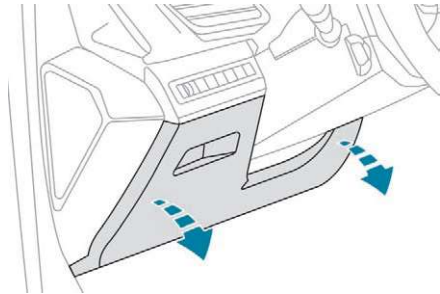

- ☞ Suelte la tapa tirando de la parte superior izquierda y, a continuación, de la derecha.
- ☞ Abra completamente la tapa y dele la vuelta.
- ☞ Retire las pinzas de su alojamiento.

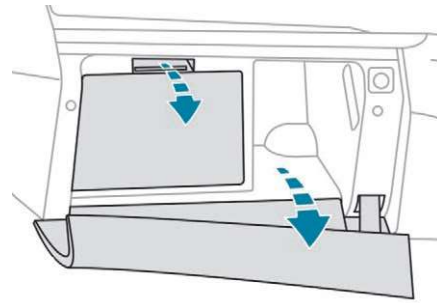

- ☞ Abra la guantera.
- ☞ Presione la empuñadura central.
- ☞ Retire completamente la tapa.
- ☞ Retire las pinzas de su alojamiento.

Cambio de un fusible

Antes de cambiar un fusible:

- ☞ identifique la causa de la anomalía y corríjala.
- ☞ apague todos los consumidores eléctricos,
- ☞ inmovilice el vehículo y quite el contacto,
- ☞ identifique el fusible defectuoso con las tablas de correspondencias de fusibles y los esquemas.

Para cambiar un fusible, es necesario:

- ☞ utilizar la pinza especial para extraer el fusible de su alojamiento y verificar el estado del filamento,
- ☞ sustituir siempre el fusible defectuoso por otro del mismo amperaje (mismo color), ya que un amperaje diferente puede causar una avería (riesgo de incendio).

Si el fallo vuelve a producirse después de cambiar el fusible, acuda a la red PEUGEOT o a un taller cualificado para proceder a la revisión del sistema eléctrico.

i Las tablas de correspondencias de fusibles y los esquemas correspondientes están disponibles en la red PEUGEOT o en un taller cualificado:

! La sustitución de un fusible que no figure en las tablas de correspondencias podría provocar averías graves en el vehículo. Póngase en contacto con la red PEUGEOT o con un taller cualificado.



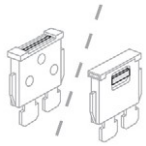

En buen estado

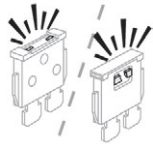

Defectuoso



Pinzas

i Instalación de accesorios eléctricos

El sistema eléctrico del vehículo está diseñado para funcionar con los equipos de serie u opcionales.

Antes de instalar otros equipos o accesorios eléctricos en el vehículo, consulte con la red PEUGEOT o un taller cualificado.

! PEUGEOT declina toda responsabilidad en relación con los gastos ocasionados por la reparación del vehículo o por los fallos de funcionamiento que puedan resultar de la instalación de accesorios auxiliares no suministrados ni recomendados por PEUGEOT y no instalados según sus prescripciones, en particular, cuando el consumo del conjunto de los dispositivos conectados supera los 10 miliamperios.

Fusibles del salpicadero

La caja de fusibles está situada en la parte inferior izquierda del salpicadero.

Para acceder a los fusibles, siga el mismo procedimiento que se describe para acceder al kit de herramientas para cambiar los fusibles.

Para obtener más información relativa al **Acceso al kit de herramientas**, consulte el apartado correspondiente.

Versión 1 (Full)**Caja 1**

N.º de fusible	Amperaje (A)	Funciones
F1	3 A	Acceso y arranque manos libres
F2	5 A	Pantalla multifunción.
F5	5 A	Cámara de marcha atrás, ayuda al estacionamiento.
F7	10 A	Amplificador Hi-Fi.
F8	20 A	Limpialuneta.
F10	30 A	Cerraduras.
F11	30 A	Cerraduras.
F17	10 A	Toma de accesorios de 12 V del maletero.
F18	5 A	Llamadas de emergencia y de asistencia.
F22	3 A	Luz de guantera.
F26	3 A	Pantalla de los testigos de cinturones de seguridad no abrochados.
F27	3 A	Sensor de lluvia/solar.
F31	5 A	Airbags.
F33	15 A	Toma de accesorios de 12 V delantera
F35	5 A	Cuadro de instrumentos.
F36	20 A	Sistema de audio, pantalla táctil, reproductor de CD, sistema de audio/navegación.

Caja 2

N.º de fusible	Amperaje (A)	Funciones
F17	10 A	Memorización de las posiciones de conducción



Versión 2 (Eco)

N.º de fusible	Amperaje (A)	Funciones
F4	15 A	Claxon.
F5	20 A	Bomba de lavaparabrisas.
F6	20 A	Bomba de lavaluneta.
F7	10 A	Toma de accesorios de 12 V
F8	20 A	Limpialuneta.
F10	30 A	Cerraduras.
F11	30 A	Cerraduras.
F14	5 A	Sirena de alarma.
F17	5 A	Cuadro de instrumentos.
F22	3 A	Sensor de lluvia/solar.
F24	5 A	Cámara de marcha atrás, ayuda al estacionamiento.
F25	5 A	Airbags.
F27	5 A	Alarma.
F28	5 A	Llamadas de emergencia y de asistencia.
F29	20 A	Sistema de audio, pantalla táctil, reproductor de CD, sistema de audio/navegación.
F32	15 A	Encendedor.
F36	5 A	Luz de guantera.

Fusibles en el compartimento motor

Esta caja de fusibles está situada en el compartimento motor cerca de la batería.

Acceso a los fusibles

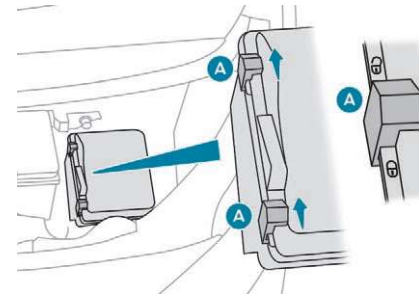

- ☞ Desbloquee los dos cierres **A**.
- ☞ Abra la tapa.
- ☞ Sustituya el fusible.
- ☞ Después de la intervención, cierre la tapa con cuidado y bloquee los dos cierres **A** para garantizar la estanqueidad de la caja de fusibles.

Versión 1 (Full)**Caja 1**

N.º de fusible	Amperaje (A)	Funciones
F14	15 A	Bomba del lavaparabrisas.
F15	5 A	Dirección asistida.
F20	25 A	Bomba del lavaparabrisas.
F22	15 A	Claxon.
F23	15 A	Luz de carretera derecha.
F24	15 A	Luz de carretera izquierda.

Caja 2

N.º de fusible	Amperaje (A)	Funciones
F8	30 A	Sistema anticontaminación diésel (AdBlue).
F12	15 A	Caja de cambios automática.
F14	5 A	Caja de cambios automática.

Versión 2 (Eco)

N.º de fusible	Amperaje (A)	Funciones
F16	25 A	Luces antiniebla delanteras.
F18	10 A	Luz de carretera derecha.
F19	10 A	Luz de carretera izquierda.

Batería de 12 V

Procedimiento para arrancar el motor a partir de otra batería o para recargar la batería descargada.

Información general**Baterías de arranque de plomo/ácido**

Las baterías contienen sustancias nocivas como ácido sulfúrico y plomo. Se deben desechar según la normativa y en ningún caso se deben desechar junto con la basura doméstica. Lleve las pilas del mando a distancia y las baterías gastadas a un punto de recogida autorizado.



Antes de manipular la batería, protéjase los ojos y la cara. Cualquier operación en la batería debe realizarse en un medio ventilado, alejado de llamas o de fuentes de chispas, para evitar cualquier riesgo de explosión o incendio. Lávese las manos al finalizar la intervención.



Acceso a la batería

La batería está situada en el compartimento motor.

Para acceder al borne (+):

- ☞ Desbloquee el capó; para ello active el mando interno y luego el mando externo.
- ☞ Levante el capó y fíjelo en posición con la varilla.

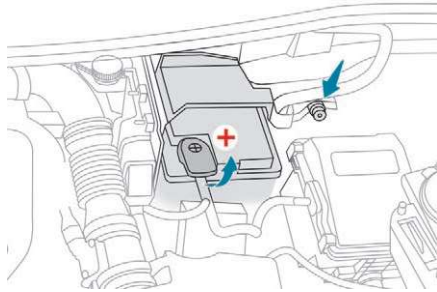

(+) Borne positivo.

Incluye una abrazadera de bloqueo rápido.

(-) Borne negativo.

Como no es posible acceder al borne negativo de la batería, se sitúa un punto de masa desplazado cerca de la batería.

Arranque a partir de otra batería

Si la batería del vehículo está descargada, el motor se puede arrancar mediante una batería auxiliar (externa o de otro vehículo) y cables de emergencia, o bien con ayuda de una batería de emergencia.

- ! No arranque nunca el motor utilizando un cargador de baterías. Jamás utilice una batería de emergencia de 24 V o superior. Compruebe de antemano que la batería de emergencia tiene un voltaje nominal de 12 V y al menos la misma capacidad que la batería descargada. Los dos vehículos no deben tocarse. Apague todos los consumidores eléctricos de los dos vehículos (sistema de audio, limpiaparabrisas, luces, etc.). Asegúrese de que los cables de emergencia no pasen cerca de las partes móviles del motor (ventilador, correas, etc.). No desconecte el borne (+) cuando el motor esté en marcha.

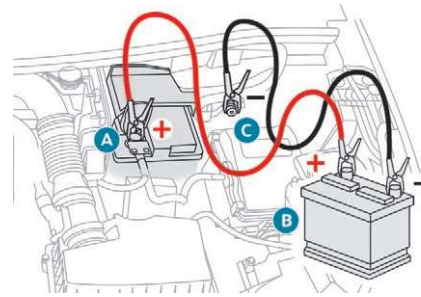

- ☞ Levante la tapa de plástico del borne (+) si el vehículo dispone de ella.
- ☞ Conecte el cable rojo al borne positivo (+) de la batería descargada **A** (a la altura de la parte metálica acodada) y luego al borne positivo (+) de la batería auxiliar **B** o de emergencia.
- ☞ Conecte un extremo del cable verde o negro al borne negativo (-) de la batería auxiliar **B** o de emergencia (o al punto de masa del vehículo auxiliar).
- ☞ Conecte el otro extremo del cable verde o negro al punto de masa **C** del vehículo averiado.
- ☞ Arranque el motor del vehículo con la batería cargada y manténgalo en funcionamiento durante unos minutos.
- ☞ Accione el motor de arranque del vehículo averiado y deje el motor en marcha.

Si el motor no arranca inmediatamente, quite el contacto y espere unos instantes antes de volver a intentarlo.

- ☞ Espere a que regrese a ralentí.
- ☞ Desconecte los cables de arranque de emergencia en orden inverso.
- ☞ Vuelva a colocar la tapa de plástico del borne (+) si el vehículo dispone de ella.
- ☞ Deje el motor en marcha, con el vehículo circulando o parado, durante 30 minutos para que la batería alcance un nivel de carga suficiente.

! Si el vehículo está equipado con caja de cambios automática, no intente nunca arrancar el motor empujando el vehículo.

Carga de la batería con un cargador de baterías

Para garantizar la vida útil óptima de la batería, es indispensable mantener la carga a un nivel suficiente.

En determinados casos, puede resultar necesario cargar la batería:

- si solamente utiliza el vehículo para trayectos cortos,
- en previsión de una inmovilización prolongada de varias semanas.

Consulte con la red PEUGEOT o un taller cualificado.

! Si va a cargar usted mismo la batería del vehículo, utilice únicamente cargadores compatibles con baterías de plomo con una tensión nominal de 12V.

! Siga las instrucciones de uso facilitadas por el fabricante del cargador. No invierta nunca las polaridades.

i No es necesario desconectar la batería.

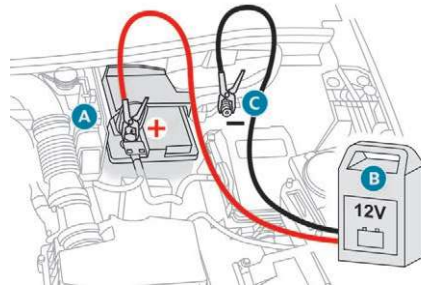

- ☞ Quite el contacto.
- ☞ Apague todos los consumidores eléctricos (sistema de audio, luces, limpiaparabrisas, etc.).
- ☞ Apague el cargador **B** antes de conectar los cables a la batería para evitar cualquier chispa peligrosa.

- ☞ Compruebe que los cables del cargador estén en buen estado.
- ☞ Si su vehículo dispone de ella, levante la tapa de plástico del borne (+).
- ☞ Conecte los cables del cargador **B** de la siguiente manera:
 - el cable rojo positivo (+) al borne (+) de la batería **A**,
 - el cable negro negativo (-) al punto de masa **C** del vehículo.
- ☞ Al final de la operación de carga, apague el cargador **B** antes de desconectar los cables de la batería **A**.

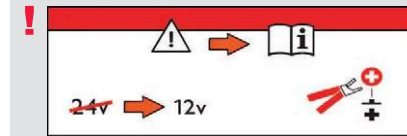

En presencia de esta etiqueta, es imperativo utilizar únicamente un cargador de 12 V a riesgo de provocar la degradación irreversible de los equipamientos eléctricos asociados al Stop & Start.

! Jamás intente cargar una batería congelada, ¡existe riesgo de explosión! Si la batería está congelada, llévela a la red PEUGEOT o a un taller cualificado para su revisión; allí comprobarán que los componentes internos no hayan resultado dañados y que el contenedor no esté fisurado, lo que supondría un riesgo de fuga de ácido tóxico y corrosivo.

i Algunas funciones como el Stop & Start no están disponibles si la batería no tiene un nivel de carga suficiente.

Desconexión de la batería

Con el fin de mantener un nivel de carga suficiente para arrancar el motor, se recomienda desconectar la batería en caso de inmovilización del vehículo durante un periodo de tiempo largo.

Antes de desconectar la batería:

- ☞ Cierre todos los accesos (puertas, portón, ventanillas, techo).
- ☞ Apague todos los consumidores eléctricos (autorradio, limpiaparabrisas, luces, etc.).
- ☞ Quite el contacto y espere durante cuatro minutos.

Una vez que haya accedido a la batería, basta con desconectar el borne (+).

Abrazadera de borne de cierre rápido

Desconexión del borne (+)

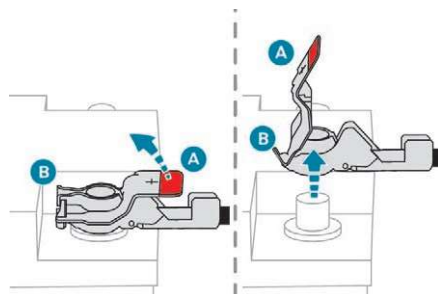

- ☞ Suba la palanca **A** al máximo para soltar la abrazadera **B**.
- ☞ Retire la abrazadera **B** levantándola.

Reconexión del borne (+)

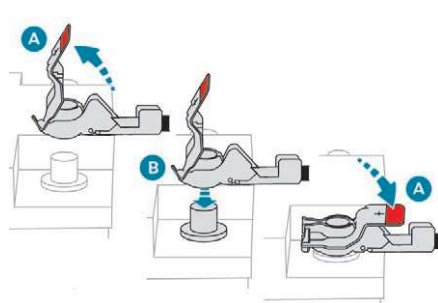

- ☞ Suba la palanca **A** al máximo.
- ☞ Coloque de nuevo la abrazadera **B** abierta en el borne (+).
- ☞ Empuje la abrazadera **B** hacia abajo hasta que haga tope.
- ☞ Baje la palanca **A** para bloquear la abrazadera **B**.

! No fuerce la palanca, ya que si la abrazadera está mal colocada, el bloqueo no se efectuará y tendrá que repetir el procedimiento.

Después de la reconexión de la batería

Después de reconectar la batería, dé el contacto y espere un minuto antes de arrancar el motor para permitir que se inicialicen los sistemas electrónicos.

i En los vehículos con el volante a la derecha, cuando el cuentakilómetros total alcanza 100 km, es necesario esperar aprox. 15 minutos antes de poner en marcha el motor.

No obstante, si después de esta operación persisten ligeras perturbaciones, consulte con la red PEUGEOT o un taller cualificado. Consultando el apartado correspondiente, debe reinicializar usted mismo algunos sistemas como:

- la llave con mando a distancia o la llave electrónica (según versión),

- el techo corredizo y su persiana de ocultación eléctrica,
- los elevalunas eléctricos,
- la fecha y la hora,
- las emisoras de radio memorizadas.

i La siguiente vez que arranque el motor para realizar un trayecto, el Stop & Start podría no estar operativo. En ese caso, el sistema no estará de nuevo disponible hasta que se realice una inmovilización continua del vehículo, cuya duración dependerá de la temperatura exterior y del estado de carga de la batería (hasta aproximadamente 8 horas).

La anilla de remolcado se guarda en una caja de útiles, debajo del suelo del maletero. Para obtener más información relativa al acceso al **Utillaje de a bordo**, consulte el apartado correspondiente.

Remolcado del vehículo

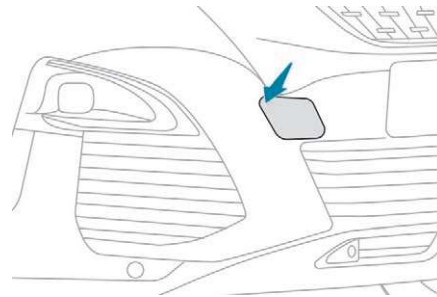

- ☞ Suelte la tapa del paragolpes delantero presionando sobre su esquina superior izquierda.
- ☞ Enrosque al máximo la anilla de remolcado.
- ☞ Instale la barra de remolcado.

! ☞ Sitúe la caja de cambios en punto muerto. Si no se respeta esta indicación algunos componentes (frenos, transmisión, etc.) pueden resultar dañados, y la asistencia a la frenada podría no funcionar al rearrancar el motor.

- ☞ Desbloquee la dirección y suelte el freno de estacionamiento.
- ☞ Encienda las luces de emergencia de los dos vehículos.
- ☞ Inicie la marcha con suavidad y circule a velocidad reducida en una distancia corta.

Remolcado de otro vehículo

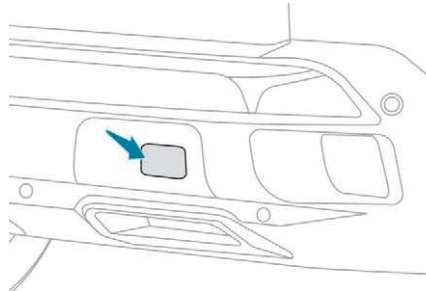

- ☞ Suelte la tapa del paragolpes trasero presionando su parte izquierda.

Remolcado del vehículo

Procedimiento para el remolcado del vehículo o para remolcar otro vehículo con un dispositivo mecánico desmontable.

Acceso al utillaje

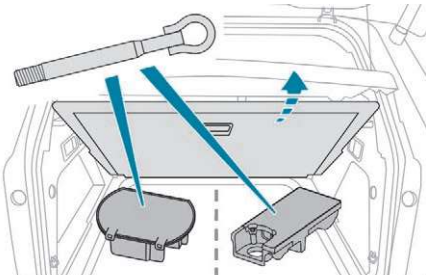

- ☞ Enrosque al máximo la anilla de remolcado.
- ☞ Instale la barra de remolcado.
- ☞ Encienda las luces de emergencia de los dos vehículos.
- ☞ Inicie la marcha con suavidad y circule a velocidad reducida en una distancia corta.

! Recomendaciones generales

Respete la legislación vigente en cada país. Compruebe que el peso del vehículo tractor es superior al del vehículo remolcado.

El conductor debe permanecer al volante del vehículo remolcado y debe poseer un permiso de conducción válido.

Para remolcar un vehículo con las cuatro ruedas sobre el suelo, utilice siempre una barra de remolcado homologada. Está prohibido utilizar cuerdas o correas.

El vehículo tractor debe iniciar la marcha de manera progresiva.

Si se remolca el vehículo con el motor apagado, la asistencia a la frenada y la dirección no están operativas.

En los siguientes casos, es obligatorio que el remolcado del vehículo sea realizado por un profesional:

- Vehículo inmovilizado en autopista, autovía o vía rápida.
- Vehículo con tracción a las cuatro ruedas.
- Si no es posible poner la caja de cambios en punto muerto, desbloquear la dirección o soltar el freno de estacionamiento.
- Si no es posible remolcar un vehículo con una caja de cambios automática, motor en marcha.
- Remolcado con solo dos ruedas en el suelo.
- Si no se dispone de una barra de remolcado homologada, etc.

Características de motorizaciones y cargas remolcables

Motorizaciones

Las características de los motores se detallan en el permiso de circulación del vehículo y en la documentación de ventas.

La potencia máxima corresponde al valor homologado en el banco motor, según las condiciones definidas por la reglamentación europea (Directiva 1999/99/CE).

Para más información, contacte con la red PEUGEOT o con un taller cualificado.

Masas y cargas remolcables

Los valores de masas y cargas remolcables máximos asociados a su vehículo se indican en el permiso de circulación y en la documentación comercial.

Estos valores también se indican en la placa o en la etiqueta del fabricante.

Para más información, consulte en la red PEUGEOT o en un taller cualificado.

Los valores de MMA del conjunto y de cargas remolcables indicados son válidos para una altitud máxima de 1000 metros. La carga máxima remolcable debe reducirse un 10 % por cada 1000 metros de altitud. La masa máxima autorizada en la lanza corresponde a la masa permitida en el enganche de remolque.

MMA: Masa máxima autorizada.

Una temperatura exterior elevada podría provocar una disminución de la capacidad del vehículo para proteger el motor. Cuando la temperatura exterior sea superior a 37 °C, limite la masa remolcada.

El remolcado con un vehículo tractor poco cargado puede afectar negativamente al agarre a la calzada. Al arrastrar un remolque, la distancia de frenada aumenta. Cuando lleve remolque, no supere nunca los 100 km/h (respete la legislación local vigente).

Cuando la temperatura exterior es elevada, se recomienda dejar el motor funcionando entre 1 y 2 minutos después de detener el vehículo para facilitar su refrigeración.

Motores de gasolina y cargas remolcables

Motores	1,2 l PureTech 130 S&S	1,2 l PureTech 130 S&S	1,2 l PureTech 130 S&S	1,6 l THP 150	1,6 l THP 165	1,6 l THP 165 S&S
Cajas de cambios	BVM6 (Manual, 6 velocidades)	BVM6 (Manual, 6 velocidades)	(EAT6) (Automática, 6 velocidades)	(EAT6) (Automática, 6 velocidades)	(EAT6) (Automática, 6 velocidades)	(EAT6) (Automática, 6 velocidades)
Códigos	LHK (EB2ADTS MB6 STT)	CRK (EB2DTS MCM STT)	CRQ – CXQ (EB2DTS AT6III STT) (EB2DTS AT6III STT)	KUM (EP6FDTMD AT6III)	KNM (EP6FDTM AT6III)	KHQ (EP6FDT AT6III STT)
Códigos de modelo M...	RHNSJ/C1B RHNSJ/C1F	RHNYH/C1B RHNYH/C1F - RHNYH/C1K	RHNYW/C1B RHNYW/C1F RHNWW/C1B RHNWW/C1F	45GXV/C1A 45GXW/C1A	45GYV/C1A 45GYW/C1A	45GZW/C1B 45GZW/C1F
Cilindrada (cm ³)	1199	1199	1199	1598	1598	1598
Potencia máxima: Norma UE (kW)	96	96	96	110	121,4	121,4
Carburante	Sin plomo	Sin plomo	Sin plomo	Sin plomo	Sin plomo	Sin plomo
Remolque con frenos (en el límite de la MMA del conjunto) (kg) en pendiente del 10 % o del 12 %	1400	1400–1300	1200	600	600	1550
Remolque sin frenos (kg)	690	660	670	600	600	685
Masa máxima autorizada en la lanza (kg)	56	80	80	70	70	80

Motores diésel y cargas remolcables

Motores	1.5 l BlueHDi 130 S&S	1.5 l BlueHDi 130 S&S
Cajas de cambios	BVM6 (Manual, 6 velocidades)	EAT8 (Automática, 8 velocidades)
Códigos	MAK (DV5RC ML60 STT)	MA1 (DV5RC ATN8 STT)
Códigos de modelo M...	CYHZJ/C2B CYHZJ/C2F CYHZJ/C2K	CYHZR/C2B CYHZR/C2F CYHZR/C2K
Cilindrada (cm ³)	1499	1499
Potencia máxima: Norma UE (kW)	96	96
Carburante	Gasoil	Gasoil
Remolque con frenos (en el límite de la MMA del conjunto) (kg) en pendiente del 10 % o del 12 %	1500	1300
Remolque sin frenos (kg)	745	750
Masa máxima autorizada en la lanza (kg)	70	52

Motores	1,6 l BlueHDi 100 S&S	1,6 l BlueHDi 115 S&S	1,6 l BlueHDi 115 S&S	1,6 l BlueHDi 120 S&S	1,6 l BlueHDi 120 S&S
Cajas de cambios	Manual (Manual, 5 velocidades)	BVM6 (Manual, 6 velocidades)	(EAT6) (Automática, 6 velocidades)	BVM6 (Manual, 6 velocidades)	(EAT6) (Automática, 6 velocidades)
Códigos	KEJ (DV6FD BE4 STT)	LAK (DV6FC ML6C STT)	LAQ (DV6FC AT6III STT)	KDK (DV6FC ML6C STT)	KDQ (DV6FC AT6III STT)
Códigos de modelo M...	CBHYB/C2B CBHYB/C2F	CBHYB/C2B CBHYB/C2F	CBHXW/C2B CBHXW/C2F	CBHZH/C2B CBHZH/C2F - CBHZH/C2K	CBHZW/C2B CBHZW/C2F
Cilindrada (cm ³)	1560	1560	1560	1560	1560
Potencia máxima: Norma UE (kW)	73	85	85	88	88
Carburante	Gasoil	Gasoil	Gasoil	Gasoil	Gasoil
Remolque con frenos (en el límite de la MMA del conjunto) (kg) en pendiente del 10 % o del 12 %	1300	1500	1300	1500–1400	1300
Remolque sin frenos (kg)	680	685	695	685	695
Masa máxima autorizada en la lanza (kg)	80	80	80	80	80

Motores diésel y cargas remolcables

Motores	2,0 I HDi 150	2,0 I HDi 150	2,0 I BlueHDi 150 S&S	2,0 I BlueHDi 180 S&S
Cajas de cambios	BVM6 (Manual, 6 velocidades)	(EAT6) (Automática, 6 velocidades)	BVM6 (Manual, 6 velocidades)	EAT8 (Automática, 8 velocidades)
Códigos	LR6 (DW10FD ML6C)	LRM (DW10FD AM6III)	KBK (DW10FD ML6C STT)	KA1 (DW10FC AMN8 STT)
Códigos de modelo M...	JAHXG/C2A JAHXG/C2E JAHXL/C2A JAHXL/C2E	JAHXV/C2A JAHXV/C2E	JAHRH/C2B JAHRH/C2F JAHSH/C2B JAHSH/C2F JAHXH/C2B JAHXH/C2F	JEHZP/C2B JEHZP/C2F - JEHZP/C2K
Cilindrada (cm ³)	1997	1997	1997	1997
Potencia máxima: Norma UE (kW)	110	110	110	130
Carburante	Gasoil	Gasoil	Gasoil	Gasoil
Remolque con frenos (en el límite de la MMA del conjunto) (kg) en pendiente del 10 % o del 12 %	600	600	2000	2000
Remolque sin frenos (kg)	600	600	745	745–750
Masa máxima autorizada en la lanza (kg)	70	70	80	80

Dimensiones (en mm)

Estas dimensiones se han medido en un vehículo no cargado.

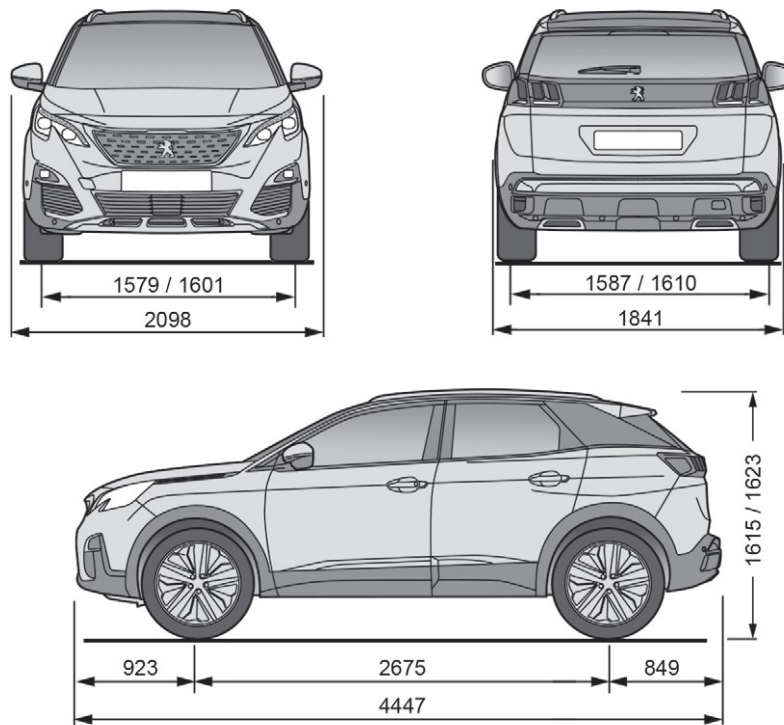

Elementos de identificación

Existen diferentes elementos visibles para la identificación y la localización de su vehículo.

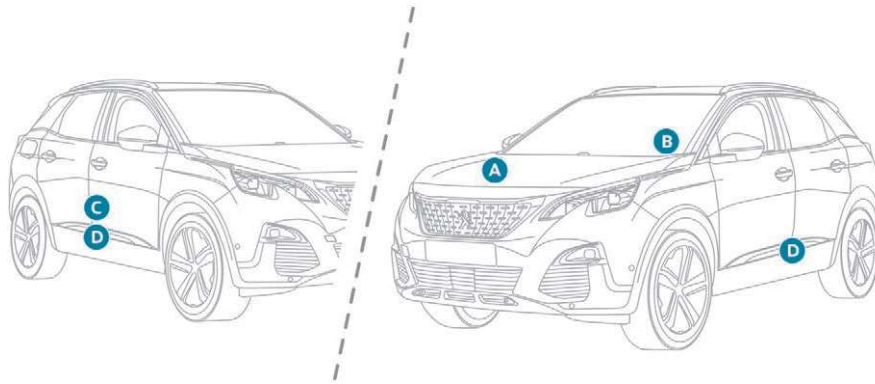

A. Número de identificación del vehículo (VIN), bajo el capó

Este número está troquelado en el chasis.

B. Número de identificación del vehículo (VIN), en el salpicadero

Este número está inscrito en una etiqueta visible a través del parabrisas.

C. Etiqueta del fabricante

Esta etiqueta protegida contra una manipulación no autorizada va pegada en la puerta derecha.

Recoge la siguiente información:

- el nombre del fabricante,
- el número de autorización para la comercialización de un vehículo en la Unión Europea (ECWVTA),
- el número de identificación del vehículo (VIN),
- la masa máxima en carga técnicamente admisible (MMTA),
- la masa total autorizada (MMA),
- la masa máxima sobre el eje delantero,
- la masa máxima sobre el eje trasero.

D. Etiqueta de neumáticos/pintura

Esta etiqueta está pegada en el vano de la puerta del conductor.

Recoge la siguiente información relativa a los neumáticos:

- las presiones de inflado de los neumáticos en vacío y con carga,
- la especificación de los neumáticos, compuesta por las medidas y el tipo así como los índices de carga y velocidad,
- la presión de inflado de la rueda de repuesto.

Indica también la referencia del color de la pintura.

i El vehículo puede estar equipado originalmente con neumáticos con unos índices de carga y velocidad superiores a los indicados en la etiqueta sin que la presión de inflado resulte afectada.



PEUGEOT Connect Nav



Navegador GPS – Aplicaciones – Audio multimedia – Teléfono Bluetooth®

Índice	
Primeros pasos	2
Mandos en el volante	3
Menús	3
Comandos de voz	5
Navegación	11
Navegación con conexión	13
Aplicaciones	16
Radio	21
Radio DAB (Digital Audio Broadcasting)	22
Multimedia	23
Teléfono	25
Ajustes	29
Preguntas frecuentes	32

Las diferentes funciones y ajustes descritos varían según la versión y la configuración del vehículo.

Por motivos de seguridad y porque requieren especial atención por parte del conductor, las operaciones de vinculación del teléfono móvil Bluetooth al sistema manos libres Bluetooth del sistema de audio se deben realizar **con el vehículo parado** y el contacto dado.

El sistema está protegido de manera que solo pueda funcionar en su vehículo. El mensaje **Modo de ahorro de energía** indica que el paso al modo de espera es inminente.

Á través de este vínculo podrá acceder a los códigos fuente OSS (Open Source Software) del sistema.
<https://www.groupe-psa.com/fr/oss/>
<https://www.groupe-psa.com/en/oss/>

Primeros pasos



Con el motor en marcha, una pulsación permite silenciar el sonido. Con el contacto quitado, una pulsación pone el sistema en marcha.



Ajuste del volumen.

Utilice los botones a cada lado de la pantalla táctil para acceder a los menús y, una vez dentro del menú, utilice los botones que aparecen en la pantalla táctil.

Dependiendo del modelo, use los botones "Fuente" o "Menú" de los lados de la pantalla táctil para acceder a los menús, y a continuación pulse los botones virtuales de la pantalla táctil.

Se puede acceder al menú en cualquier momento pulsando brevemente la pantalla con tres dedos.

Todas las zonas táctiles de la pantalla son de color blanco. Pulse la cruz para retroceder un nivel. Pulse "OK" para confirmar.

! La pantalla táctil es de tipo "capacitiva". Para limpiar la pantalla, se recomienda utilizar un trapo suave no abrasivo (gamuza de gafas) sin producto adicional. No utilice objetos puntiagudos en la pantalla. No toque la pantalla con las manos mojadas.

Cierta información aparece indicada permanentemente en la banda superior de la pantalla táctil:

- Recordatorio de la información del aire acondicionado (según versión) y acceso directo al menú correspondiente.
- Acceso directo a la selección de la fuente de audio, a la lista de emisoras (o a los títulos según la fuente).
- Acceso a las notificaciones de los mensajes, a los correos electrónicos, a las actualizaciones de mapas y, según los servicios, a las notificaciones del navegador.
- Acceso a los ajustes de la pantalla táctil y del cuadro de instrumentos digital.

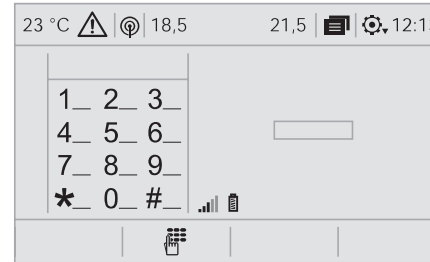

Selección de la fuente de audio (según la versión):

- Emisoras de FM/DAB*/AM*.
- Llave USB.
- CD Reproductor (según modelo).
- Reproductor multimedia conectado mediante la toma auxiliar (según modelo).
- Teléfono conectado por Bluetooth y difusión multimedia Bluetooth* (streaming).

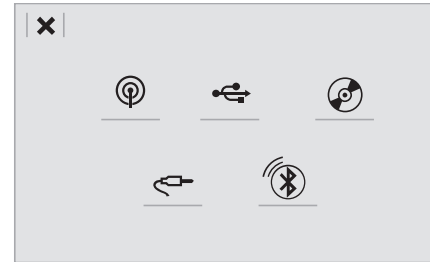

* Según equipamiento.

A través del menú "Ajustes", puede crear un perfil relativo a una sola persona o a un grupo de personas que tengan puntos comunes, con la posibilidad de configurar una multitud de ajustes (presintonías de radio, ajustes de audio, historial de navegación, favoritos de los contactos, etc.); la aplicación de los ajustes se realiza automáticamente.

En caso de calor intenso, el volumen se puede limitar para proteger el sistema. Este puede pasar al modo de espera (apagado completo de la pantalla y corte del sonido) durante un tiempo mínimo de 5 minutos. La vuelta a la situación inicial se realiza cuando baja la temperatura en el habitáculo.

Mandos en el volante

Según modelo.



Comandos de voz:

Este mando se encuentra en el volante o en el extremo del mando de las luces (según el modelo). Pulsación breve, comandos de voz del sistema. Pulsación larga, comandos de voz del smartphone a través del sistema.

 Aumentar el volumen.



 Silenciar/restablecer el sonido.

o  Silenciar mediante la pulsación simultánea de los botones de aumento y disminución del volumen. Restablecer el sonido mediante la pulsación de uno de los dos botones de volumen.

 Disminuir el volumen.





 **Multimedia** (pulsación breve): cambiar de fuente multimedia.

o  **Teléfono** (pulsación breve) : iniciar llamada telefónica.

Llamada activa (pulsación breve): acceder al menú del teléfono.

Teléfono (pulsación prolongada): rechazar una llamada entrante, colgar una llamada en curso; si no se está realizando ninguna llamada, acceder al menú del teléfono.

 **Radio** (rotación): búsqueda automática de la emisora anterior/siguiente.

o  **Multimedia** (rotación): pista anterior/siguiente, desplazamiento por las listas.

 **Pulsación breve:** confirmación de una selección. Sin selección, acceder a las emisoras presintonizadas.

LIST Radio: visualización de la lista de emisoras.

Multimedia: visualización de la lista de pistas.

Radio (mantener pulsado): actualizar la lista de emisoras recibidas.

Menús



Según modelo/según versión

Aire acondicionado

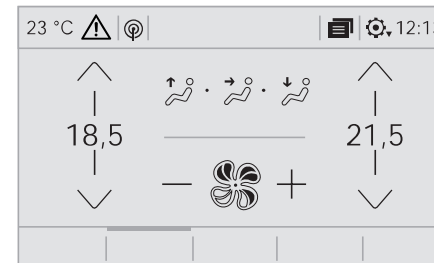
 Permite regular los diferentes ajustes de temperatura y de caudal de aire.



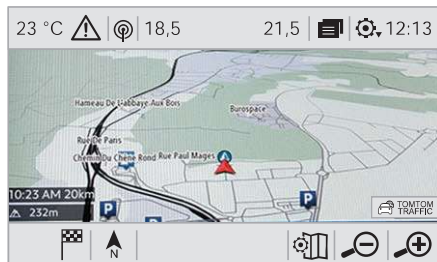

Navegación con conexión

-  Permite configurar la navegación y seleccionar un destino.
-  Permite utilizar los servicios disponibles en tiempo real según el equipamiento.



Aplicaciones

-  Permite ejecutar algunas aplicaciones en un smartphone conectado a través de CarPlay®, MirrorLink™ o Android Auto.
-  Permite comprobar el estado de las conexiones Bluetooth® y Wi-Fi.

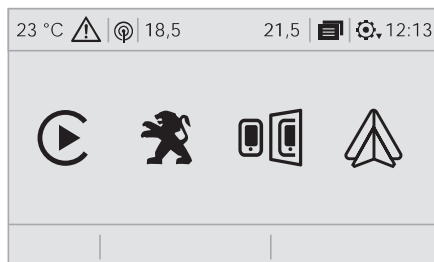



Radio Multimedia

-  Permite seleccionar una fuente de audio, una emisora de radio y visualizar fotografías.

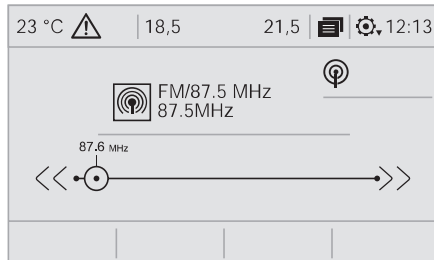
MEDIA



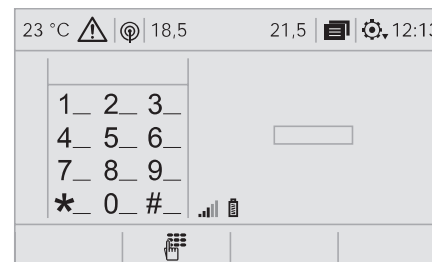

Teléfono

-  Permite conectar un teléfono a través de Bluetooth®, consultar mensajes, correos electrónicos y enviar mensajes rápidos.
-  TEL



Configuración

-  Permite configurar un perfil personal y/o configurar el sonido (balances, ambiente, etc.) y la pantalla (idioma, unidades, fecha, hora, etc.).
-  SETUP

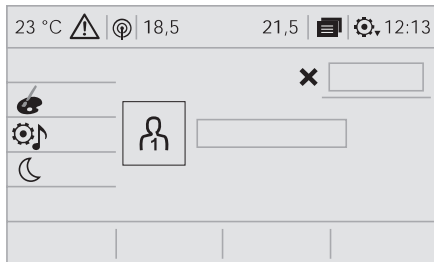

Vehículo

 Permite activar, desactivar o configurar algunas funciones del vehículo.

DRIVE



Comandos de voz

Mandos en el volante



Mediante una pulsación breve de esta tecla se activa la función de los comandos de voz.

! Para asegurarse de que los comandos de voz sean reconocidos por el sistema, siga estas recomendaciones:

- Hable en un tono de voz normal sin cortar las palabras ni elevar la voz.
- Antes de hablar, esperar a que suene el pitido (señal acústica).
- Para un funcionamiento óptimo, se recomienda cerrar las ventanas y el techo, en su caso, para evitar cualquier perturbación exterior (según versión).
- Antes de pronunciar los comandos de voz, pida a los demás pasajeros que no hablen.

Primeros pasos



Ejemplo de "comando de voz" para la navegación:

"Navegar hacia dirección calle Bergara 19, San Sebastián".

Ejemplo de "comando de voz" para la radio y los soportes musicales:

"Reproducir artista "Dover".

Ejemplo de "comando de voz" para el teléfono:

"Llamar a David".

! Los comandos de voz, con una selección de 12 idiomas (inglés, francés, italiano, español, alemán, neerlandés, portugués, polaco, turco, ruso, árabe, portugués del Brasil) se hacen en correspondencia con el idioma elegido y configurado previamente en el sistema.

Para algunos comandos de voz hay sinónimos alternativos.

Ejemplo: Guiar hacia/Navegar hacia/Ir a/etc.

Los comandos de voz en idioma árabe de: "Navegar hacia dirección" y "Mostrar POI en la localidad", no están disponibles.



Información – Uso del sistema



Pulse el botón Pulsar Para Hablar y diga un comando después de la señal. Si pulsa de nuevo el botón PPH mientras espero a que usted hable, terminará la conversación. Recuerde que puede interrumpirme en cualquier momento pulsando este botón. Para cancelar una acción y comenzar de nuevo diga "Cancelar", para anular una acción diga "Deshacer". Para obtener información y consejos puede decir "Ayuda" en cualquier momento. En caso de que el comando que usted haya expresado no contenga toda la información que necesito, le pondré ejemplos o le guiaré paso a paso para completar el proceso. En el "Modo principiante" por defecto obtendrá más información y, más adelante, cuando se sienta cómodo, podrá cambiar al "Modo avanzado".



Comandos de voz globales

Estos comandos se pueden ejecutar desde cualquier página después de pulsar el botón de "Comandos de voz" o el "Teléfono" situado en el volante, siempre que no se esté realizando ninguna llamada telefónica.

 Comandos de voz	 Mensajes de ayuda
Ayuda	Hay muchos temas en los que le puedo ayudar. Puede decir "Ayuda con el teléfono", "Ayuda con la navegación", "Ayuda con el reproductor multimedia" o "Ayuda con la radio". Para obtener información sobre cómo manejar el sistema de voz, diga "Ayuda con los controles de voz".
Ayuda de comandos de voz	
Ayuda de navegación	
Ayuda de la radio	
Ayuda multimedia	
Ayuda del teléfono	
Seleccionar modo de interacción <...>	Elija el modo "principiante" o "avanzado".
Seleccionar perfil <...>	Seleccione el perfil 1, 2 o 3.
Sí	Diga "Sí", para confirmar que le he entendido correctamente. De lo contrario diga "No" y empezaremos de nuevo.
No	

Comandos de voz "Navegación"



Estos comandos se pueden ejecutar desde cualquier página después de pulsar el botón de "Comandos de voz" o el "Teléfono" situado en el volante, siempre que no se esté realizando ninguna llamada telefónica.

 Comandos de voz	 Mensajes de ayuda
Ir a casa	Para iniciar el guiado o añadir una parada diga, por ejemplo, "Navegar hacia" seguido de la dirección o el nombre del contacto. Por ejemplo, "Navegar hacia dirección calle Bergara 19, San Sebastián" o "Navegar hacia contacto, Juan". Puede precisar si se trata de un destino reciente o favorito. Diga, por ejemplo, "Navegar hacia favorito, Club de Tennis" o "Navegar hacia destino reciente, calle Bergara 19, San Sebastián". O simplemente diga "Ir a casa". Para mostrar puntos de interés en el mapa, puede decir por ejemplo "Mostrar hoteles en Barcelona" o "Mostrar gasolinera más cercana". Para obtener más información, diga "Ayuda con la configuración del guiado".
Ir al trabajo	
Navegar hacia dirección favorita <...>	
Navegar hacia contacto <...>	
Navegar hacia dirección <...>	
Mostrar POI <...> más cercano	Para obtener información acerca de la ruta planificada diga "Dime el tiempo restante", "la distancia restante" o "la hora de llegada". Diga "Ayuda con la navegación" para obtener más información sobre comandos disponibles.
Distancia restante	
Tiempo restante	
Hora de llegada	
Detener guiado	

En función del país, facilite las instrucciones de destino (dirección) en el idioma del sistema.

Comandos de voz "Radio multimedia"

Estos comandos se pueden ejecutar desde cualquier página después de pulsar el botón de "Comandos de voz" o el "Teléfono" situado en el volante, siempre que no se esté realizando ninguna llamada telefónica.



 Comandos de voz	 Mensajes de ayuda
Sintonizar emisora <...>	Puede seleccionar una emisora de radio diciendo "Sintonizar", seguido del nombre de la emisora o de la frecuencia. Por ejemplo diga "Sintonizar emisora Radio Clásica" o "Sintonizar 98,5 FM". Para escuchar una emisora memorizada, diga por ejemplo "Sintonizar memoria número cinco".
Cómo se llama esta canción	Para mostrar el detalle de la "pista", "artista" y "álbum" en reproducción, puede decir "Cómo se llama esta canción"
Reproducir canción <...>	Utilice el comando "Reproducir" para seleccionar la música que desea escuchar. Puede escoger entre "canción", "artista" o "álbum". Diga, por ejemplo, "Reproducir artista Dover", "Reproducir canción, Cruz de Navajas" o "Reproducir álbum, La leyenda del tiempo".
Reproducir artista <...>	
Reproducir álbum <...>	

Los comandos de voz multimedia están disponibles solo en conexión USB.

Comandos de voz de "Teléfono"

Si hay un teléfono conectado al sistema, estos comandos de voz pueden ejecutarse desde cualquier pantalla principal después de pulsar el botón "Teléfono" situado en el volante, siempre que no se esté realizando ninguna llamada telefónica.

Si no hay ningún teléfono conectado al Bluetooth, un mensaje de voz anuncia: "Por favor, conecte un teléfono" y la sesión de voz se cierra.



 Comandos de voz	 Mensajes de ayuda
Llamar a <...>*	Para realizar una llamada, diga "Llamar a" seguido del nombre del contacto, por ejemplo "Llamar a David". Para seleccionar un tipo de teléfono diga por ejemplo "Llamar a David a casa". Para llamar a un número de teléfono diga "Marcar" seguido del número al que desea llamar, por ejemplo "Marcar 638 123 456". Puede escuchar sus mensajes diciendo "Llamar al buzón de voz". Para enviar un mensaje rápido diga, por ejemplo, "Enviar mensaje rápido", seguido del nombre del contacto y el nombre del mensaje rápido que desea enviar, por ejemplo, "Enviar mensaje rápido a David, Llegaré tarde". Para visualizar una lista de todos los contactos o todas las llamadas, diga "Mostrar todos los contactos" o "Mostrar todas las llamadas". Para obtener más información sobre mensajes, diga "Ayuda con mensajes de texto".
Marcar <...>*	
Mostrar los contactos*	
Mostrar llamadas*	
Llamar al buzón de voz*	

* Esta función únicamente está disponible si el teléfono conectado al sistema es compatible con la descarga de la agenda y de las últimas llamadas y si la descarga se ha realizado.

Comandos de voz "Mensajes de texto"

i Si hay un teléfono conectado al sistema, estos comandos de voz pueden ejecutarse desde cualquier pantalla principal después de pulsar el botón "Teléfono" situado en el volante, siempre que no se esté realizando ninguna llamada telefónica.

Si no hay ningún teléfono conectado al Bluetooth, un mensaje de voz anuncia: "Por favor, conecte un teléfono" y la sesión de voz se cierra.

 Comandos de voz	 Mensajes de ayuda
Enviar mensaje a <...>	
Leer mensaje más reciente *	Para escuchar los mensajes diga por ejemplo "Leer mensaje más reciente". Si desea enviar un mensaje, tiene a su disposición una colección de plantillas de mensajes rápidos. Para utilizar las plantillas, diga por ejemplo, "Enviar mensaje rápido a Juan, llegaré tarde". Consulte el menú del teléfono para conocer los nombres de mensajes rápidos disponibles. Por favor, diga "Llamar a" o "Enviar mensaje rápido a" seguido de un contacto de la lista. Para navegar por la lista diga "Ir al inicio", "Ir al final", "Página siguiente" o "Página anterior". Para deshacer una selección diga "Deshacer". Para cancelar la acción actual y empezar de nuevo, diga "Cancelar".

* Esta función únicamente está disponible si el teléfono conectado al sistema es compatible con la descarga de la agenda y de las últimas llamadas y si la descarga se ha realizado.

i El sistema envía solo "Mensajes rápidos" pregrabados.

Navegación

Elección de un perfil

Hacia un nuevo destino

 Pulse **Navegación** para acceder a la página primaria.

o
NAV

Pulse el botón "**MENU**" para acceder a la página secundaria.

 Seleccione "**Introducir dirección**".

 Seleccione el "**País**".

 Introduzca la "**Ciudad**", la "**Calle**" y el "**Número**" y confirme pulsando las propuestas que se muestran..

OK Pulse "**OK**" para seleccionar los "**Criterios de guiado**".

Y/O
 Seleccione "**Ver en el mapa**" para seleccionar los "**Criterios de guiado**".

OK Pulse "**OK**" para iniciar la navegación.

 Alejar/acercar mediante los botones táctiles o con dos dedos en la pantalla.

 Para poder utilizar la navegación, es necesario rellenar "**Ciudad**", "**Calle**" y "**Número**" en el teclado virtual o tomarlo de la lista de "**Contacto**" o del "**Historial**" de direcciones.

 En caso de no confirmar el número, el navegador le llevará hasta uno de los extremos de la calle.

A un destino reciente

 Pulse **Navegación** para acceder a la página primaria.

o
NAV

Pulse el botón "**MENU**" para acceder a la página secundaria.

 Seleccione "**Mis destinos**".

Seleccione la pestaña "**Recientes**"

Seleccione la dirección deseada en la lista para mostrar los "**Criterios de guiado**".

OK Pulse "**OK**" para iniciar la navegación.

 Seleccione "**Posición**" para visualizar el punto de llegada geográficamente.

A "Mi casa" o "Mi trabajo"

 Pulse **Navegación** para acceder a la página primaria.

o
NAV

Pulse el botón "**MENU**" para acceder a la página secundaria.

 Seleccione "**Mis destinos**".

Seleccione la pestaña "**Preferidos**"

 Seleccione "**Mi casa**".

o
 Seleccione "**Mi trabajo**".

o
Seleccione un destino preferido predeterminado.

Hacia un contacto de la agenda

 Pulse **Navegación** para acceder a la página primaria.

o

NAV

Pulse el botón "**MENU**" para acceder a la página secundaria.



Seleccione "**Mis destinos**".

Seleccione la pestaña "**Contacto**"

Seleccione un contacto en la lista para iniciar la navegación.

A los puntos de interés (POI)

Los puntos de interés (POI) se organizan en diferentes categorías.

 Pulse **Navegación** para acceder a la página primaria.

o

NAV

Pulse el botón "**MENU**" para acceder a la página secundaria.



Seleccione "**Puntos de interés**".



Seleccione la pestaña "**Viaje**", "**Vida activa**", "**Comercial**", "**Público**" o "**Geográfico**".

o



Seleccione "**Buscar**" para introducir el nombre y la dirección de un POI.

OK

Pulse en "**OK**" para iniciar el cálculo del itinerario.

A un punto del mapa



Pulse **Navegación** para acceder a la página primaria.

o

NAV

Explore el mapa deslizándolo con el dedo.

Seleccione el destino pulsando en el mapa.



Pulse la pantalla para situar un punto de referencia y mostrar el submenú.



Pulse este botón para iniciar la navegación.

o



Pulse este botón para guardar la dirección que aparece.

 La pulsación prolongada de un punto abre una lista de POI en los alrededores.

A unas coordenadas GPS



Pulse **Navegación** para acceder a la página primaria.

o

NAV

Explore el mapa deslizándolo con el dedo.



Pulse este botón para visualizar el mapamundi. Mediante la cuadrícula, seleccione acercando el mapa del país o la región que desee.



Pulse este botón para seleccionar las coordenadas GPS.



Aparece un punto de referencia en el centro de la pantalla, con las coordenadas de "**Latitud**" y "**Longitud**".



Pulse este botón para iniciar la navegación.

O



Pulse este botón para guardar la dirección que aparece.

O



Pulse este botón para introducir los valores en el teclado digital correspondientes a la "**Latitud**".

Y



Pulse este botón para introducir los valores en el teclado digital correspondientes a la "**Longitud**".

TMC (Traffic Message Channel)

i Los mensajes TMC (Traffic Message Channel) están asociados a una norma europea que permite difundir información de tráfico a través del sistema RDS de la radio FM para transmitir información de carreteras en tiempo real. La información TMC se muestra en un mapa de navegación GPS y se tiene en cuenta instantáneamente durante la navegación, para evitar accidentes, embotellamientos y cierres de vías.

i La indicación de las zonas de peligro depende de la legislación vigente y la suscripción del servicio.

Navegación con conexión

Según versión

Según el nivel de equipamiento del vehículo

Conexión de red aportada por el vehículo



O

Conexión de red aportada por el usuario



Activación de la navegación con conexión

! Por seguridad, dado que requiere una atención especial por parte del conductor, se prohíbe utilizar el smartphone durante la conducción. Toda manipulación se deberá realizar con el **vehículo parado**.

i Para acceder a la navegación con conexión, puede utilizar la conexión aportada por el vehículo a través de los servicios "Llamada de emergencia o de asistencia" o utilizar su smartphone como módem. **Activar y configurar la compartición de conexión del smartphone.**

Conexión de red aportada por el vehículo



El sistema se conecta automáticamente al módem integrado en los servicios "Llamadas de emergencia o de asistencia" y no requiere conexión aportada por el usuario a través de su smartphone.

Conexión de red aportada por el usuario

Conexión USB



Conecte el cable USB. El smartphone está en modo carga cuando está conectado mediante el cable USB.

Conexión Bluetooth



Active la función Bluetooth del teléfono y asegúrese de que se detecta (consulte el apartado "Connect-App").

Conexión Wi-Fi



Seleccione una red Wi-Fi encontrada a través del sistema y conéctese a ella (consulte el apartado "Connect-App").

- i** Restricciones de utilización:
- En CarPlay®, el uso compartido de la conexión se limita al modo de conexión Wi-Fi.
 - En MirrorLink™, el uso compartido de conexión se limita al modo de conexión USB.
- La calidad de los servicios depende de la calidad de la conexión de red.



Con la llegada de "TOMTOM TRAFFIC", los servicios están disponibles.

- i** Los servicios ofrecidos con la navegación con conexión son los siguientes. Un conjunto de servicios de conexión:
- el tiempo,
 - gasolineras,
 - aparcamiento,
 - tráfico,
 - búsqueda local de POI.
- Un pack Zona de peligro (opcional).

- i** Los principios y normas evolucionan constantemente. Para que el proceso de comunicación entre el smartphone y el sistema funcione correctamente, recomendamos que **actualice el sistema operativo del smartphone así como la fecha y la hora del smartphone y del sistema.**

Configuración específica de la navegación con conexión

- i** A través del menú "Ajustes", puede crear un perfil relativo a una sola persona o a un grupo de personas que tengan puntos comunes, con la posibilidad de configurar una multitud de ajustes (presintonías de radio, ajustes de audio, historial de navegación, favoritos de los contactos, etc.); la aplicación de los ajustes se realiza automáticamente.



Pulse **Navegación** para acceder a la página primaria.



NAV

Pulse el botón "**MENU**" para acceder a la página secundaria.



Seleccione "**Parámetros**".

Seleccione "**Mapa**".



Active o desactive:

- "**Autorizar el anuncio de las zonas de peligro**".
- "**Mostrar el plano para llegar al destino final a pie**".
- "**Autorizar el envío de información**".

La configuración debe llevarse a acabo de acuerdo a cada perfil.

Seleccione "**Alertas**".



Active o desactive: "**Señalar las zonas de peligro**".



Seleccione este botón.



Active: **Difundir una alerta sonora**

! Para tener acceso a la navegación con conexión, debe seleccionar la opción: "**Autorizar el envío de información**".

i La indicación de las zonas de peligro depende de la legislación vigente y la suscripción del servicio.

Declaración de las "Zonas de peligro"

! Para difundir la información de la declaración de las zonas de peligro, deberá marcar la opción: "**Autorizar el anuncio de las zonas de peligro**".



Pulse **Navegación** para acceder a la página primaria.

o

NAV



Pulse el botón "**Declarar una nueva zona de peligro**" situado en la barra superior de la pantalla táctil.



Seleccione la opción "**Tipo**" para seleccionar el tipo de "Zona de peligro".



Seleccione la opción "**Velocidad**" e introdúzcala mediante el teclado virtual.

OK

Pulse "**OK**" para guardar y difundir la información.

Actualizaciones del paquete "Zonas de peligro"



Pulse **Ajustes** para acceder a la página primaria.

Pulse el botón "**OPCIONES**" para acceder a la página secundaria.



Seleccione "**Configuración sistema**".



Seleccione la pestaña "**Información sistema**".



Seleccione "**Consultar**" para consultar la versión de los distintos módulos instalados en el sistema.



Seleccione "**Actualizaciones en espera**".

i Puede descargar las actualizaciones del sistema y de los mapas en la página Web de la Marca. En la página web también podrá encontrar el procedimiento de actualización.

Indicación del tiempo

 Pulse **Navegación** para acceder a la página primaria.

o
NAV

 Pulse este botón para acceder a la lista de servicios.

 Seleccione "**Consulta del mapa**".

 Seleccione "**El tiempo**".

 Pulse este botón para visualizar la información primaria.

 Pulse este botón para visualizar la información del tiempo en detalle.

i La temperatura que se muestra a las 6 de la mañana será la temperatura máxima del día.
La temperatura que se muestra a las 6 de la tarde será la temperatura mínima de la noche.

Aplicaciones

Navegador de internet

 Pulse **Aplicaciones** para acceder a la página primaria.

o
APPS

Pulse "**Conectividad**" para ir a la función "**Navegador de internet**".

Pulse "**Navegador de internet**" para visualizar la página de inicio del navegador.

 Seleccione su país de residencia.

OK Pulse "**OK**" para guardar y lanzar el navegador.

i La conexión a Internet se realiza a través de una de las conexiones de red aportadas por el vehículo o el usuario.

Conectividad

 Pulse **Aplicaciones** para acceder a la página primaria.

o
APPS

Pulse "**Conectividad**" para ir a las funciones **CarPlay**®, **MirrorLink**™ o **Android Auto**.

Aplicaciones

 Pulse **Aplicaciones** para acceder a la página primaria.

o
APPS

Pulse "**Aplicaciones**" para visualizar la página de inicio de las aplicaciones.

CarPlay® para conexión del smartphone

! Por seguridad, dado que requiere una atención especial por parte del conductor, se prohíbe utilizar el smartphone durante la conducción.
Toda manipulación se deberá realizar con el **vehículo parado**.

La sincronización con el smartphone permite a los usuarios visualizar aplicaciones adaptadas a la tecnología CarPlay® del smartphone en la pantalla del vehículo cuando la función CarPlay® del smartphone ya se ha activado. Los principios y normas evolucionan constantemente; **le recomendamos mantener siempre actualizado el sistema operativo de su smartphone.** Para conocer los modelos de smartphone compatibles, conéctese a la dirección de internet de la marca correspondiente a su país.



Conecte el cable USB. El smartphone está en modo carga cuando está conectado mediante el cable USB.



Pulse "Teléfono" para abrir la interfaz CarPlay®.

o

TEL

o



Conecte el cable USB. El smartphone está en modo carga cuando está conectado mediante el cable USB.



Desde el sistema, pulse "Aplicaciones" para acceder a la página primaria.

o

APPS

Pulse "Conectividad" para ir a la función CarPlay®.



Pulse "CarPlay" para abrir la interfaz CarPlay®.

Al conectar el cable USB, la función CarPlay® desactiva el modo Bluetooth® del sistema.

MirrorLink™ para conexión del smartphone

Por seguridad, dado que requiere una atención especial por parte del conductor, se prohíbe utilizar el smartphone durante la conducción. Toda manipulación se deberá realizar con el **vehículo parado.**

La sincronización del smartphone permite al usuario ver en la pantalla del vehículo las aplicaciones adaptadas a la tecnología MirrorLink™ del smartphone.

Los principios y normas evolucionan constantemente. Para que el proceso de comunicación entre el smartphone y el sistema funcione, es necesario en todos los casos que el smartphone esté desbloqueado; **actualice el sistema operativo del smartphone así como la fecha y la hora del smartphone y del sistema.**

Para conocer los modelos de smartphone compatibles, conéctese a la dirección de internet de la marca correspondiente a su país.

Por seguridad, las aplicaciones solo se pueden consultar cuando el vehículo está parado. En el momento en que se reinicie la marcha, la visualización se interrumpirá.

La función "MirrorLink™" requiere la utilización de un smartphone y aplicaciones compatibles.



Al conectar el smartphone al sistema, se recomienda activar el Bluetooth® en el smartphone.



Conecte el cable USB. El smartphone está en modo carga cuando está conectado mediante el cable USB.



Desde el sistema, pulse **"Aplicaciones"** para acceder a la página primaria.



APPS

Pulse **"Conectividad"** para ir a la función MirrorLink™.



Pulse **"MirrorLink™"** para abrir la aplicación del sistema.

En función del smartphone, podría ser necesario activar la función **"MirrorLink™"**.

OK

Durante el procedimiento, aparecen varias páginas-pantallas relativas a algunas funciones. Acepte para iniciar y realizar la conexión.

Una vez realizada la conexión, se muestra una página con las aplicaciones descargadas previamente en el smartphone y adaptadas a la tecnología MirrorLink™.

El acceso a las distintas fuentes de audio permanece operativo en el margen de la pantalla de MirrorLink™, mediante los botones táctiles de la barra superior. Puede accederse en cualquier momento a los menús del sistema utilizando los botones específicos.

i En función de la calidad de su red, puede resultar necesario esperar un tiempo para que las aplicaciones estén disponibles.

Android Auto para conexión del smartphone

! Por seguridad, dado que requiere una atención especial por parte del conductor, se prohíbe utilizar el smartphone durante la conducción. Toda manipulación se deberá realizar con el **vehículo parado**.

i La sincronización del smartphone permite al usuario ver en la pantalla del vehículo las aplicaciones adaptadas a la tecnología Android Auto del smartphone. Los principios y normas evolucionan constantemente. Para que el proceso de comunicación entre el smartphone y el sistema funcione, es necesario en todos los casos que el smartphone esté desbloqueado; **actualice el sistema operativo del smartphone así como la fecha y la hora del smartphone y del sistema**. Para conocer los modelos de smartphone compatibles, conéctese a la dirección de internet de la marca correspondiente a su país.

! Por seguridad, las aplicaciones solo se pueden consultar cuando el vehículo está parado. En el momento en que se reinicie la marcha, la visualización se interrumpirá.

i La función **"Android Auto"** requiere la utilización de un smartphone y aplicaciones compatibles.



Conecte el cable USB. El smartphone está en modo carga cuando está conectado mediante el cable USB.



Desde el sistema, pulse **"Aplicaciones"** para acceder a la página primaria.



APPS

Pulse **"Conectividad"** para ir a la función "Android Auto".



Pulse **"Android Auto"** para abrir la aplicación en el sistema.

OK

Durante el procedimiento, aparecen varias páginas-pantallas relativas a algunas funciones. Acepte para iniciar y realizar la conexión.

El acceso a las distintas fuentes de audio permanece operativo en el margen de la pantalla de Android Auto, mediante los botones táctiles situados en la barra superior. Puede accederse en cualquier momento a los menús del sistema utilizando los botones específicos.

i En el modo Android Auto, la función para acceder al menú pulsando brevemente la pantalla con tres dedos está desactivada.

i En función de la calidad de su red, puede resultar necesario esperar un tiempo para que las aplicaciones estén disponibles.

Conexión Bluetooth®

! Por motivos de seguridad, puesto que requieren una atención especial por parte del conductor, las operaciones de vinculación del teléfono móvil Bluetooth del sistema manos libres Bluetooth del sistema de audio deben realizarse con el **vehículo parado** y el contacto dado.

i Active la función Bluetooth del teléfono y asegúrese de que esté "visible para todos" (configuración del teléfono).

Procedimiento desde el teléfono



Seleccione el nombre del sistema en la lista de dispositivos detectados.

En el sistema, acepte la solicitud de conexión del teléfono.

! Para finalizar la vinculación, independientemente del procedimiento elegido, desde el teléfono o desde el sistema, confirme que el código es el mismo en el sistema y en el teléfono.

Procedimiento desde el sistema



Pulse **Connect-App** para acceder a la página primaria.

o

APPS

Pulse el botón "**OPCIONES**" para acceder a la página secundaria.



Pulse "**Conexión Bluetooth**".



Seleccione "**Buscar**". Aparece la lista de teléfonos detectados.



En caso de fallo de la vinculación, se recomienda desactivar y volver a activar la función Bluetooth del teléfono.



Seleccione el nombre del teléfono correspondiente en la lista.



Según el tipo de teléfono, es posible que deba confirmar si desea aceptar la transferencia de su agenda y mensajes.

Conexión compartida

El sistema le propone conectar el teléfono con 3 perfiles:

- En "**Teléfono**" (kit manos libres, solo teléfono),
- En "**Streaming**" (streaming: reproducción inalámbrica de los archivos de audio del teléfono).
- "**Datos Internet móvil**".

i Es obligatorio activar el perfil "**Datos Internet móvil**" para la navegación con conexión (en caso de que el vehículo no vaya equipado con los servicios "Llamada de emergencia y de asistencia") después de haber activado previamente la compartición de conexión de su smartphone.

 Seleccione uno o varios perfiles.

OK Pulse "**OK**" para confirmar.

Conexión Wi-Fi

Conexión de red por el smartphone Wi-Fi.

 Pulse **Connect-App** para acceder a la página primaria.

o
APPS

Pulse el botón "**OPCIONES**" para acceder a la página secundaria.

 Seleccione "**Conexión red Wi-Fi**".

 Seleccione las pestañas "**Segura**" o "**No segura**" o "**Memorizada**".

 Seleccione una red.

 A través del teclado virtual, introduzca la "**Clave**" para la red Wi-Fi y la "**Contraseña**".

OK Pulse **OK** para iniciar la conexión.

i La conexión Wi-Fi y el uso compartido de la conexión Wi-Fi son exclusivas.

Conexión compartida Wi-Fi

Creación de una red Wi-Fi local por el sistema.

 Pulse **Connect-App** para acceder a la página primaria.

o
APPS

Pulse el botón "**OPCIONES**" para acceder a la página secundaria.

 Seleccione "**Compartir la conexión Wi-Fi**".

Seleccione la pestaña "**Activación**" para activar o desactivar el uso compartido de la conexión Wi-Fi.

Y/O

Seleccione "**Ajustes**" para cambiar el nombre de la red del sistema y la contraseña.

OK Pulse "**OK**" para confirmar.

i Para protegerse del acceso no autorizado y hacer que sus sistemas sean lo más seguros posible, se recomienda el uso de un código de seguridad complejo o contraseña.

Control de las conexiones

 Pulse **Connect-App** para acceder a la página primaria.

o
APPS

Pulse el botón "**OPCIONES**" para acceder a la página secundaria.

 Seleccione "**Gestionar la conexión**".

Gracias a esta función podrá visualizar el acceso a los servicios de conexión, la disponibilidad de los servicios de conexión y modificar el modo de conexión.

Radio

Selección de una emisora



Pulse **Radio Media** para acceder a la página primaria.

o

MEDIA

Pulse "**Frecuencia**".



Pulse uno de los botones para realizar una búsqueda automática de las emisoras de radio.

O



Mueva el cursor para buscar manualmente las emisoras en sentido ascendente o descendente.

O



Pulse **Radio Media** para acceder a la página primaria.

o

MEDIA

Pulse el botón "**OPCIONES**" para acceder a la página secundaria.



Seleccione "**Emisoras de radio**" en la página secundaria.

Pulse "**Frecuencia**".



Introduzca los valores en el teclado virtual.

Introduzca primero las unidades y haga clic en la zona de los decimales para introducir las cifras después de la coma.

OK

Pulse "**OK**" para confirmar.



La recepción radiofónica puede verse perturbada por la utilización de dispositivos eléctricos no homologados por la marca, como un cargador con toma USB conectado a la toma de 12 V. El entorno exterior (colinas, inmuebles, túneles, aparcamientos subterráneos, etc.) puede bloquear la recepción, incluso en modo de seguimiento RDS. Este fenómeno es normal en la propagación de las ondas de radio y, en ningún caso, constituye un fallo del equipo de audio.

Memorización de una emisora

Seleccione una emisora o una frecuencia. (consulte la sección correspondiente).

Pulse "**Memoria**".



Pulse prolongadamente uno de los botones para memorizar la emisora.

Activación/desactivación del RDS



Pulse **Radio Media** para acceder a la página primaria.

o

MEDIA

Pulse el botón "**OPCIONES**" para acceder a la página secundaria.



Seleccione "**Ajustes de la radio**".

Seleccione "**General**".



Active/desactive "**Seguimiento de la emisora**".

OK

Pulse "**OK**" para confirmar.



Cuando está activado, el RDS permite continuar escuchando una misma emisora gracias al seguimiento automático de frecuencia. No obstante, en determinadas condiciones, el seguimiento de una emisora RDS puede no estar asegurado en todo el país, ya que las emisoras de radio no cubren el 100 % del territorio. Esto explica la pérdida de recepción de la emisora durante un trayecto.

Mostrar información de texto

i La función "Radio Texto" permite mostrar información transmitida por la emisora de radio y relativa a la emisora o la canción que se está escuchando.



Pulse **Radio Media** para acceder a la página primaria.

o

MEDIA

Pulse el botón "**OPCIONES**" para acceder a la página secundaria.



Seleccione "**Ajustes de la radio**".

Seleccione "**General**".



Active/desactive "**Indicación radio-texto**".

OK

Pulse "**OK**" para confirmar.

Escuchar los mensajes TA

! La función TA (Información de Tráfico) da prioridad a la reproducción de los mensajes de alerta TA. Para que esta función esté activa, es necesario recibir correctamente una emisora de radio que emita este tipo de mensajes. Cuando se emite una información de tráfico, el soporte musical que se está reproduciendo se interrumpe automáticamente para difundir el mensaje TA. La reproducción normal del soporte musical que se estaba oyendo se reanuda al finalizar la emisión del mensaje.

Seleccione "**Avisos**".



Active/desactive "**Tráfico**".

OK

Pulse "**OK**" para confirmar.

Radio DAB (Digital Audio Broadcasting)

Radio digital terrestre

! La radio digital permite una recepción de calidad superior. Los diferentes múltiplex proponen una lista de emisoras ordenadas alfabéticamente.



Pulse **Radio Media** para acceder a la página primaria.

o

MEDIA



Seleccione la fuente de audio.

Pulse "**Banda**" para seleccionar la banda de frecuencias "**DAB**".

Seguimiento automático DAB-FM

i El "DAB" no cubre el 100 % del territorio. Cuando la calidad de la señal digital se degrada, el "Seguimiento DAB-FM" permite continuar escuchando una misma emisora, cambiando automáticamente a la emisora analógica FM correspondiente (si la hay).



Pulse **Radio Media** para acceder a la página primaria.

o

MEDIA

Pulse el botón "**OPCIONES**" para acceder a la página secundaria.



Seleccione "**Ajustes de la radio**".

Seleccione "**General**".



Active/desactive "**Seguimiento de la emisora**".

OK

Pulse "**OK**".

Si está activado el "Seguimiento automático DAB-FM", puede haber un desajuste de unos segundos cuando el sistema cambie a la radio analógica FM con, a veces, variación de volumen. Cuando la calidad de la señal digital vuelve a ser buena, el sistema cambia automáticamente a "DAB".

Si la emisora "DAB" que se está escuchando no está disponible en FM (opción "**DAB-FM**" en gris), o si el "Seguimiento DAB/FM" no está activado, se produce un corte del sonido cuando la calidad de la señal digital es demasiado débil.

Multimedia

Puerto USB

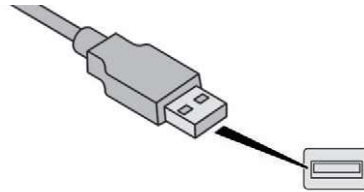

Inserte la llave USB en la toma USB o conecte el dispositivo USB a la toma USB mediante un cable adaptado (no incluido).

Con el fin de preservar el sistema, no utilice un concentrador USB.

El sistema crea listas de reproducción (memoria temporal). El tiempo de creación de dichas listas puede variar entre unos segundos y varios minutos en la primera conexión. Reducir el número de archivos no musicales y el número de carpetas permite disminuir el tiempo de espera. Las listas de reproducción se actualizan cada vez que se quita el contacto o cada vez que se conecta una llave USB. Las listas se memorizan: si no se interviene en las listas, el tiempo de carga se reducirá.

Toma Auxiliar (AUX)

(según modelo/según equipamiento)

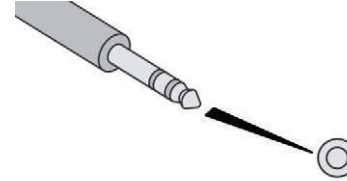

Esta fuente solo está disponible si la "Entrada auxiliar" se ha seleccionado en los ajustes de audio.

Conecte el dispositivo portátil (reproductor MP3, etc.) a la toma auxiliar jack con un cable de audio (no incluido).

Ajuste en primer lugar el volumen del dispositivo portátil (nivel alto). Ajuste a continuación el volumen del sistema de audio. La visualización y el control de los mandos se efectúa a través del dispositivo portátil.

Reproductor de CD

(según modelo/según equipamiento)

Introduzca el CD en el reproductor.

Selección de la fuente



Pulse **Radio Media** para acceder a la página primaria.

o

MEDIA



Seleccione "**Fuente**".

Escoja la fuente.

Bluetooth® para streaming de audio

El streaming permite escuchar los flujos de audio procedentes del smartphone.

El perfil Bluetooth se debe activar; ajuste primero el volumen del dispositivo portátil (nivel elevado).

Ajuste a continuación el volumen del sistema de audio.

Si la reproducción no comienza automáticamente, puede que sea necesario iniciarla desde el teléfono.

El control se efectúa desde el dispositivo portátil o utilizando los botones virtuales del sistema.

! Una vez conectado en streaming, el teléfono se considera una fuente de audio.

Conexión de reproductores Apple®

Conecte el reproductor Apple® a la toma USB mediante un cable adecuado (no incluido). La reproducción comienza automáticamente.

El control se realiza a través del sistema de audio.

i Las clasificaciones disponibles son las del dispositivo portátil conectado (artistas/álbumes/géneros/listas de reproducción/libros de audio/podcasts). Por defecto, se utiliza la clasificación por artistas. Para modificar la clasificación utilizada, en el menú principal, seleccione la clasificación que desee (listas de reproducción, por ejemplo) y confirme para navegar por los menús hasta la canción que desea escuchar.

La versión del software del sistema de audio puede no ser compatible con la generación de su reproductor Apple®.

Información y consejos

! El sistema es compatible con dispositivos de almacenamiento masivo USB, dispositivos BlackBerry® o reproductores Apple® a través de puertos USB. El cable adaptador no está incluido. El dispositivo se controla a través de los mandos del sistema de audio. El resto de dispositivos, no reconocidos por el sistema en el momento de la conexión, deben conectarse a la toma auxiliar mediante un cable Jack (no incluido) o a través del streaming Bluetooth según la compatibilidad.

! Con el fin de preservar el sistema, no utilice concentradores USB.

El equipo de audio reproduce archivos de audio con formato ".wma, .aac, .flac, .ogg y .mp3" con una tasa de bits comprendida entre los 32 Kbps y los 320 Kbps.

También es compatible con el modo VBR (Variable Bit Rate).

No reproduce ningún otro tipo de archivos (.mp4, etc.).

Los archivos ".wma" deben ser de tipo wma 9 estándar.

Las frecuencias de muestreo reproducidas son 32, 44 y 48 KHz.

Se recomienda escribir nombres de archivos de menos de 20 caracteres, sin utilizar caracteres especiales (p. ej.: " " ? . ; ù) para evitar todo problema de reproducción o visualización.

Utilice únicamente llaves USB con formato FAT32 (File Allocation Table).

i Se recomienda utilizar el cable USB de origen del dispositivo portátil.

Para poder reproducir un CDR o un CDRW grabado, seleccione durante la grabación los estándares ISO 9660 nivel 1, 2 o Joliet preferentemente.

Si el disco está grabado en otro formato, es posible que la reproducción no se realice correctamente.

En un mismo disco, se recomienda utilizar siempre el mismo estándar de grabación, con una velocidad lo más baja posible (4x como máximo) para obtener una calidad de audio óptima.

Para el caso particular de un CD multisesión, se recomienda utilizar el estándar Joliet.

Teléfono

Vinculación de un teléfono Bluetooth®

! Por motivos de seguridad, y porque requieren una atención especial por parte del conductor, las operaciones de vinculación del teléfono móvil Bluetooth al sistema kit manos libres Bluetooth del sistema de audio deben efectuarse con el **vehículo parado** y el contacto puesto.

i Active la función Bluetooth del teléfono y asegúrese de que esté "visible para todos" (configuración del teléfono).

Procedimiento desde el teléfono



Seleccione el nombre del sistema en la lista de dispositivos detectados.

En el sistema, acepte la solicitud de conexión del teléfono.

! Para finalizar la vinculación, independientemente del procedimiento elegido, desde el teléfono o desde el sistema, confirme el mismo código en el sistema y en el teléfono.

Procedimiento desde el sistema



Pulse **Teléfono** para acceder a la página primaria.

o

TEL



Pulse "**Búsqueda Bluetooth**".

O



Seleccione "**Buscar**". Aparece la lista de teléfonos detectados.

i En caso de fallo de la vinculación, se recomienda desactivar y volver a activar la función Bluetooth del teléfono.



Seleccione el nombre del teléfono correspondiente en la lista.

Conexión compartida

El sistema le propone conectar el teléfono con 3 perfiles:

- "**Teléfono**" (kit manos libres, solo teléfono),
- "**Streaming**" (streaming: reproducción inalámbrica de los archivos de audio del teléfono),
- "**Datos Internet móvil**".

i Es obligatorio conectar el perfil "**Datos Internet móvil**" para la navegación con conexión después de haber activado la conexión compartida del smartphone.

Seleccione uno o varios perfiles.

OK Pulse "**OK**" para confirmar.

i Según el tipo de teléfono, es posible que deba confirmar si desea aceptar la transferencia de su agenda y mensajes.

Reconexión automática

i Al volver al vehículo, si el último teléfono conectado vuelve a estar presente, se reconocerá automáticamente y en aproximadamente 30 segundos tras dar el contacto se realizará la vinculación sin necesidad de realizar ninguna acción (Bluetooth activado).

Para modificar el perfil de conexión:

 Pulse **Teléfono** para acceder a la página primaria.

o

TEL

Pulse el botón "**OPCIONES**" para acceder a la página secundaria.



Seleccione "**Conexión Bluetooth**" para visualizar la lista de periféricos vinculados.



Pulse el botón "detalles".



Seleccione uno o varios perfiles.

OK

Pulse "**OK**" para confirmar.

! La capacidad del sistema para conectarse a un único perfil depende del teléfono. Por defecto, pueden conectarse los tres perfiles.

! Los servicios disponibles dependen de la red, de la tarjeta SIM y de la compatibilidad de los dispositivos Bluetooth utilizados. Compruebe las instrucciones del teléfono y con su operador, los servicios a los que tiene acceso.

i Los perfiles compatibles con los sistemas son: HFP, OPP, PBAP, A2DP, AVRCP, MAP y PAN.

Visite la web de la marca para más información (compatibilidad, ayuda complementaria, etc.).

Gestión de los teléfonos vinculados

i Esta función permite conectar o desconectar un dispositivo periférico así como eliminar una vinculación.



Pulse **Teléfono** para acceder a la página primaria.

o

TEL

Pulse el botón "**OPCIONES**" para acceder a la página secundaria.



Seleccione "**Conexión Bluetooth**" para visualizar la lista de periféricos vinculados.



Pulse en el nombre del teléfono elegido en la lista para desconectarlo. Vuelva a pulsar para conectarlo.

Eliminación de un teléfono



Seleccione la papelera en la parte superior derecha de la pantalla para mostrar una papelera frente al teléfono elegido.



Pulse en la papelera frente al teléfono elegido para eliminarlo.

Recepción de una llamada

Una llamada entrante se anuncia mediante el timbre del teléfono y la aparición de un mensaje superpuesto en la pantalla.



Pulse brevemente el botón **TEL** de los mandos del volante para atender una llamada entrante.

Y



Mantenga pulsado



el botón **TEL** de los mandos del volante para rechazar la llamada.

O



Seleccione "**Colgar**".

Realización de una llamada

! Se desaconseja utilizar el teléfono durante la conducción.
Estacione el vehículo.
Realice la llamada a través de los mandos del volante.

Llamada a un número nuevo



Pulse **Teléfono** para acceder a la página primaria.

o

TEL



Introduzca el número de teléfono mediante el teclado digital.



Pulse "**Llamar**" para realizar la llamada.

Llamada a un contacto



Pulse **Teléfono** para acceder a la página primaria.

o

TEL



O mantenga pulsado



el botón **TEL** de los mandos del volante.

Seleccione "**Contacto**".

Seleccione el contacto en la lista propuesta.



Seleccione "**Llamar**".

Llamada a uno de los últimos números usados



Pulse **Teléfono** para acceder a la página primaria.

o

TEL

O



Mantenga pulsado



el botón de los mandos del volante.

Seleccione "**Llamadas**".

Seleccione el contacto en la lista propuesta.

i Es posible hacer una llamada en cualquier momento directamente desde el teléfono. Por motivos de seguridad, estacione el vehículo.

Gestión de los contactos/ las entradas



Pulse **Teléfono** para acceder a la página primaria.

o

TEL

Seleccione "**Contacto**".



Seleccione "**Crear**" para añadir un nuevo contacto.

En la pestaña "**Teléfono**", introduzca los números de teléfono del contacto.

En la pestaña "**Dirección**", introduzca las direcciones del contacto.

En la pestaña "**Email**", introduzca las direcciones de correo electrónico del contacto.

i La función "**Email**" permite introducir direcciones de correo electrónico para un contacto, pero el sistema no puede enviar mensajes de correo electrónico en ningún caso.

Gestión de los mensajes



Pulse **Teléfono** para acceder a la página primaria.

o

TEL

Pulse el botón "**OPCIONES**" para acceder a la página secundaria.



Seleccione "**Mensajes**" para ver la lista de mensajes.



Seleccione las pestañas "**Todos**" o "**Enviados**" o "**Recibidos**".



Seleccione el detalle del mensaje escogido en una de las listas.



Pulse "**Responder**" para enviar un mensaje rápido integrado en el sistema.



Pulse "**Llamar**" para realizar la llamada.



Pulse "**Escuchar**" para escuchar el mensaje.

! El acceso a los "**Mensajes**" depende de la compatibilidad del smartphone y del sistema integrado. Según el smartphone, el acceso a los mensajes o al correo electrónico puede ser lento.

i Los servicios disponibles dependen de la red, de la tarjeta SIM y de la compatibilidad de los dispositivos Bluetooth utilizados. Compruebe el manual del smartphone y con su operador, los servicios a los que tiene acceso.

Gestión de los mensajes rápidos



Pulse **Teléfono** para acceder a la página primaria.

o

TEL

Pulse el botón "**OPCIONES**" para acceder a la página secundaria.



Seleccione "**Mensajes rápidos**" para ver la lista de mensajes.



Seleccione la pestaña "**Atrasados**", "**Entrada**", "**No disponible**" u "**Otros**" con la posibilidad de crear nuevos mensajes.



Pulse "**Crear**" para escribir un nuevo mensaje.



Seleccione el mensaje que desee en una de las listas.



Pulse "**Transferir**" para seleccionar el destinatario o los destinatarios.



Pulse "**Escuchar**" para lanzar la reproducción del mensaje.

Gestión del correo electrónico



Pulse **Teléfono** para acceder a la página primaria.

o

TEL

Pulse el botón "**OPCIONES**" para acceder a la página secundaria.



Seleccione "**Email**" para ver la lista de mensajes.



Seleccione las pestañas "**Recibidos**" o "**Enviados**" o "**No leídos**".

Seleccione el mensaje que desee en una de las listas.



Pulse "**Escuchar**" para lanzar la reproducción del mensaje.



El acceso a los "**Email**" depende de la compatibilidad del smartphone y del sistema integrado.

Configuración

Ajustes de audio



Pulse **Ajustes** para acceder a la página primaria.

o

SETUP



Seleccione "**Ajustes de audio**".

Seleccione "**Ambientes**".

O

"**Distribución**".

O

"**Sonido**".

O

"**Voz**".

O

"**Timbres**".

OK

Pulse "**OK**" para guardar los ajustes.



La distribución del sonido (o espacialización gracias al sistema Arkamys®) es un ajuste de audio que permite adaptar la calidad del sonido en función del número de pasajeros presentes en el vehículo. Disponible únicamente en la configuración con altavoces delanteros y traseros.



Los ajustes de audio **Ambientes** (6 ambientes opcionales) y **Graves**, **Medios** y **Agudos** son diferentes e independientes para cada fuente de audio. Active e desactive "**Loudness**". Los ajustes de "**Distribución**" (Todos los pasajeros, Conductor y Solo delante) son comunes para todas las fuentes. Active o desactive "**Sonido de las teclas**", "**Adaptación del volumen a la velocidad**" y "**Entrada auxiliar**".



Audio a bordo: Arkamys® Sound Staging optimiza la distribución del sonido en el habitáculo.

Configuración de los perfiles

! Por seguridad, y puesto que requieren una atención especial por parte del conductor, las modificaciones de la configuración se deben realizar con el **vehículo parado**.



Pulse **Ajustes** para acceder a la página primaria.

o

SETUP

Pulse el botón "**OPCIONES**" para acceder a la página secundaria.



Seleccione "**Configuración de los perfiles**".

Seleccione "**Perfil 1**", "**Perfil 2**", "**Perfil 3**" o "**Perfil común**".



Pulse este botón para introducir el nombre del perfil mediante el teclado virtual.

OK

Pulse "**OK**" para confirmar.



Pulse este botón para agregar una foto de perfil.



Inserte la llave USB que contiene la foto en la toma "USB".
Seleccione la fotografía.

OK

Pulse en "**OK**" para aceptar la transferencia de la foto.

OK

Pulse de nuevo en "**OK**" para guardar los ajustes.



La fotografía se guarda en formato cuadrado, el sistema le da otra forma a la foto original en caso de que el formato sea diferente al del sistema.



Pulse este botón para inicializar el perfil seleccionado.



La inicialización del perfil seleccionado activa el idioma inglés por defecto.

Seleccione un "**Perfil**" (1 o 2 o 3) para asociarle los "**Ajustes de audio**".



Seleccione "**Ajustes de audio**".

Seleccione "**Ambientes**".

o

"**Distribución**".

o

"**Sonido**".

o

"**Voz**".

o

"**Timbres**".

OK

Pulse "**OK**" para guardar los ajustes.

Modificación de los ajustes del sistema



Pulse **Ajustes** para acceder a la página primaria.

o

SETUP

Pulse el botón "**OPCIONES**" para acceder a la página secundaria.



Seleccione "**Configuración pantalla**".

Seleccione "**Animación**".



Active o desactive: "**Desfile automático de texto**".

Seleccione "**Luminosidad**".

●●●●●● Desplace el cursor para ajustar la luminosidad de la pantalla y/o del cuadro de instrumentos.



Pulse **Ajustes** para acceder a la página primaria.

o

SETUP

Pulse el botón "**OPCIONES**" para acceder a la página secundaria.



Seleccione "**Configuración sistema**".

Seleccione "**Unidades**" para modificar las unidades de distancia, consumo y temperatura.

Seleccione "**Configuración fábrica**" para volver a los ajustes iniciales.

! La reinicialización del sistema a la configuración de fábrica activa el idioma inglés por defecto.

Seleccione "**Información sistema**" para consultar la versión de los distintos módulos instalados en el sistema.

Selección del idioma



Pulse **Ajustes** para acceder a la página primaria.

o

SETUP

Pulse el botón "**OPCIONES**" para acceder a la página secundaria.



Seleccione "**Idioma**" para cambiar el idioma.

Ajuste de la fecha



Pulse **Ajustes** para acceder a la página primaria.

o

SETUP

Pulse el botón "**OPCIONES**" para acceder a la página secundaria.



Seleccione "**Configuración hora-fecha**".

Seleccione "**Fecha**".



Pulse este botón para definir la fecha.

OK

Pulse "**OK**" para confirmar.



Seleccione el formato de indicación de la fecha.



Los ajustes de la fecha y la hora solo están disponibles si la "Sincronización con GPS" está desactivada. El cambio entre la hora de invierno y la hora de verano se realiza cambiando el huso horario.

Ajuste de la hora



Pulse **Ajustes** para acceder a la página primaria.

o

SETUP

Pulse el botón "**OPCIONES**" para acceder a la página secundaria.



Seleccione "**Configuración hora-fecha**".

Seleccione "**Hora**".



Pulse este botón para ajustar la hora utilizando el teclado virtual.

OK Pulse "OK" para confirmar.

 Pulse este botón para definir el huso horario.

 Seleccione el formato de indicación de la hora (12 h/24 h).

 Active o desactive la sincronización con el GPS (UTC).

OK Pulse "OK" para confirmar.

 El sistema no gestiona automáticamente los cambios de hora de verano/hora de invierno (según el país).

Esquemas de color

 Por motivos de seguridad, el procedimiento de cambio de esquema de color solo es posible con el **vehículo parado**.



Pulse **Ajustes** para acceder a la página primaria.

o

SETUP



Seleccione "**Temas**".



Seleccione en la lista el esquema de color y luego pulse "**OK**" para confirmar.

 Cada vez que se cambia el esquema de color, el sistema efectúa una reinicialización que mostrará una pantalla en negro temporalmente.

Preguntas frecuentes

En la siguiente información se reúnen las respuestas a las preguntas realizadas con mayor frecuencia acerca del sistema de audio.

Navegación

PREGUNTA	RESPUESTA	SOLUCIÓN
El cálculo del itinerario no finaliza.	Los criterios de orientación pueden ser contradictorios con la localización actual (exclusión de autopistas de peaje circulando por una autopista de peaje).	Compruebe los criterios de orientación en el menú "Navegación".
Los POI no aparecen.	Los POI no se han seleccionado.	Seleccione los POI en la lista de POI.
La alerta acústica de las "Zonas de peligro" no funciona.	La alerta acústica no está activada o el volumen está demasiado bajo.	Active la alerta acústica en el menú "Navegación" y compruebe el volumen en los ajustes del sistema de audio.
El sistema no propone desviar la ruta cuando hay una incidencia en el recorrido.	Los criterios de orientación no tienen en cuenta los mensajes TMC.	Configure la función "Info tráfico" en la lista de criterios de orientación (sin, manual o automático).
Recibo una alerta para una "Zona de peligro" que no está en mi recorrido.	Cuando no hay una orientación en curso, el sistema avisa de todas las "Zonas de peligro" ubicadas dentro de un cono situado delante del vehículo. Puede detectar "Zonas de peligro" situadas en las carreteras próximas o paralelas.	Amplíe el mapa para visualizar la posición exacta de la "Zona de peligro". Seleccione "En el itinerario" para omitir las alertas cuando no haya una orientación en curso o para reducir la distancia de aviso.
Determinados atascos de tráfico en la ruta no se indican en tiempo real.	Al encender el navegador, el sistema tarda unos minutos en captar la información de tráfico.	Espere a recibir correctamente la información de tráfico (en el mapa se mostrarán los iconos de la información de tráfico).
	En algunos países solo hay información de tráfico disponible para los grandes ejes de circulación (autopistas, etc.).	Esto es completamente normal. El sistema depende de la información de tráfico disponible.

La altitud no aparece indicada.	Al encender el navegador, el sistema GPS puede tardar hasta 3 minutos en captar correctamente más de 4 satélites.	Espere a que el sistema se inicie por completo para que la cobertura GPS sea de al menos 4 satélites.
	Según el entorno geográfico (túnel, etc.) o la meteorología, las condiciones de recepción de la señal GPS pueden variar.	Este comportamiento es normal. El sistema depende de las condiciones de recepción de la señal GPS.
Mi navegación ya no está conectada.	Es posible que la conexión no esté disponible durante la puesta en marcha en determinadas zonas geográficas.	Compruebe que los servicios de conexión estén activados (configuración, contrato).

Radio

PREGUNTA	RESPUESTA	SOLUCIÓN
La calidad de recepción de la emisora sintonizada se deteriora progresivamente o las emisoras memorizadas no funcionan (no hay sonido, se visualiza 87,5 MHz, etc.).	El vehículo está demasiado lejos del transmisor de la emisora o no hay ningún transmisor presente en la zona geográfica por la que circula.	Active la función "RDS" en el menú de accesos directos para permitir que el sistema verifique si hay alguna emisora más potente en la zona geográfica.
	El entorno (colinas, inmuebles, túneles, parkings subterráneos, etc.) puede bloquear la recepción, incluso en modo de seguimiento RDS.	Este fenómeno es normal y, en ningún caso, constituye un fallo del sistema de audio.
	La antena no está montada o está dañada (por ejemplo, al pasar por un túnel de lavado o en un área de estacionamiento subterráneo).	Lleve la antena a la red de la marca para su revisión.

<p>No encuentro determinadas emisoras de radio en la lista de emisoras captadas. El nombre de la emisora de radio cambia.</p>	<p>La emisora no se capta o ha cambiado su nombre en la lista. Algunas emisoras de radio envían otra información que no se corresponde con su nombre (por ejemplo, el título de la canción). El sistema interpreta que estos datos son el nombre de la emisora.</p>	<p>Pulse el botón "Actualiz. lista" del menú secundario "Emisoras de radio".</p>
-----------------------------------------------------------------------------------------------------------------------------------	-----------------------------------------------------------------------------------------------------------------------------------------------------------------------------------------------------------------------------------------------------------------------------	----------------------------------------------------------------------------------

Multimedia

PREGUNTA	RESPUESTA	SOLUCIÓN
<p>La reproducción de la llave USB empieza después de un tiempo excesivamente largo (aproximadamente de 2 a 3 minutos).</p>	<p>Algunos archivos que se incluyen con la llave pueden ralentizar de manera considerable el acceso a la reproducción (tiempo de catalogación multiplicado por 10).</p>	<p>Elimine los archivos de origen de la llave y limite el número de subcarpetas en la estructura de archivos de la llave.</p>
<p>El CD se expulsa sistemáticamente o el reproductor no lo lee.</p>	<p>El CD está colocado al revés, es ilegible, no contiene datos de audio o está en un formato de audio no reconocido por el sistema de audio. El CD se ha grabado en un formato que no es compatible con el reproductor (udf, etc.). El CD está protegido por un sistema de protección antipiratería no reconocido por el sistema de audio.</p>	<p>Verifique el sentido de inserción del CD en el reproductor. Verifique el estado del CD: el CD no se reproducirá si está demasiado dañado. Compruebe el contenido si se trata de un CD grabado: consulte los consejos del capítulo "AUDIO". El CD del sistema de audio no lee los DVD. Al ser de calidad insuficiente, algunos CD grabados no podrán ser reproducidos por el sistema de audio.</p>

El tiempo de espera después de introducir un CD o conectar una llave USB es demasiado largo.	Después de la conexión de una llave nueva, el sistema lee una determinada cantidad de datos (directorio, título, artista, etc.). Esto puede llevar desde unos segundos a varios minutos.	Esto es completamente normal.
El sonido del CD es deficiente.	El CD utilizado está rayado o es de mala calidad.	Inserte CD de buena calidad y consérvelos en buenas condiciones.
	Los ajustes del sistema de audio (graves, agudos, ambiente) no están adaptados.	Ajuste el nivel de los agudos o de los graves a 0, sin seleccionar ningún ambiente.
Algunos de los caracteres de la información del soporte que se está reproduciendo no se visualizan correctamente.	El sistema de audio no reconoce algunos caracteres.	Utilice caracteres estándar para nombrar las pistas y las carpetas.
La reproducción de los archivos en streaming no se inicia.	No se inicia automáticamente la reproducción del dispositivo conectado.	Inicie la reproducción desde el dispositivo.
Los nombres de las pistas y el tiempo de reproducción no aparecen en la pantalla del streaming de audio.	El perfil Bluetooth no permite transferir esa información.	

Teléfono

PREGUNTA	RESPUESTA	SOLUCIÓN
No logro conectar mi teléfono mediante Bluetooth.	Es posible que el Bluetooth del teléfono esté desconectado o que el dispositivo no esté visible.	Compruebe que el Bluetooth del teléfono está activado. Compruebe en los ajustes del teléfono que está visible para todos los dispositivos.
	El teléfono Bluetooth no es compatible con el sistema.	Puede comprobar la compatibilidad de su teléfono en la web de la marca (servicios).
Cuando está conectado al Bluetooth, el sonido del teléfono no se percibe.	El sonido depende tanto del sistema como del teléfono.	Aumente el volumen del sistema de audio y del teléfono al máximo si es necesario.
	El ruido ambiental afecta a la calidad de la llamada telefónica.	Reduzca el ruido ambiental (cierre las ventanillas, baje el nivel de ventilación, ralentice, etc.).
Algunos contactos aparecen en la lista por duplicado.	Las opciones de sincronización de los contactos proponen sincronizar los contactos de la tarjeta SIM, del teléfono o de los dos. Cuando se selecciona la sincronización de ambos, es posible que algunos contactos aparezcan por duplicado.	Seleccione "Ver contactos de la tarjeta SIM" o "Ver contactos del teléfono".
Los contactos se ordenan por orden alfabético.	Algunos teléfonos proponen opciones de visualización. Según los parámetros seleccionados, los contactos pueden transferirse en un orden específico.	Modifique los ajustes de visualización de la agenda del teléfono.
El sistema no recibe mensajes de texto SMS.	El modo Bluetooth no permite enviar mensajes de texto SMS al sistema.	

Ajustes

PREGUNTA	RESPUESTA	SOLUCIÓN
Al modificar el ajuste de los agudos y los graves, el ajuste del ecualizador se deselecciona. Al modificar el ajuste del ecualizador, el ajuste de los agudos y los graves se restablece.	La elección de un ajuste de ecualizador implica la modificación de los ajustes de los agudos y los graves y viceversa.	Modifique los ajustes de los agudos y los graves o del ecualizador para obtener el ambiente musical deseado.
Al modificar el ajuste del balance, la distribución se deselecciona. Al modificar el ajuste de la distribución, el ajuste del balance se deselecciona.	La selección de un ajuste de distribución supone el ajuste del balance y viceversa.	Modifique el ajuste del balance o el ajuste de la distribución para obtener la calidad de audio deseada.
La calidad del sonido de las fuentes de audio varía de una a otra.	Para obtener una calidad de audio óptima, los ajustes de audio se pueden adaptar a las diferentes fuentes de audio, lo que puede provocar diferencias de sonido al cambiar de fuente.	Compruebe que los ajustes de audio están adaptados a las distintas fuentes que se escuchan. Se recomienda ajustar las funciones de audio (Graves:, Agudos:, Balance) en la posición intermedia, seleccionar el ambiente musical "Ninguno", y ajustar la corrección loudness en la posición "Activa" en modo CD, y en la posición "Inactiva" en modo radio.
Cuando el motor está parado, el sistema se detiene al cabo de varios minutos de uso.	Cuando el motor está parado, el tiempo de funcionamiento del sistema depende del nivel de carga de la batería. En el modo apagado normal, el sistema pasa automáticamente al modo de ahorro de energía para mantener un nivel de carga de la batería adecuado.	Dé el contacto para aumentar la carga de la batería.
No logro configurar la hora y la fecha.	El ajuste de la fecha y la hora solo está disponible si la sincronización con los satélites está desactivada.	Menú Ajustes/Opciones/Ajuste de Hora-Fecha. Seleccione la pestaña "Hora" y desactive la "Sincronización GPS" (UTC).

PEUGEOT Connect Radio



Sistema de audio multimedia – Aplicaciones – Teléfono Bluetooth®

Índice	
Primeros pasos	2
Mandos en el volante	3
Menús	4
Aplicaciones	5
Radio	6
Radio DAB (Digital Audio Broadcasting)	8
Multimedia	9
Teléfono	11
Ajustes	16
Preguntas frecuentes	18

i Las diferentes funciones y ajustes descritos varían según la versión y la configuración del vehículo.

! Por motivos de seguridad y porque requieren especial atención por parte del conductor, las operaciones de vinculación del teléfono móvil Bluetooth al sistema manos libres Bluetooth del sistema de audio se deben realizar **con el vehículo parado** y el contacto dado.

i El sistema está protegido de manera que solo pueda funcionar en su vehículo. El mensaje **Modo de ahorro de energía** indica que el paso al modo de espera es inminente.

i A través de este vínculo podrá acceder a los códigos fuente OSS (Open Source Software) del sistema.
<https://www.groupe-psa.com/fr/oss/>
<https://www.groupe-psa.com/en/oss/>

Primeros pasos



Con el motor en marcha, una pulsación permite silenciar el sonido. Con el contacto quitado, una pulsación pone el sistema en marcha.



Ajuste del volumen.

Utilice los botones a cada lado de la pantalla táctil para acceder a los menús y, una vez dentro del menú, utilice los botones que aparecen en la pantalla táctil.

Dependiendo del modelo, use los botones "Fuente" o "Menú" de los lados de la pantalla táctil para acceder a los menús, y a continuación pulse los botones virtuales de la pantalla táctil.

Se puede acceder al menú en cualquier momento pulsando brevemente la pantalla con tres dedos.

Todas las zonas táctiles de la pantalla son de color blanco.

Pulse en la zona en gris para volver al nivel anterior o para confirmar.

Pulse la flecha atrás para volver al nivel anterior o para confirmar.

! La pantalla táctil es de tipo "capacitiva". Para limpiar la pantalla, se recomienda utilizar un trapo suave no abrasivo (gamuza de gafas) sin producto adicional. No utilice objetos puntiagudos en la pantalla. No toque la pantalla con las manos mojadas.

* Según equipamiento.

Cierta información aparece indicada permanentemente en la banda superior de la pantalla táctil:

- Recordatorio de la información del aire acondicionado (según versión) y acceso directo al menú correspondiente.
- Recordatorio de la información de radio multimedia activa y del menú del teléfono.
- Acceso a los Ajustes de la pantalla táctil y del cuadro de instrumentos digital.

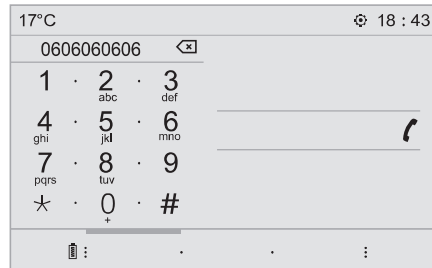

Selección de la fuente de audio (según la versión):

- Emisoras de FM/DAB* /AM*.
- Teléfono conectado a través de Bluetooth y emisión multimedia Bluetooth* (streaming).
- Reproductor de CD (según modelo).
- Llave USB.
- Reproductor multimedia conectado mediante la toma auxiliar (según modelo).

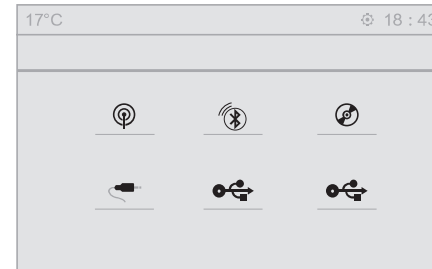

i En el menú "Ajustes" se puede crear un perfil relativo a una sola persona o a un grupo de personas que tengan puntos comunes, con la posibilidad de configurar una multitud de ajustes (presintonías de radio, ajustes audio, ambientes, etc.); la aplicación de los ajustes se realiza automáticamente.

i En caso de calor intenso, el volumen se puede limitar para proteger el sistema. Este puede pasar al modo de espera (apagado completo de la pantalla y corte del sonido) durante un tiempo mínimo de 5 minutos. La vuelta a la situación inicial se realiza cuando baja la temperatura en el habitáculo.

Mandos en el volante

Mandos en el volante – Tipo 1



Radio:

Selección de la emisora memorizada inferior/superior. Selección del elemento anterior/siguiente de un menú o de una lista.

Multimedia:

Selección de la pista anterior/siguiente. Selección del elemento anterior/siguiente de un menú o de una lista.



Radio:

Pulsación breve: indicación de la lista de emisoras. Pulsación prolongada: actualización de la lista.

Multimedia:

Pulsación breve: indicación de la lista de carpetas. Pulsación prolongada: indicación de los tipos de clasificación posibles.



Pulsación breve: cambio de la fuente de audio (radio, USB, AUX (si el dispositivo está conectado); CD; Streaming).



Confirmación de una selección.



Aumento del volumen.



Disminución del volumen.



Silenciar/restablecer el sonido mediante la pulsación simultánea de los botones de aumento y disminución del volumen.

Mandos en el volante – Tipo 2



Según modelo.



Comandos de voz:

Este mando se encuentra en el volante o en el extremo del mando de las luces (según el modelo). Pulsación corta, comandos de voz del smartphone a través del sistema.



Aumentar el volumen.



Silenciar/restablecer el sonido.



Silenciar mediante la pulsación simultánea de los botones de aumento y disminución del volumen. Restablecer el sonido mediante la pulsación de uno de los dos botones de volumen.

 Disminuir el volumen.



SRC **Multimedia** (pulsación breve): cambiar de fuente multimedia.
Teléfono (pulsación breve) : iniciar llamada telefónica.

SRC **Llamada activa** (pulsación breve): acceder al menú del teléfono.
Teléfono (pulsación prolongada): rechazar una llamada entrante, colgar una llamada en curso; si no se está realizando ninguna llamada, acceder al menú del teléfono.

Radio (rotación): emisora presintonizada anterior/siguiente.
Multimedia (rotación): pista anterior/siguiente, desplazamiento por las listas.

OK **Pulsación breve**: confirmación de una selección. Sin selección, acceder a las emisoras presintonizadas.

LIST **Radio**: visualización de la lista de emisoras.
Multimedia: visualización de la lista de pistas.
Radio (mantener pulsado): actualizar la lista de emisoras recibidas.

Menús

Según modelo/según versión

Aire acondicionado

 Permite regular los diferentes ajustes de temperatura y de caudal de aire.

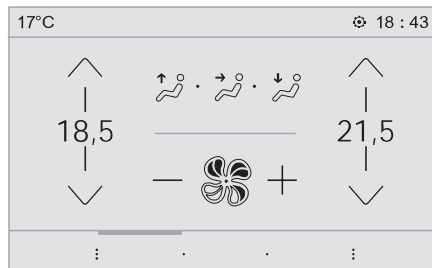

Aplicaciones

 Permite acceder a los equipamientos que se pueden configurar.

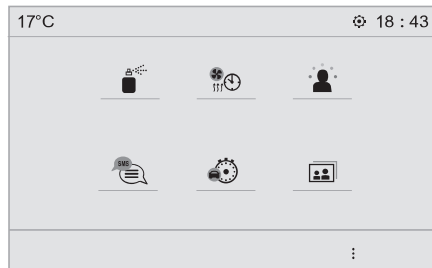

Radio Multimedia

 Seleccione una fuente de audio o una emisora de radio.

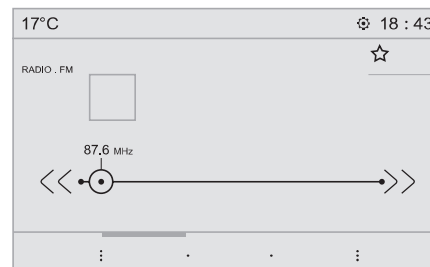

Teléfono

 Permite conectar un teléfono mediante Bluetooth®. Permite ejecutar algunas aplicaciones en un smartphone conectado a través de MirrorLink™, CarPlay® o Android Auto.

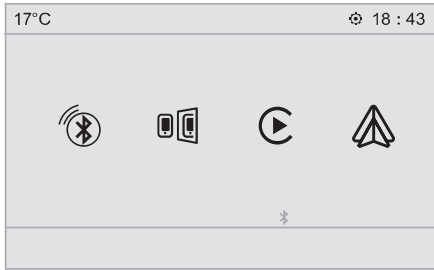

Configuración



Configurar un perfil personal y/o configurar el sonido (balances, ambiente, etc.) y la pantalla (idioma, unidades, fecha, hora, etc.).

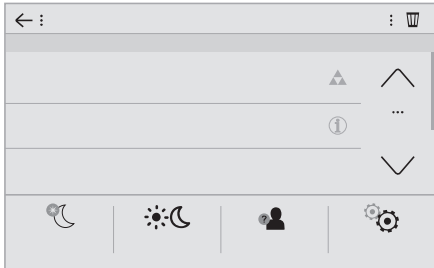

Conducción



Permite activar, desactivar o configurar algunas funciones del vehículo.



Navegación



Permite configurar la orientación y seleccionar el destino a través de MirrorLink™, CarPlay® o Android Auto.

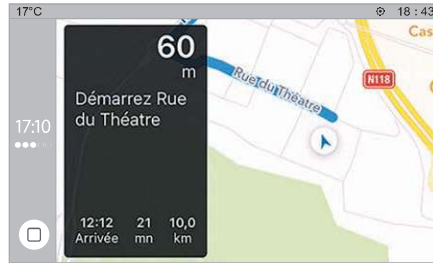

Aplicaciones

Visualización de fotografías

Insertar una llave USB en la toma USB.

! Con el fin de preservar el sistema, no utilice un concentrador USB.

El sistema puede leer carpetas y archivos de imagen en los formatos: .tiff; .gif; .jpg/jpeg; .bmp; .png.



Pulse **Aplicaciones** para mostrar la página primaria.



Pulse **"Imágenes"**.



Seleccione una carpeta.



Seleccione una imagen para visualizarla.



Pulse este botón para ver los datos de la foto.





Pulse en la flecha atrás para volver al nivel anterior.

Gestión de los mensajes

 Pulse **Aplicaciones** para acceder a la página primaria.

 Pulse "SMS".

 Seleccione la pestaña "SMS".

 Pulse este botón para seleccionar los ajustes de visualización de los mensajes.

 Pulse este botón para buscar un contacto.

 Seleccione la pestaña "Mensajes rápidos".

 Pulse este botón para seleccionar los ajustes de visualización de los mensajes.

Radio

Selección de una emisora

 Pulse **RADIO MEDIA** para mostrar la página primaria.

 Pulse uno de los botones para realizar una búsqueda automática de las emisoras de radio.

 Mueva el cursor para buscar manualmente las emisoras en sentido ascendente o descendente.

 Pulse en la frecuencia.

MHz
KHz
 Introduzca los valores en el teclado virtual de las bandas FM y AM.

OK Pulse en "OK" para confirmar.

! La recepción radiofónica puede verse perturbada por la utilización de dispositivos eléctricos no homologados por la marca, como un cargador con toma USB conectado a la toma de 12 V. El entorno exterior (colinas, inmuebles, túneles, aparcamientos subterráneos, etc.) puede bloquear la recepción, incluso en modo de seguimiento RDS. Este fenómeno es normal en la propagación de las ondas de radio y, en ningún caso, constituye un fallo del equipo de audio.

Cambio de banda

 Pulse **RADIO MEDIA** para mostrar la página primaria.

Pulse el botón "**OPCIONES**" para acceder a la página secundaria.

 Pulse "**Banda**" para cambiar de banda.

 Pulse en la zona en gris para confirmar.

Memorización de una emisora

Seleccione una emisora o una frecuencia.

 Pulse brevemente la estrella vacía. Si la estrella está llena, la emisora de radio ya está memorizada.

 Seleccione una emisora o una frecuencia.

Pulse "**Favoritos**".

 Pulse prolongadamente uno de los botones para memorizar la emisora.

Activación/desactivación del RDS



Pulse **RADIO MEDIA** para mostrar la página primaria.

Pulse el botón "**OPCIONES**" para acceder a la página secundaria.



Active/desactive "**RDS**".



Pulse en la zona en gris para confirmar.

i El RDS, si aparece indicado, permite seguir escuchando una misma emisora gracias al seguimiento automático de frecuencia. No obstante, en determinadas condiciones, el seguimiento de una emisora RDS puede no estar asegurado en todo el país, ya que las emisoras de radio no cubren el 100 % del territorio. Esto explica la pérdida de recepción de la emisora durante un trayecto.

Mostrar información de texto

i La función "Radio Texto" permite mostrar información transmitida por la emisora de radio y relativa a la emisión de la emisora o la canción que se está escuchando.



Pulse **RADIO MEDIA** para mostrar la página primaria.

Pulse el botón "**OPCIONES**" para acceder a la página secundaria.



Active/desactive "**INFO**".



Pulse en la zona en gris para confirmar.

Escuchar los mensajes TA

! La función TA (Información de Tráfico) da prioridad a la reproducción de los mensajes de alerta TA. Para que esta función esté activa, es necesario recibir correctamente una emisora de radio que emita este tipo de mensajes. Cuando se emite una información de tráfico, el soporte musical que se está reproduciendo se interrumpe automáticamente para difundir el mensaje TA. La reproducción normal del soporte musical que se estaba oyendo se reanuda al finalizar la emisión del mensaje.



Pulse **RADIO MEDIA** para mostrar la página primaria.

Pulse el botón "**OPCIONES**" para acceder a la página secundaria.



Active/desactive "**TA**".



Pulse en la zona en gris para confirmar.

Ajustes de audio



Pulse **RADIO MEDIA** para mostrar la página primaria.

Pulse el botón "**OPCIONES**" para acceder a la página secundaria.



Pulse "**Ajustes de audio**".



Seleccione la pestaña "**Tonalidad**", "**Distribución**", "**Timbres**" o "**Sonido**" para configurar los ajustes de audio.



Pulse en la flecha atrás para confirmar.

i En la pestaña "**Tonalidad**", los ajustes de audio **Ambientes**, así como los **Graves**, **Medios** y **Agudos** son diferentes e independientes para cada fuente acústica. En la pestaña "**Distribución**", los ajustes de **Todos los pasajeros**, **Conductor** y **Solo delante** son comunes a todas las fuentes. En la pestaña "**Sonido**", active o desactive "**Adaptación del volumen a la velocidad**", "**Entrada auxiliar**" y "**Sonido de las teclas**".

! La distribución del sonido (o espacialización gracias al sistema Arkamys®) es un ajuste de audio que permite adaptar la calidad del sonido en función del número de pasajeros presentes en el vehículo.

i Arkamys® Sound Staging optimiza la distribución del sonido en el habitáculo.

Radio DAB (Digital Audio Broadcasting)

Radio digital terrestre

! La radio digital permite una recepción de calidad superior. Los diferentes multiplex proponen una lista de emisoras ordenadas alfabéticamente.



Pulse **RADIO MEDIA** para mostrar la página primaria.

Pulse el botón "**OPCIONES**" para acceder a la página secundaria.



Pulse "**Banda de onda**" para seleccionar la "**Banda DAB**".



Pulse en la zona en gris para confirmar.

Seguimiento FM-DAB

i El "DAB" no cubre el 100 % del territorio. Cuando la calidad de la señal digital se degrada, el "Seguimiento FM-DAB" permite continuar escuchando una misma emisora, cambiando automáticamente a la radio analógica "FM" correspondiente (en caso de que exista).



Pulse **RADIO MEDIA** para mostrar la página primaria.

Pulse el botón "**OPCIONES**" para acceder a la página secundaria.



Active/desactive "**FM-DAB**".



Pulse en la zona en gris para confirmar.

i Si el "Seguimiento FM-DAB" está activado, se produce un desfase de unos segundos cuando el sistema cambia a la radio analógica FM. En ocasiones se produce una variación del volumen. Cuando la calidad de la señal digital vuelve a ser buena, el sistema vuelve automáticamente a "DAB".

! Si la emisora "DAB" escuchada no está disponible en "FM" o si el "Seguimiento FM-DAB" no está activado, se produce un corte del sonido cuando la calidad de la señal digital es mala.

Multimedia

Puerto USB

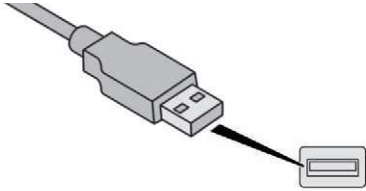

Inserte la llave USB en la toma USB o conecte el dispositivo USB a la toma USB mediante un cable adaptado (no incluido).

! Con el fin de preservar el sistema, no utilice un concentrador USB.

El sistema crea listas de reproducción (memoria temporal). El tiempo de creación de dichas listas puede variar entre unos segundos y varios minutos en la primera conexión. Reducir el número de archivos no musicales y el número de carpetas permite disminuir el tiempo de espera.

Las listas de reproducción se actualizan cada vez que se quita el contacto o cada vez que se conecta una llave USB. Las listas se memorizan: si no se interviene en las listas, el tiempo de carga se reducirá.

Toma auxiliar (AUX)

(según modelo/según equipamiento)

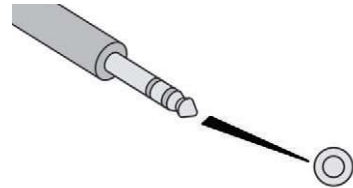

Esta fuente solo está disponible si la "Entrada auxiliar" se ha seleccionado en los ajustes de audio.

Conecte el dispositivo portátil (reproductor MP3, etc.) a la toma auxiliar jack con un cable de audio (no incluido).

Ajuste en primer lugar el volumen del dispositivo portátil (nivel alto). Ajuste a continuación el volumen del sistema de audio. La visualización y el control de los mandos se efectúa a través del dispositivo portátil.

Selección de la fuente



Pulse **RADIO MEDIA** para mostrar la página primaria.

Pulse el botón "**FUENTES**".

Escoja la fuente.

Streaming de audio Bluetooth®

El streaming permite escuchar los flujos de audio procedentes del smartphone.

El perfil Bluetooth se debe activar; ajuste primero el volumen del dispositivo portátil (nivel elevado).

Ajuste a continuación el volumen del sistema.

Si la reproducción no comienza automáticamente puede que sea necesario iniciarla desde el smartphone.

El control se efectúa desde el dispositivo portátil o utilizando los botones virtuales del sistema.

! Una vez conectado en Streaming, el teléfono se considera un soporte multimedia.

Conexión de reproductores Apple®

Conecte el reproductor Apple® a la toma USB mediante un cable adecuado (no incluido). La reproducción comienza automáticamente.

El control se realiza a través del sistema de audio.

Las clasificaciones disponibles son las del dispositivo portátil conectado (artistas/álbumes/géneros/listas de reproducción/audiolibros/podcasts); también puede utilizar una clasificación estructurada en forma de biblioteca.

Por defecto, se utiliza la clasificación por artistas. Para modificar la clasificación utilizada, en el menú principal, seleccione la clasificación que desee (listas de reproducción, por ejemplo) y confirme para navegar por los menús hasta la canción que desea escuchar.

La versión del software del sistema de audio puede no ser compatible con la generación de su reproductor Apple®.

Información y consejos

El sistema es compatible con dispositivos de almacenamiento masivo USB, dispositivos BlackBerry® o reproductores Apple® a través de puertos USB. El cable adaptador no está incluido. El dispositivo se controla a través de los mandos del sistema de audio. El resto de dispositivos, no reconocidos por el sistema en el momento de la conexión, deben conectarse a la toma auxiliar mediante un cable Jack (no incluido) o a través del streaming Bluetooth según la compatibilidad.

Con el fin de preservar el sistema, no utilice un concentrador USB.

El equipo de audio reproduce archivos de audio con formato ".wav, .wma, .aac, .ogg, .mp3" a una velocidad comprendida entre 32 Kbps y 320 Kbps.

También es compatible con el modo VBR (Variable Bit Rate).

No reproduce ningún otro tipo de archivos (.mp4, etc.).

Los archivos ".wma" deben ser de tipo wma 9 estándar.

Las frecuencias de muestreo reproducidas son 11, 22, 44 y 48 KHz.

Se recomienda escribir nombres de archivos de menos de 20 caracteres, sin utilizar caracteres especiales (p. ej.: " " ? . ; ù) para evitar todo problema de reproducción o visualización.

Utilice únicamente llaves USB con formato FAT32 (File Allocation Table).

Se recomienda utilizar el cable USB de origen del dispositivo portátil.

Para poder reproducir un CDR o un CDRW grabado, seleccione durante la grabación los estándares ISO 9660 nivel 1, 2 o Joliet preferentemente.

Si el disco está grabado en otro formato, es posible que la reproducción no se realice correctamente.

En un mismo disco, se recomienda utilizar siempre el mismo estándar de grabación, con una velocidad lo más baja posible (4x como máximo) para obtener una calidad de audio óptima.

Para el caso particular de un CD multisesión, se recomienda utilizar el estándar Joliet.

Teléfono

MirrorLink™ para conexión del smartphone

! Por seguridad, dado que requiere una atención especial por parte del conductor, se prohíbe utilizar el smartphone durante la conducción. Toda manipulación se deberá realizar con el **vehículo parado**.

i La sincronización del smartphone permite al usuario ver en la pantalla del vehículo las aplicaciones adaptadas a la tecnología MirrorLink™ del smartphone. Los principios y normas evolucionan constantemente. Para que el proceso de comunicación entre el smartphone y el sistema funcione, es necesario en todos los casos que el smartphone esté desbloqueado; **actualice el sistema operativo del smartphone así como la fecha y la hora del smartphone y del sistema**.

Para conocer los modelos de smartphone compatibles, visite la página de internet de la marca correspondiente a su país.

! Por seguridad, las aplicaciones solo se pueden consultar cuando el vehículo está parado. En el momento en que se reinicie la marcha, la visualización se interrumpirá.

i La función "MirrorLink™" requiere la utilización de un smartphone y aplicaciones compatibles..

Teléfono no conectado mediante Bluetooth®



Conecte el cable USB. El smartphone está en modo carga cuando está conectado mediante el cable USB.



Desde el sistema, pulse "**Teléfono**" para visualizar la página primaria.



Pulse "**MirrorLink™**" para abrir la aplicación del sistema.

En función del smartphone, deberá activar la función "**MirrorLink™**".

OK

Durante el procedimiento, aparecen varias páginas-pantallas relativas a algunas funcionalidades. Acepte para iniciar y realizar la conexión.



Al conectar el smartphone al sistema, se recomienda activar el Bluetooth® en el smartphone.

Teléfono conectado mediante Bluetooth®



Desde el sistema, pulse "**Teléfono**" para visualizar la página primaria.

Pulse el botón "**TEL**" para visualizar la página secundaria.



Pulse "**MirrorLink™**" para abrir la aplicación del sistema.

Una vez realizada la conexión, se muestra una página con las aplicaciones descargadas previamente en el smartphone y adaptadas a la tecnología MirrorLink™.

El acceso a las distintas fuentes de audio permanece operativo en el margen de la pantalla de MirrorLink™, mediante los botones táctiles situados en la barra superior. Puede accederse en cualquier momento a los menús del sistema utilizando los botones específicos.

i En función de la calidad de su red, puede resultar necesario esperar un tiempo para que las aplicaciones estén disponibles.

CarPlay® para conexión del smartphone

! Por seguridad, dado que requiere una atención especial por parte del conductor, se prohíbe utilizar el smartphone durante la conducción. Toda manipulación se deberá realizar con el **vehículo parado**.

i La sincronización con el smartphone permite a los usuarios visualizar aplicaciones adaptadas a la tecnología CarPlay® del smartphone en la pantalla del vehículo cuando la función CarPlay® del smartphone ya se ha activado. Los principios y normas evolucionan constantemente; **le recomendamos mantener siempre actualizado el sistema operativo de su smartphone**. Para conocer los modelos de smartphone compatibles, conéctese a la dirección de internet de la marca correspondiente a su país.



Conecte el cable USB. El smartphone está en modo carga cuando está conectado mediante el cable USB.



Desde el sistema, pulse en "Teléfono" para visualizar la interfaz CarPlay®.

o



Si el smartphone ya está conectado mediante Bluetooth®.



Conecte el cable USB. El smartphone está en modo carga cuando está conectado mediante el cable USB.



Desde el sistema, pulse "Teléfono" para visualizar la página primaria.

Pulse el botón "TEL" para acceder a la página secundaria.



Pulse "CarPlay" para abrir la interfaz CarPlay®.

i

Al conectar el cable USB, la función CarPlay® desactiva el modo Bluetooth® del sistema.



En cualquier momento, puede acceder al navegador CarPlay® mediante la pulsación de la tecla **Navegación** del sistema.

Conexión del smartphone Android Auto

! Por seguridad, dado que requiere una atención especial por parte del conductor, se prohíbe utilizar el smartphone durante la conducción. Toda manipulación se deberá realizar con el **vehículo parado**.



Descárguese la aplicación Android Auto en el smartphone.

i

La sincronización del smartphone permite al usuario ver en la pantalla del vehículo las aplicaciones adaptadas a la tecnología Android Auto del smartphone. Los principios y normas evolucionan constantemente. Para que el proceso de comunicación entre el smartphone y el sistema funcione, es necesario en todos los casos que el smartphone esté desbloqueado; **actualice el sistema operativo del smartphone así como la fecha y la hora del smartphone y del sistema**.

Para conocer los modelos de smartphone compatibles, conéctese a la dirección de internet de la marca correspondiente a su país.

! Por seguridad, las aplicaciones solo se pueden consultar cuando el vehículo está parado. En el momento en que se reinicie la marcha, la visualización se interrumpirá.

i La función "Android Auto" requiere la utilización de un smartphone y aplicaciones compatibles.

Teléfono no conectado mediante Bluetooth®



Conecte el cable USB. El smartphone está en modo carga cuando está conectado mediante el cable USB.



Desde el sistema, pulse "**Teléfono**" para acceder a la página primaria.



Pulse "**Android Auto**" para abrir la aplicación en el sistema.

En función del smartphone, podría ser necesario activar la función "**Android Auto**".

OK

Durante el procedimiento, aparecen varias páginas-pantallas relativas a algunas funciones. Acepte para iniciar y realizar la conexión.



Al conectar el smartphone al sistema, se recomienda activar el Bluetooth® en el smartphone.

Teléfono conectado mediante Bluetooth®



Desde el sistema, pulse "**Teléfono**" para acceder a la página primaria.

Pulse el botón "**TEL**" para acceder a la página secundaria.



Pulse "**Android Auto**" para abrir la aplicación en el sistema.

El acceso a las distintas fuentes de audio permanece operativo en el margen de la pantalla de Android Auto, mediante los botones táctiles situados en la barra superior. Puede accederse en cualquier momento a los menús del sistema utilizando los botones específicos.

i En función de la calidad de su red, puede resultar necesario esperar un tiempo para que las aplicaciones estén disponibles.

Vinculación de un teléfono Bluetooth®

! Por motivos de seguridad, y porque requieren una atención especial por parte del conductor, las operaciones de vinculación del teléfono móvil Bluetooth al sistema kit manos libres Bluetooth del sistema de audio deben efectuarse con el **vehículo parado** y el contacto dado.

i Active la función Bluetooth del teléfono y asegúrese de que esté "visible para todos" (configuración del teléfono).

Procedimiento desde el teléfono



Seleccione el nombre del sistema en la lista de aparatos detectados.

En el sistema, acepte la solicitud de conexión del teléfono.

! Para finalizar la vinculación, independientemente del procedimiento elegido, desde el teléfono o desde el sistema, confirme que el código es el mismo en el sistema y en el teléfono.

Procedimiento desde el sistema



Pulse **Teléfono** para mostrar la página primaria.



Pulse "**Búsqueda Bluetooth**". Aparece la lista de teléfonos detectados.



Seleccione el nombre del teléfono correspondiente en la lista.

i En caso de fallo, se recomienda desactivar y volver a activar la función "Bluetooth" del teléfono.

i Según el tipo de teléfono, es posible que deba confirmar si desea aceptar la transferencia de su agenda y mensajes.

i Al volver al vehículo, si el último teléfono conectado vuelve a estar presente, se reconocerá automáticamente y en aproximadamente 30 segundos tras dar el contacto se realizará la vinculación sin necesidad de realizar ninguna acción (Bluetooth activado).

Reconexión automática

Para modificar el perfil de conexión:



Pulse **Teléfono** para mostrar la página primaria.

Pulse el botón "**TEL**" para acceder a la página secundaria.



Pulse "**Conexión Bluetooth**" para mostrar la lista de periféricos vinculados.



Pulse el botón "detalles" del dispositivo vinculado.

El sistema le propone conectar el teléfono con 3 perfiles:

- En "**Teléfono**" (kit manos libres, solo teléfono),
- En "**Streaming**" (streaming: reproducción inalámbrica de los archivos de audio del teléfono).
- "**Datos internet**".



Seleccione uno o varios perfiles.

OK

Pulse "**OK**" para confirmar.

! La capacidad del sistema para conectarse a un único perfil depende del teléfono. Por defecto, pueden conectarse los tres perfiles.

! Los servicios disponibles dependen de la red, de la tarjeta SIM y de la compatibilidad de los aparatos Bluetooth utilizados. Compruebe las instrucciones del teléfono y con su operador, los servicios a los que tiene acceso.

i Los perfiles compatibles con los sistemas son: HFP, OPP, PBAP, A2DP, AVRCP, MAP y PAN.

Visite la web de la marca para más información (compatibilidad, ayuda complementaria, etc.).

Gestión de los teléfonos vinculados

i Esta función permite conectar o desconectar un dispositivo periférico así como eliminar una vinculación.



Pulse **Teléfono** para mostrar la página primaria.

Pulse el botón "TEL" para acceder a la página secundaria.



Pulse en "Conexión Bluetooth" para mostrar la lista de periféricos vinculados.



Pulse en el nombre del teléfono elegido en la lista para desconectarlo. Vuelva a pulsar para conectarlo.

Eliminación de un teléfono



Pulse en la papelera en la parte superior a la derecha de la pantalla para mostrar una papelera frente al teléfono elegido.



Pulse en la papelera frente al teléfono elegido para eliminarlo.

Recepción de una llamada

Una llamada entrante se anuncia mediante el timbre del teléfono y la aparición de un mensaje en la pantalla.



Pulse brevemente el botón TEL de los mandos en el volante para atender una llamada entrante.

Y



Pulse prolongadamente



el botón TEL de los mandos en el volante para rechazar la llamada.

O



Pulse "Colgar".

Realización de una llamada



Se desaconseja encarecidamente utilizar el teléfono durante la conducción. Estacione el vehículo. Realice la llamada a través de los mandos del volante.

Llamada a un número nuevo



Pulse Teléfono para mostrar la página primaria.



Introduzca el número de teléfono mediante el teclado digital.



Pulse en "Llamar" para realizar la llamada.

Llamada a un contacto



Pulse Teléfono para mostrar la página primaria.



O pulse prolongadamente



el botón TEL en los mandos del volante.

Pulse "Contactos".

Seleccione el contacto en la lista propuesta.



Pulse "Llamar".

Llamada a uno de los últimos números marcados



Pulse Teléfono para mostrar la página primaria.

O



Pulse prolongadamente



el botón de los mandos en el volante.

Pulse "**Últimas llamadas**".

Seleccione el contacto en la lista propuesta.

i Es posible iniciar una llamada en cualquier momento directamente desde el teléfono. Por motivos de seguridad, estacione el vehículo.

Ajuste del tono de llamada

 Pulse **Teléfono** para mostrar la página primaria.

Pulse el botón "**OPCIONES**" para acceder a la página secundaria.

 Pulse "**Volumen timbre**" para visualizar la barra del volumen.

 Pulse las flechas o desplace el cursor para ajustar el volumen del tono de llamada.

Configuración

Configuración de los perfiles

! Por seguridad, puesto que requieren una atención especial por parte del conductor, las manipulaciones se deberán realizar con el **vehículo parado**.

 Pulse **Ajustes** para mostrar la página primaria.

 Pulse en "**Perfiles**".

Seleccione "**Perfil 1**", "**Perfil 2**", "**Perfil 3**" o "**Perfil común**".

 Pulse este botón para introducir el nombre del perfil mediante el teclado virtual.

OK Pulse "**OK**" para guardar.

 Pulse la flecha atrás para confirmar.

 Pulse este botón para activar el perfil.

 Pulse de nuevo la flecha atrás para confirmar.

 Pulse este botón para inicializar el perfil seleccionado.

Ajuste de la luminosidad

 Pulse **Ajustes** para mostrar la página primaria.

 Pulse **Luminosidad**.

 Desplace el cursor para ajustar la luminosidad de la pantalla y/o del cuadro de instrumentos (según versión).

 Pulse en la zona en gris para confirmar.

Modificación de los ajustes del sistema

 Pulse **Ajustes** para mostrar la página primaria.



Pulse "**Configuración**" para acceder a la página secundaria.



Pulse "**Configuración del sistema**".

Seleccione "**Unidades**" para modificar las unidades de distancia, consumo y temperatura.

Pulse "**Configuración fábrica**" para volver a los ajustes iniciales.

! La reinicialización del sistema en configuración fábrica activa el idioma inglés por defecto (según versión).

Seleccione "**Información sistema**" para consultar la versión de los distintos módulos instalados en el sistema.



Pulse la flecha atrás para confirmar.



Pulse **Ajustes** para mostrar la página primaria.



Pulse "**Configuración**" para acceder a la página secundaria.



Pulse "**Configuración pantalla**".

Pulse "**Luminosidad**".



Desplace el cursor para ajustar la luminosidad de la pantalla y/o del cuadro de instrumentos (según versión).

Pulse "**Animación**".



Activar o desactivar: "**Desfile automático de texto**".



Seleccione "**Transiciones animadas**".



Pulse la flecha atrás para confirmar.

Selección del idioma



Pulse **Ajustes** para mostrar la página primaria.



Pulse "**Configuración**" para acceder a la página secundaria.



Seleccione "**Idioma**" para cambiar el idioma.



Pulse la flecha atrás para confirmar.

Ajuste de la hora



Pulse **Ajustes** para mostrar la página primaria.



Pulse "**Configuración**" para acceder a la página secundaria.



Pulse "**Fecha y hora**".

Seleccione "**Hora:**".



Pulse este botón para ajustar la hora utilizando el teclado virtual.

OK

Pulse "**OK**" para guardar la hora.



Pulse este botón para definir el huso horario.



Seleccione el formato de indicación de la hora (12 h/24 h).

 Active o desactive la sincronización con los GPS (UTC).

 Pulse la flecha atrás para guardar los ajustes.

i El sistema no gestiona automáticamente los cambios de hora de verano/hora de invierno (según el país de comercialización).

Ajuste de la fecha

 Pulse **Ajustes** para mostrar la página primaria.

 Pulse "**Configuración**" para acceder a la página secundaria.

8  Pulse "**Fecha y hora**".

Seleccione "**Fecha**".

 Pulse este botón para definir la fecha.

 Pulse la flecha atrás para guardar la fecha.

 Seleccione el formato de indicación de la fecha.

 Pulse de nuevo la flecha atrás para confirmar.

i Los ajustes de la fecha y la hora solo están disponibles si la "Sincronización GPS" está desactivada. El cambio entre la hora de invierno y la hora de verano se realiza cambiando el huso horario.

Preguntas frecuentes

En la siguiente información se reúnen las respuestas a las preguntas realizadas con mayor frecuencia acerca del sistema de audio.

Radio

PREGUNTA	RESPUESTA	SOLUCIÓN
La calidad de recepción de la emisora sintonizada se deteriora progresivamente o las emisoras memorizadas no funcionan (no hay sonido, se visualiza 87,5 MHz, etc.).	El vehículo está demasiado lejos del transmisor de la emisora o no hay ningún transmisor presente en la zona geográfica por la que circula.	Active la función "RDS" en el menú de la banda superior para permitir que el sistema verifique si hay alguna emisora más potente en la zona geográfica.
	El entorno exterior (colinas, edificios, túneles, zonas de estacionamiento subterráneas, etc.) puede bloquear la recepción, incluso en modo de seguimiento RDS.	Este fenómeno es normal y en ningún caso constituye un fallo del equipo de audio.
	La antena no está montada o está dañada (por ejemplo, al pasar por un túnel de lavado o en un área de estacionamiento subterráneo).	Lleve la antena a la red de la marca para su revisión.
No encuentro determinadas emisoras de radio en la lista de emisoras captadas. El nombre de la emisora de radio cambia.	La emisora no se capta o ha cambiado su nombre en la lista.	Pulse la flecha redonda en la pestaña "Lista" de la página "Radio".
	Algunas emisoras de radio envían otra información que no se corresponde con su nombre (por ejemplo, el título de la canción). El sistema interpreta que estos datos son el nombre de la emisora.	

Multimedia

PREGUNTA	RESPUESTA	SOLUCIÓN
La reproducción de la llave USB empieza después de un tiempo excesivamente largo (aproximadamente de 2 a 3 minutos).	Algunos archivos que se incluyen con la llave pueden ralentizar de manera considerable el acceso a la reproducción (tiempo de catalogación multiplicado por 10).	Elimine los archivos de origen de la llave y limite el número de subcarpetas en la estructura de archivos de la llave.
Algunos de los caracteres de la información del soporte que se está reproduciendo no se visualizan correctamente.	El sistema de audio no reconoce algunos caracteres.	Utilice caracteres estándar para nombrar las pistas y las carpetas.
La reproducción de los archivos en streaming no se inicia.	No se inicia automáticamente la reproducción del dispositivo conectado.	Inicie la reproducción desde el dispositivo.
Los nombres de las pistas y el tiempo de reproducción no aparecen en la pantalla del streaming de audio.	El perfil Bluetooth no permite transferir esa información.	

Teléfono

PREGUNTA	RESPUESTA	SOLUCIÓN
No logro conectar mi teléfono mediante Bluetooth.	Es posible que el Bluetooth del teléfono esté desconectado o que el dispositivo no esté visible.	Compruebe que el Bluetooth del teléfono está activado. Compruebe en los ajustes del teléfono que está visible para todos los dispositivos.
	El teléfono Bluetooth no es compatible con el sistema.	Puede comprobar la compatibilidad de su teléfono en la web de la marca (servicios).
Cuando está conectado al Bluetooth, el sonido del teléfono no se percibe.	El sonido depende tanto del sistema como del teléfono.	Aumente el volumen del sistema de audio y del teléfono al máximo si es necesario.
	El ruido ambiental afecta a la calidad de la llamada telefónica.	Reduzca el ruido ambiental (cierre las ventanillas, baje el nivel de ventilación, ralentice, etc.).
Los contactos se ordenan por orden alfabético.	Algunos teléfonos proponen opciones de visualización. Según los parámetros seleccionados, los contactos pueden transferirse en un orden específico.	Modifique los ajustes de visualización de la agenda del teléfono.

Ajustes

PREGUNTA	RESPUESTA	SOLUCIÓN
<p>Al modificar el ajuste de los agudos y los graves, el ajuste del ecualizador se deselecciona. Al modificar el ajuste del ecualizador, el ajuste de los agudos y los graves se restablece.</p>	<p>La elección de un ajuste de ecualizador implica la modificación de los ajustes de los agudos y los graves y viceversa.</p>	<p>Modifique los ajustes de los agudos y los graves o del ecualizador para obtener el ambiente musical deseado.</p>
<p>Al modificar el ajuste del balance, la distribución se deselecciona. Al modificar el ajuste de la distribución, el ajuste del balance se deselecciona.</p>	<p>La selección de un ajuste de distribución supone el ajuste del balance y viceversa.</p>	<p>Modifique el ajuste del balance o el ajuste de la distribución para obtener la calidad de audio deseada.</p>
<p>La calidad del sonido de las fuentes de audio varía de una a otra.</p>	<p>Para obtener una calidad de audio óptima, los ajustes de audio se pueden adaptar a las diferentes fuentes de audio, lo que puede provocar diferencias de sonido al cambiar de fuente.</p>	<p>Compruebe que los ajustes de audio están adaptados a las distintas fuentes que se escuchan. Ajuste las funciones de audio en la posición media.</p>
<p>Cuando el motor está parado, el sistema se detiene al cabo de varios minutos de uso.</p>	<p>Cuando el motor está parado, el tiempo de funcionamiento del sistema depende del nivel de carga de la batería. En el modo apagado normal, el sistema pasa automáticamente al modo de ahorro de energía para mantener un nivel de carga de la batería adecuado.</p>	<p>Dé el contacto para aumentar la carga de la batería.</p>

Sistema de audio Bluetooth®

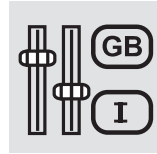
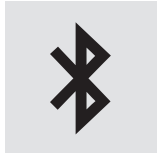
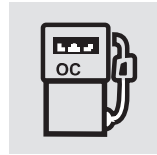

Índice

Primeros pasos	2
Mandos en el volante	2
Menús	4
Radio	4
Radio DAB (Digital Audio Broadcasting)	6
Multimedia	7
Teléfono	10
Preguntas frecuentes	14

i Las diferentes funciones y ajustes descritos varían según la versión y la configuración del vehículo.

! Por motivos de seguridad y porque requieren especial atención por parte del conductor, las operaciones de vinculación del teléfono móvil Bluetooth al sistema manos libres Bluetooth del sistema de audio se deben realizar **con el vehículo parado** y el contacto dado.

! El sistema de audio está codificado de manera que solo pueda funcionar en su vehículo. Con el fin de evitar los riesgos de electrocución, de incendio y de averías mecánicas, toda intervención en el sistema se debe realizar exclusivamente en la red de la marca o en un taller cualificado.

i Cuando el motor está parado, es posible que el sistema de audio se apague tras unos minutos para preservar la batería.

Primeros pasos



Pulsación: activación/desactivación.
Rotación: ajuste del volumen.

SRC

Pulsación breve: cambio de la fuente de audio (radio, USB, AUX (si el dispositivo está conectado); CD; Streaming).
Pulsación prolongada: acceso al menú **Teléfono** (si el teléfono está conectado).



Ajuste de las opciones de audio: Balance; Delante/Detrás; Izquierda/Derecha; Graves/Agudos; Loudness; Ambientes sonoros. Activación/desactivación del ajuste automático del volumen sonoro (en función de la velocidad del vehículo).

LIST

Radio:
Pulsación breve: indicación de la lista de emisoras.
Pulsación prolongada: actualización de la lista.
Multimedia:
Pulsación breve: indicación de la lista de carpetas.
Pulsación prolongada: indicación de los tipos de clasificación posibles.



Selección de la visualización de la pantalla entre los modos: Fecha; Funciones de audio; Ordenador de a bordo; Teléfono.

OK

Confirmación o visualización del menú contextual.

1

Botones 1 a 6.
Pulsación breve: selección de la emisora de radio memorizada.
Pulsación prolongada: memorización de una emisora.



Radio:

Búsqueda automática paso a paso de la emisora de frecuencia inferior/superior.

Multimedia:

Selección de la pista del CD, USB, streaming anterior/siguiente.
Desplazamiento por una lista.



Radio:

Búsqueda manual, paso a paso, de la emisora de frecuencia inferior/superior.
Selección de la carpeta MP3 anterior/siguiente.

Multimedia:

Selección de la carpeta género/artista/lista de reproducción anterior/siguiente del dispositivo USB.
Desplazamiento por una lista.



Abandonar la operación en curso.
Subir un nivel (menú o carpeta).

MENU

Acceso al menú principal.

TA

Activar/desactivar la función TA (Información de Tráfico).
Pulsación prolongada: selección del tipo de anuncio.

BAND

Selección de las bandas de onda FM/DAB/AM.

Mandos en el volante

Mandos en el volante – Tipo 1



Radio:

Selección de la emisora memorizada inferior/superior.
Selección del elemento anterior/siguiente de un menú o de una lista.
Multimedia:
Selección de la pista anterior/siguiente.
Selección del elemento anterior/siguiente de un menú o de una lista.

- LIST Radio:**
 Pulsación breve: indicación de la lista de emisoras.
 Pulsación prolongada: actualización de la lista.
- Multimedia:**
 Pulsación breve: indicación de la lista de carpetas.
 Pulsación prolongada: indicación de los tipos de clasificación posibles.

- SRC /** **Fuera de una conversación telefónica:**
 Pulsación breve: cambio de la fuente de audio (Radio; USB; AUX (si el equipo está conectado); CD; Streaming) validación si el menú "Teléfono" está abierto.
 Pulsación breve: abrir el menú "Teléfono".
- En caso de llamada telefónica:**
 Pulsación breve: descolgar una llamada.
 Pulsación prolongada: rechazar una llamada.
- Durante una llamada telefónica:**
 Pulsación breve: abrir el menú contextual del teléfono.
 Pulsación prolongada: colgar.

- OK** Confirmación de una selección.

-  Aumento del volumen.

-  Disminución del volumen.

-  Silenciar/restablecer el sonido mediante la pulsación simultánea de los botones de aumento y disminución del volumen.

Mandos en el volante – Tipo 2



- MENU** Acceso al menú principal.

-  Aumento del volumen.

-  Silenciar/restablecer el sonido.

-  Disminución del volumen.

- SRC /** **Fuera de una conversación telefónica:**
 Pulsación breve: cambio de la fuente de audio (Radio; USB; AUX (si el equipo está conectado); CD; Streaming) validación si el menú "Teléfono" está abierto.
 Pulsación breve: abrir el menú "Teléfono".

- En caso de llamada telefónica:**
 Pulsación breve: descolgar una llamada.

- Pulsación prolongada: rechazar una llamada.

- Durante una llamada telefónica:**
 Pulsación breve: abrir el menú contextual del teléfono.
 Pulsación prolongada: colgar.



- Iniciar el reconocimiento de voz de su smartphone a través del sistema.

- LIST Radio:**
 Pulsación breve: indicación de la lista de emisoras.
 Pulsación prolongada: actualización de la lista.
- Multimedia:**
 Pulsación breve: indicación de la lista de carpetas.
 Pulsación prolongada: indicación de los tipos de clasificación posibles.



Radio:

Selección de la emisora memorizada inferior/superior. Selección del elemento anterior/siguiente de un menú o de una lista.

Multimedia:

Selección de la pista anterior/siguiente. Selección del elemento anterior/siguiente de un menú o de una lista. Pulsación del mando giratorio: confirmación.

Menús

Según versión.



"Multimedia": Parámetros multimedia, Parámetros radio.



"Teléfono": Llamar, Gestión agenda, Gestión teléfono, Colgar.



"Ordenador de a bordo".



"Mantenimiento": Diagnóstico, Diario de las alertas, etc.



"Conexiones": Gestión de las conexiones, Buscar un dispositivo.



"Personalización-configuración":

Definir los parámetros del vehículo, Elección del idioma, Configuración pantalla, Elección de las unidades, Ajuste fecha y hora.

MENU

Pulse el botón **"MENU"**.



Desplazamiento de un menú a otro.

OK

Entrada en un menú.

Radio

Selección de una emisora



Pulse el botón **SOURCE** tantas veces como sea necesario y seleccione la radio.

BAND

Pulse este botón para seleccionar una banda de frecuencias (FM/DAB/AM).



Pulse uno de los botones para realizar una búsqueda automática de las emisoras de radio.



Pulse uno de los botones para efectuar una búsqueda manual de la frecuencia superior/inferior.

LIST

Pulse este botón para ver la lista de emisoras captadas localmente. Para actualizar esta lista, pulse durante más de dos segundos. El sonido se interrumpe durante la actualización.

RDS

i El entorno exterior (colinas, inmuebles, túneles, aparcamientos subterráneos, etc.) puede bloquear la recepción, incluso en modo de seguimiento RDS. Este fenómeno es normal en la propagación de las ondas de radio y, en ningún caso, constituye un fallo del equipo de audio.

i Cuando el RDS no está disponible, las siglas RDS aparecen tachadas en la pantalla.

! El RDS, si aparece indicado, permite seguir escuchando una misma emisora gracias al seguimiento automático de frecuencia. No obstante, en determinadas condiciones, el seguimiento de una emisora RDS puede no estar asegurado en todo el país, ya que las emisoras de radio no cubren el 100 % del territorio. Esto explica la pérdida de recepción de la emisora durante un trayecto.

◀▶ Seleccione "**Seguimiento de frecuencia (RDS)**".

OK Pulse **OK**, aparecerá RDS en la pantalla.

Escuchar los mensajes TA

! La función TA (Información de Tráfico) da prioridad a la reproducción de los mensajes de alerta TA. Para que esta función esté activa, es necesario recibir correctamente una emisora de radio que emita este tipo de mensajes. Cuando se emite una información de tráfico, el soporte multimedia que se está utilizando (Radio, CD, USB, etc.) se interrumpe automáticamente para difundir el mensaje TA. La reproducción normal del soporte musical que se estaba oyendo se reanuda al finalizar la emisión del mensaje.

! Preste atención cuando aumente el volumen al escuchar los anuncios TA. El volumen podría ser demasiado elevado al volver a la reproducción normal.

TA Pulse la tecla **TA** para activar o desactivar la difusión de mensajes informativos sobre el tráfico.

Recepción de los mensajes INFO

i La función INFO da prioridad a la reproducción de los mensajes de alerta TA. Para que esta función esté activa, es necesario recibir correctamente una emisora de radio que emita este tipo de mensajes. Cuando se emite un mensaje, el soporte musical que se está escuchando (radio, CD, USB, etc.) se interrumpe automáticamente para recibir el mensaje INFO. La reproducción normal del soporte musical que se estaba oyendo se reanuda al finalizar la emisión del mensaje.

TA Mantenga pulsado este botón para acceder a la lista de las categorías.

▲ Seleccione o deseleccione las categorías.
▼

OK Active o desactive la recepción de los mensajes correspondientes.

Mostrar los INFO TEXT

i Los radiotextos son mensajes transmitidos por la emisora de radio relativos al programa o a la canción que se está escuchando.

Procedimiento breve

En modo "**Radio**", pulse directamente el botón **OK** para activar/desactivar el modo RDS.

Procedimiento largo

MENU Pulse el botón **MENU**.

◀▶ Seleccione "**Funciones de audio**".

OK Pulse **OK**.

◀▶ Seleccione la función "**Preferencias de banda FM**".

OK Pulse **OK**.

OK Cuando la emisora aparezca en la pantalla, pulse **OK** para visualizar el menú contextual.

▲ Selecciona "**Señalización RadioText (TXT)**" y confirme mediante **OK** para guardar.

Radio DAB (Digital Audio Broadcasting)

Según versión

i Si la estación de radio "DAB" que se está escuchando no está disponible en FM la opción "DAB FM" aparece tachada.

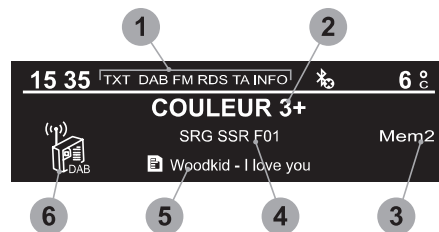

- 1 Indicación de opción: si está activa pero no disponible, la indicación aparecerá tachada.
- 2 Indicación del nombre de la emisora sintonizada.

- 3 Emisoras presintonizadas, botones 1 a 6. Pulsación breve: selección de la emisora de radio presintonizada. Pulsación prolongada: memorización de una emisora.
- 4 Indicación del nombre del servicio "múltiplex" que se está utilizando, también llamado "conjunto".
- 5 Indicación del texto de radio (TXT) de la emisora sintonizada.
- 6 Representa la potencia de la señal de la banda que se está escuchando.

i Cuando cambie de región, se recomienda actualizar la lista de emisoras presintonizadas.

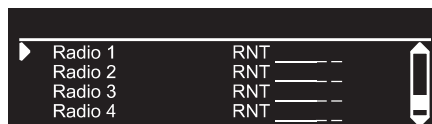

LIST Indicación de la lista de todas las emisoras y de todos los "múltiplex".

Radio digital terrestre

i La radio digital ofrece una calidad de audio superior y también categorías adicionales de noticias de tráfico (TA INFO). Los diferentes "servicios múltiplex" proponen una lista de emisoras guardadas por orden alfabético.

BAND Cambio de banda (FM1, FM2, DAB, etc.).

◀▶ Cambio de emisora dentro de un mismo "servicio múltiplex".

▲ Lanzamiento de una búsqueda hacia el "servicio múltiplex" anterior/siguiente.

TA Pulsación prolongada: selección de las categorías de anuncios deseadas entre Transporte, Actualidad, Ocio y Flash especial (disponibles según la emisora).

i Cuando la emisora aparezca en la pantalla, pulse **OK** para visualizar el menú contextual. (Seguimiento de frecuencia (RDS), Seguimiento auto DAB / FM, Señalización RadioText (TXT), información sobre la emisora, etc.)

Seguimiento de emisora DAB/FM

i El "DAB" no cubre el 100 % del territorio. Cuando la señal digital es de mala calidad, el "Seguimiento auto DAB / FM" permite continuar escuchando una misma emisora, cambiando automáticamente a la radio analógica FM correspondiente (en caso de que exista). Cuando el "Seguimiento auto DAB / FM" esté activado, la emisora DAB se seleccionará automáticamente.

i Si el "Seguimiento auto DAB / FM" está habilitado, se produce un desfase de unos segundos cuando el sistema cambia a la radio analógica FM. En ocasiones se produce una variación del volumen.

MENU Pulse el botón **MENU**.

◀▶▶ Seleccione "**Multimedia**" y confirme.

▲▼ Seleccione "**Seguimiento auto DAB / FM**" y confirme.

! Si la emisora "DAB" escuchada no está disponible en FM (opción "**DAB/FM**" no disponible), o si el "Seguimiento auto DAB / FM" no está activado, se produce un corte del sonido cuando la calidad de la señal digital es mala.

Multimedia

Puerto USB

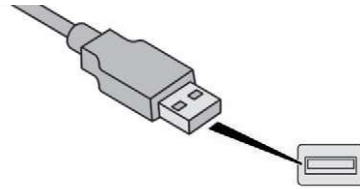

Inserte la llave USB en la toma USB o conecte el dispositivo USB a la toma USB mediante un cable adecuado (no incluido). El sistema cambia automáticamente a la fuente "USB".

! Con el fin de proteger el sistema, no utilice concentradores USB.

i Todo equipamiento adicional conectado al sistema debe ser conforme a la norma del producto o la norma IEC 60950-1.

El sistema crea listas de reproducción (en la memoria temporal). El tiempo de creación de dichas listas puede variar entre unos segundos y varios minutos en la primera conexión. Reducir el número de archivos no musicales y el número de carpetas permite disminuir el tiempo de espera. Las listas de reproducción se actualizan cada vez que se conecta una memoria portátil USB.

i Cuando se utiliza la toma USB, el dispositivo portátil se carga automáticamente.

Modo de reproducción

Los modos de reproducción disponibles son:

- **Normal:** las pistas se reproducen en orden, según la clasificación de los archivos seleccionados.
- **Aleatoria:** las pistas de un álbum o carpeta se reproducen de manera aleatoria.
- **Aleatorio en todos los medios:** todas las pistas guardadas en el dispositivo se reproducen de manera aleatoria.

- **Repetición:** únicamente se reproducen las pistas del álbum o la carpeta que se está escuchando.

OK Pulse este botón para visualizar el menú contextual de la función Multimedia.

▲
▼ Pulse este botón para seleccionar el modo de reproducción elegido.

OK Pulse este botón para confirmar.

La elección realizada se muestra en la parte superior de la pantalla.

Selección de una pista de reproducción

◀▶ Pulse uno de estos botones para acceder a la pista anterior/siguiente.

▲
▼ Pulse uno de estos botones para acceder a la carpeta anterior/siguiente.

Clasificación de los archivos

LIST Mantenga pulsado este botón para visualizar las diferentes clasificaciones.



Seleccione por "**Carpeta**"/"**Artista**"/"**Género**"/"**Lista de reproducción**". Según la disponibilidad y el tipo de dispositivo utilizado.

OK Pulse **OK** para seleccionar la clasificación deseada y luego pulse de nuevo en **OK** para validar.

Reproducción de archivos

LIST Pulse brevemente este botón para visualizar la clasificación seleccionada.



Navigue por la lista con los botones izquierda/derecha y arriba/abajo.

OK Confirme la selección pulsando **OK**.



Pulse uno de estos botones para acceder a la pista anterior/siguiente de la lista. Mantenga pulsado uno de los botones para avanzar o retroceder rápidamente.



Pulse uno de estos botones para acceder a la "**Carpeta**"/"**Artista**"/"**Género**"/"**Lista de reproducción**"* anterior/siguiente de la lista.

* Según la disponibilidad y el tipo de dispositivo utilizado.

Toma Auxiliar (AUX)

(según modelo/según equipamiento)

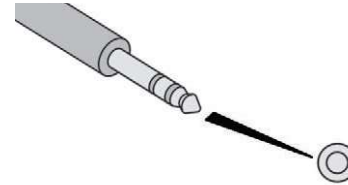

Conecte el dispositivo portátil (reproductor MP3, etc.) a la toma jack auxiliar con un cable de audio (no incluido).

i Todo equipamiento adicional conectado al sistema debe ser conforme a la norma del producto o la norma IEC 60950-1.

SRC **||** Pulse varias veces seguidas el botón **SOURCE** y seleccione "**AUX**".

Ajuste en primer lugar el volumen del dispositivo portátil (nivel alto). Ajuste a continuación el volumen del sistema de audio. La visualización y el control de los mandos se efectúa a través del dispositivo portátil.

! No conecte un mismo dispositivo a la toma jack auxiliar y a la toma USB al mismo tiempo.

Reproductor de CD

Inserte solo CD con forma circular.

Algunos sistemas antipiratería instalados en un CD original o en un CD copiado mediante una grabadora personal, pueden generar fallos de funcionamiento no relacionados con la calidad del reproductor original.

Inserte un CD en el reproductor; la reproducción comienza automáticamente.

! El sistema no reconoce los reproductores de CD externos conectados a través de la toma USB.

SRC / Para escuchar un CD ya insertado, pulse varias veces seguidas la tecla **SOURCE** y seleccione "**CD**".

◀▶ Pulse uno de los botones para seleccionar una pista del CD.

LIST Pulse el botón **LIST** para visualizar la lista de pistas del CD.

◀▶ Mantenga pulsado uno de los botones para avanzar o retroceder rápidamente.

Escuchar una recopilación MP3

Inserte una recopilación en MP3 en el reproductor de CD.

El equipo de audio busca todas las pistas musicales, por lo que la reproducción puede tardar unos segundos en iniciar.

! En un mismo CD, el reproductor puede leer hasta 255 archivos MP3 divididos en 8 niveles de directorios. No obstante, le recomendamos que los limite a dos niveles para reducir el tiempo de acceso a la reproducción del CD. Durante la reproducción, no se respeta la estructura de carpetas. Todos los archivos aparecen en un mismo nivel.

SRC / Para escuchar un CD ya insertado, pulse varias veces seguidas la tecla **SOURCE** y seleccione "**CD**".

▲▼ Pulse uno de estos botones para seleccionar una carpeta del CD.

◀▶ Pulse uno de estos botones para seleccionar una pista del CD.

LIST Pulse el botón **LIST** para visualizar la lista de carpetas de la recopilación MP3.

◀▶ Mantenga pulsado uno de los botones para avanzar o retroceder rápidamente.

Bluetooth® para streaming de audio

El streaming permite escuchar archivos de música del teléfono a través de los altavoces del vehículo.

Conecte un teléfono. (Consulte el apartado "**Vinculación de un teléfono**").

SRC / Active la función streaming pulsando la tecla **SOURCE**. En algunos casos, la reproducción de archivos de audio debe iniciarse con el teclado.

La selección de los archivos de audio se puede realizar mediante los botones del panel de mandos del sistema de audio y los mandos del volante. La información contextual se puede ver en la pantalla.

Si el teléfono es compatible con la función. La calidad del audio depende de la calidad de emisión del teléfono.

Conexión de reproductores Apple®

Conecte el reproductor Apple® a la toma USB mediante un cable adecuado (no incluido). La reproducción comienza automáticamente.

El control se realiza a través del sistema de audio.

Las clasificaciones disponibles son las del dispositivo portátil conectado (artistas/álbumes/géneros/listas de reproducción).

La versión del software del sistema de audio puede no ser compatible con la generación de su reproductor Apple®.

Información y consejos

El reproductor de CD reproduce archivos de audio con la extensión ".mp3, .wma, .wav, .aac" con una velocidad de reproducción comprendida entre 32 Kbps y 320 Kbps. También es compatible con el modo TAG (ID3 tag, WMA TAG).

No reproduce ningún otro tipo de archivos (.mp4, etc.).

Los archivos ".wma" deben ser de tipo wma 9 estándar.

Las frecuencias de muestreo reproducidas son 11, 22, 44 y 48 KHz.

Para la toma USB el sistema reproduce archivos de audio con la extensión ".mp3, .wma, .wav, .cbr, .vbr" a una velocidad comprendida entre 32 Kbps y 320 Kbps.

No reproduce ningún otro tipo de archivos (.mp4, etc.).

Los archivos ".wma" deben ser de tipo wma 9 estándar.

Las frecuencias de muestreo reproducidas son 11, 22, 44 y 48 KHz.

Se recomienda escribir nombres de archivos con menos de 20 caracteres y no utilizar los caracteres especiales (por ejemplo: « ? ; ù) para evitar cualquier problema de reproducción o visualización.

Para poder reproducir un CDR o un CDRW grabado, seleccione durante la grabación los estándares ISO 9660 nivel 1, 2 o Joliet preferentemente.

Si el disco está grabado en otro formato, es posible que la reproducción no se realice correctamente.

En un mismo disco, se recomienda utilizar siempre el mismo estándar de grabación, con una velocidad lo más baja posible (4x como máximo) para obtener una calidad de audio óptima.

Para el caso particular de un CD multisesión, se recomienda utilizar el estándar Joliet.

Con el fin de preservar el sistema, no utilice concentradores USB.

! Utilice solamente llaves USB en formato FAT 32 (File Allocation Table).

i Se recomienda utilizar cables USB oficiales Apple® para garantizar una utilización correcta.

Teléfono

Vinculación de un teléfono mediante Bluetooth®

! Por motivos de seguridad, puesto que requieren una atención especial por parte del conductor, las operaciones de vinculación del teléfono móvil Bluetooth con el sistema manos libres Bluetooth del sistema de audio deben realizarse con el **vehículo parado** y el contacto dado.

i Active la función Bluetooth del teléfono y asegúrese de que está "visible para todos" (configuración del teléfono).

i Los servicios disponibles dependen de la red, de la tarjeta SIM y de la compatibilidad de los dispositivos Bluetooth utilizados. Compruebe las instrucciones del teléfono y con su operador, los servicios a los que tiene acceso.

Procedimiento desde el teléfono



Seleccione el nombre del sistema en la lista de aparatos detectados.

Procedimiento desde el sistema

MENU Pulse el botón **MENU**.



Seleccione "**Conexiones**".

OK

Confirme mediante **OK**.



Seleccione "**Buscar un dispositivo Bluetooth**".

OK

Confirme mediante **OK**.

Aparece una ventana con un mensaje de búsqueda en curso.

En la lista de dispositivos detectados, seleccione el teléfono que desea vincular. Solo se puede vincular un teléfono a la vez.

Finalización de la vinculación

! Para finalizar la vinculación, independientemente del procedimiento elegido, desde el teléfono o desde el sistema, confirme y valide el mismo código en el sistema y en el teléfono.

Si la vinculación falla, el número de intentos es ilimitado.

Un mensaje confirma en la pantalla que la conexión se ha realizado con éxito.

Información y consejos

El menú "**Teléfono**" permite acceder especialmente a las siguientes funciones: "**Agenda**", si el equipamiento de su teléfono es totalmente compatible, "**Lista de llamadas**", "**Consultar los dispositivos vinculados**". Según el tipo de teléfono, puede que se le solicite aceptar o validar el acceso del sistema a cada una de las funciones.

i Para más información (compatibilidad, ayuda complementaria, etc.) conéctese a la página web de la Marca.

Gestión de las conexiones

i Al conectar el teléfono, dispondrá automáticamente de funcionamiento manos libres y streaming de audio. La capacidad del sistema para conectarse a un único perfil depende del teléfono. Por defecto, se pueden conectar los dos perfiles.

MENU Pulse el botón **MENU**.



Seleccione "**Conexiones**".

OK

Confirme mediante **OK**.



Seleccione "**Gestión conexiones Bluetooth**" y confirme. Aparece la lista de dispositivos vinculados.

OK

Confirme mediante **OK**.



Indica que hay un dispositivo conectado.

i Una cifra indica el número de perfiles conectados al sistema:

- 1 para multimedia o 1 para teléfono.
- 2 para multimedia y teléfono.



Indica la conexión del perfil de streaming de audio.



Indica la conexión del perfil de teléfono manos libres.



Seleccione un teléfono.

OK

Confirme mediante **OK**.



A continuación, seleccione y confirme:

- **"Conectar teléfono"** / **"Desconectar teléfono"** : para conectar/desconectar el teléfono o el kit manos libres únicamente.
- **"Conectar reproductor media"** / **"Desconectar reproductor media"** : para conectar/desconectar el streaming únicamente.
- **"Conectar teléfono + reproductor media"** / **"Desconectar teléfono + reproductor media"** : para conectar/desconectar el teléfono (kit manos libres y streaming).
- **"Suprimir conexión"**: para desvincular el teléfono.



Cuando anule una vinculación del sistema, hágalo también en el teléfono.

OK

Confirme mediante **OK**.

Recepción de una llamada

Una llamada entrante se anuncia mediante el timbre del teléfono y la aparición de un mensaje en la pantalla.



Seleccione la pestaña **"Sí"** en la pantalla mediante las teclas.

OK

Confirme mediante **OK**.

SRC / /

Pulse este botón de los mandos en el volante para aceptar la llamada.

Realización de una llamada

En el menú **"Teléfono"**.

Seleccione **"Llamar"**.

Seleccione **"Marcar"**.

O

Seleccione **"Agenda"**.

O

Seleccione **"Diario"**.

OK

Confirme mediante **OK**.

SRC / /

Pulse durante más de dos segundos uno de estos botones para acceder a su carpeta, y luego navegue utilizando el botón giratorio.

Colgar una llamada

En el menú **"Teléfono"**.

Seleccione **"Colgar"**.

Confirme pulsando **OK** para finalizar la llamada.

SRC / /

Durante una llamada, pulse durante más de dos segundos uno de los botones.



El sistema accede a la agenda del teléfono según la compatibilidad de este y únicamente durante la conexión mediante Bluetooth.

i Algunos teléfonos permiten enviar un contacto a la agenda del sistema de audio mediante conexión Bluetooth. Los contactos que se importan de ese modo se guardan en una carpeta permanente visible para todos, independientemente del teléfono que se conecte. No se puede acceder al menú de la carpeta si está vacía.

Gestión de las llamadas

OK Durante una llamada en curso, pulse **OK** para visualizar el menú contextual.

Colgar

▲ En el menú contextual, seleccione **"Colgar"** para finalizar la llamada.
▼

OK Confirme mediante **OK**.

Cortar el micro

(para que el interlocutor no le oiga)

▲ Desde el menú contextual:
▼
- Seleccione **"Micro OFF"** para desactivar el micrófono.
- Deseleccione **"Micro OFF"** para activar de nuevo el micrófono.

OK Confirme mediante **OK**.

Modo teléfono

▲ Desde el menú contextual:
▼
- Seleccione **"Modo combinado"** para pasar la comunicación al teléfono (ejemplo: para salir del vehículo continuando con la conversación).
- Deseleccione **"Modo combinado"** para pasar la llamada al vehículo.

OK Confirme mediante **OK**.

Si se ha cortado el contacto, al ponerlo de nuevo cuando vuelva al vehículo, la conexión Bluetooth se reactivará automáticamente y el sonido pasará de nuevo al sistema (según compatibilidad del teléfono).

En algunos casos, el modo combinado se debe activar desde el teléfono.

Respuesta de voz interactiva

▲ En el menú contextual, seleccione **"Marcación DTMF"** y confirme para utilizar el teclado digital para navegar por el menú de respuesta de voz interactiva.
▼

OK Confirme mediante **OK**.

Llamada de consulta

▲ En el menú contextual, seleccione **"Permutar"** y confirme para retomar una llamada en espera.
▼

OK Confirme mediante **OK**.

Agenda

▲ Para acceder a la agenda, mantenga pulsado el botón **SRC/TEL**.
▼

▲ Seleccione **"Agenda"** para visualizar la lista de contactos.
▼

OK Confirme mediante **OK**.

- MENU** Para modificar los contactos guardados en el sistema, pulse **MENU**, seleccione "**Teléfono**" y confirme.
Seleccione "**Gestión agenda**" y confirme.
Puede:
- "**Consultar una ficha**"
 - "**Suprimir una ficha**",
 - "**Suprimir todas las fichas**".



El sistema accede a la agenda del teléfono según la compatibilidad de este y únicamente durante la conexión mediante Bluetooth.



Algunos teléfonos permiten enviar un contacto a la agenda del sistema de audio mediante conexión Bluetooth.

Los contactos que se importan de ese modo se guardan en una carpeta permanente visible para todos, independientemente del teléfono que se conecte.

No se puede acceder al menú de la carpeta si está vacía.

Reconocimiento de voz

Esta función le permite utilizar el reconocimiento de voz de su smartphone a través del sistema.

Para lanzar el reconocimiento de voz, según el tipo de mandos en el volante:

Pulse de manera prolongada el extremo del mando de luces.

O



Pulse este botón.

i El reconocimiento de voz requiere la utilización de un smartphone compatible previamente conectado al vehículo mediante Bluetooth.

Preguntas frecuentes

En la siguiente información se reúnen las respuestas a las preguntas realizadas con mayor frecuencia acerca del sistema de audio.

PREGUNTA	RESPUESTA	SOLUCIÓN
Con el motor parado, el sistema de audio se apaga después de utilizarlo unos minutos.	Cuando el motor está parado, el tiempo de funcionamiento del sistema de audio depende del nivel de carga de la batería del vehículo. Es normal que se apague. El sistema de audio pasa al modo ahorro de energía y se apaga para evitar descargar la batería del vehículo.	Dé el contacto para aumentar la carga de la batería.
El mensaje "el sistema audio está demasiado caliente" aparece en la pantalla.	Con el fin de proteger la instalación cuando la temperatura ambiente es demasiado elevada, el sistema de audio pasa al modo automático de protección térmica que provoca una reducción del volumen o la interrupción de la reproducción del CD.	Apague el sistema de audio durante unos minutos para permitir que se enfríe.

Radio

PREGUNTA	RESPUESTA	SOLUCIÓN
Hay una diferencia de calidad sonora entre las distintas fuentes de audio (radio, CD, etc.).	Para obtener una calidad de audio óptima, los ajustes de audio (Volumen, Grave, agudos, Ambiente, Loudness) se pueden adaptar a las diferentes fuentes de audio, lo que puede provocar diferencias de sonido al cambiar de fuente (radio, CD, etc.).	Compruebe que los ajustes de audio (Volumen, Grave, Agudos, Ambiente y Loudness) se adaptan a las fuentes escuchadas. Se recomienda ajustar las funciones de audio (Grave, Agudos, Balance delante-detrás, Balance izquierda-derecha) en la posición intermedia, seleccionar el ambiente musical "Ninguno", y ajustar la corrección loudness en la posición "Activa" en modo CD, y en la posición "Inactiva" en modo radio.

<p>Las emisoras memorizadas no se encuentran (no hay sonido, 87,5 MHz aparece en pantalla, etc.).</p>	<p>La banda de frecuencia seleccionada no es la correcta.</p>	<p>Pulse la tecla BAND AST para encontrar la banda de frecuencia (FM, FM2, DAB, AM) en la que están memorizadas las emisoras.</p>
<p>La información de tráfico (TA) está seleccionada, pero no recibo ninguna información de tráfico.</p>	<p>La emisora de radio no difunde información de tráfico.</p>	<p>Seleccione una emisora de radio que difunda información de tráfico.</p>
<p>La calidad de recepción de la emisora sintonizada se deteriora progresivamente o las emisoras memorizadas no funcionan (no hay sonido, se visualiza 87,5 MHz, etc.).</p>	<p>El vehículo está demasiado lejos del transmisor de la emisora o no hay ningún transmisor presente en la zona geográfica por la que circula.</p>	<p>Active la función RDS para permitir que el sistema verifique si hay alguna emisora más potente en la zona geográfica.</p>
	<p>El entorno (colinas, inmuebles, túneles, parkings subterráneos, etc.) puede bloquear la recepción, incluso en modo de seguimiento RDS.</p>	<p>Este fenómeno es normal y, en ningún caso, constituye un fallo del sistema de audio.</p>
	<p>La antena no está montada o está dañada (por ejemplo, al pasar por un túnel de lavado automático o en un área de estacionamiento subterráneo).</p>	<p>Lleve la antena a la red de la marca para su revisión.</p>
<p>Cortes del sonido de 1 a 2 segundos en modo radio.</p>	<p>El sistema RDS busca, durante este breve corte de sonido, una frecuencia que permita una mejor recepción de la emisora.</p>	<p>Desactive la función RDS si el fenómeno se produce con demasiada frecuencia y siempre en el mismo recorrido.</p>

Multimedia

PREGUNTA	RESPUESTA	SOLUCIÓN
La conexión Bluetooth se corta.	Es posible que el nivel de carga de la batería del dispositivo sea insuficiente.	Cargue la batería del dispositivo.
El mensaje "Error dispositivo USB" aparece en la pantalla.	El sistema no reconoce la llave USB. La llave USB puede estar defectuosa.	Reformatee la llave USB.
El CD se expulsa sistemáticamente o el reproductor no lo lee.	El CD está colocado al revés, es ilegible, no contiene datos de audio o está en un formato de audio no reconocido por el sistema de audio. El CD está protegido por un sistema de protección antipiratería no reconocido por el sistema de audio.	<ul style="list-style-type: none"> - Verifique el sentido de inserción del CD en el reproductor. - Verifique el estado del CD: el CD no se reproducirá si está demasiado dañado. - Compruebe el contenido si se trata de un CD grabado: consulte los consejos del capítulo "Audio". - Al ser de calidad insuficiente, algunos CD grabados no podrán ser reproducidos por el sistema de audio.
El sonido del CD es deficiente.	El CD utilizado está rayado o es de mala calidad.	Inserte CD de buena calidad y consérvelos en buenas condiciones.
	Los ajustes del sistema de audio (graves, agudos, ambiente) no están adaptados.	Ajuste el nivel de los agudos o de los graves a 0, sin seleccionar ningún ambiente.
No logro reproducir la música almacenada en mi smartphone a través del puerto USB.	Dependiendo del smartphone, el acceso a través de la radio a la música del smartphone debe estar autorizado por este.	Active manualmente el perfil MTP del smartphone (menú parámetros USB).

Teléfono

PREGUNTA	RESPUESTA	SOLUCIÓN
No logro acceder a mi buzón de voz.	Son pocos los teléfonos u operadores que permiten utilizar esta función.	Contactar con el buzón de voz, a través del menú del teléfono, utilizando el número indicado por el operador.
No logro acceder a mi agenda.	Compruebe la compatibilidad de su teléfono.	
	No ha permitido el acceso del sistema a sus contactos durante la vinculación.	Acepte o confirme el acceso del sistema a la agenda del teléfono.
No logro continuar la conversación cuando entro en mi vehículo.	El modo teléfono está activado.	Anule el modo teléfono para transmitir la comunicación al vehículo.
No logro vincular mi teléfono por Bluetooth.	Los teléfonos (modelos, versiones de sistemas operativos) tienen cada uno sus particularidades en el procedimiento de vinculación y algunos teléfonos no son compatibles.	Antes de intentar vincular un teléfono, anule toda vinculación del teléfono desde el sistema y del sistema desde el teléfono para visualizar la compatibilidad de los teléfonos.

A

Abatimiento de los asientos traseros 78-80
 ABS 124
 Acceso manos ocupadas 64
 Accesorios 121, 156
 Acceso y encendido del kit
 manos libres 51-52, 54, 154-155
 Aceite motor 12, 229-230
 Acondicionamientos 96-97, 100, 105
 Acondicionamientos del maletero 105
 Acondicionamientos interiores 96-97
 Acondicionamientos traseros 104
 Active Safety Brake 16-17, 189-191
 AdBlue® 20, 32, 234
 Aditivo gasoil 232
 Advanced Grip Control 127-128
 Airbags 18, 133, 138
 Airbags cortinas 134-136
 Airbags frontales 133-134, 136
 Airbags laterales 134, 136
 Aire acondicionado 84-86
 Aire acondicionado automático 83
 Aire acondicionado automático bizona 86, 90
 Aire acondicionado bizona 86, 90
 Aire acondicionado manual 83-84, 90
 Aire acondicionado monozona 84-86, 90
 Aireadores 81-82
 Alarma 58
 Alerta activa de cambio
 involuntario de carril 17, 195, 202
 Alerta atención conductor 193
 Alerta de franqueo involuntario
 de línea (AFIL) 17, 194
 Alerta distancia ~ Alerta Riesgo Colisión 189
 Alfombrilla 101-102
 Altavoces 98
 Alumbrado de conducción 109
 Alumbrado estático de intersección 116-117
 Ambientador 100-101
 Amplificador de audio 98
 Anillos de amarre 105
 Antiarranque electrónico 54, 152
 Antibloqueo de las ruedas (ABS) 15, 124
 Antipatinado de las ruedas (ASR) 124-128
 Apertura de las lunas 48

Apertura de las puertas 51, 60
 Apertura de la tapa de carburante 216
 Apertura del capó motor 226-227
 Apertura del maletero 51, 61
 Arrancar 258
 Arranque de emergencia 156-157, 258
 Arranque del motor 152
 Arranque del vehículo 27, 151-155, 161-165
 Arranque de un motor Diesel 218
 Asientos delanteros 71, 74-75
 Asientos eléctricos 74-75
 Asientos para niños 132, 137-138, 141-142, 148
 Asientos para niños clásicos 141-142
 Asientos para niños ISOFIX 143-146
 Asientos térmicos 75
 Asientos traseros 78-80
 Asistencia a la frenada de urgencia 124, 190
 Autonomía AdBlue 32-34
 Ayuda a la bajada 128-129
 Ayuda a la frenada de urgencia (AFU) 124
 Ayuda al estacionamiento delantero 203
 Ayuda al estacionamiento trasero 202
 Ayuda gráfica y sonora al
 estacionamiento trasero 202
 Ayuda para arrancar en
 una pendiente 165-166

B

Bandeja trasera 106
 Barras de techo 225-226
 Barrido automático de los
 limpiaparabrisas 117, 119-120
 Batería 13, 223, 231, 257-258, 260
 Bidón AdBlue® 235
 Bloqueo 49, 52, 54
 Bloqueo centralizado 51, 57
 Bloqueo de las puertas 62
 Bloqueo desde el interior 57
 BlueHDi 32, 35, 234, 237-238
 Bluetooth
 (kit manos libres) 25-26, 13-14, 10-11

Bluetooth (teléfono) 25-27, 13-15

C

Cable audio 23, 9
 Cable Jack 23, 9
 Cadenas para nieve 170, 225
 Caja de cambios
 automática 161-169, 232, 259
 Caja de cambios
 manual 160-161, 165-169, 232
 Caja de colocación 108
 Caja de fusibles compartimento motor 256
 Caja de herramientas 108
 Calefacción 81-82, 84-86, 90
 Calefacción adicional 92
 Calefacción programable 92
 Cámara de marcha atrás 206
 Cambio de la pila del telemando 56
 Cambio de una escobilla del
 limpiaparabrisas 119, 252-253
 Cambio de una lámpara 247-248, 250-252
 Cambio de una rueda 238-240, 243
 Cambio de un fusible 253-254, 256
 Capacidad del depósito de carburante 216
 Capó motor 226-227
 Características técnicas 264-265, 267
 Carburante 218
 Carburante (depósito) 216-217
 Carga 107, 225-226
 Carga batería (testigo) 13
 Carga de la batería 259-260
 Cargador inalámbrico 98-99
 Cargador por inducción 98-99
 Cargas remolcables 263-265, 267
 CD 23-24, 9, 9
 CD MP3 23-24, 9, 9
 Cebado del circuito de carburante 237-238
 Cierre de las puertas 49, 51-52, 61
 Cierre del portón trasero 49, 52, 61
 Cinturones de seguridad 129-132, 141
 Cinturones de seguridad traseros 130

Claxon 122
 Combinado 8-9, 35-37
 Compartimentos de colocación 105, 108
 Compartimentos de colocación en las puertas 96
 COMPROBACION 35
 Conducción 70-71
 Conectividad 98
 Conexión Apple CarPlay 16, 12
 Conexión Bluetooth 19, 25-27, 13-15, 11
 Conexión MirrorLink 17, 11-12
 Conexión red Wi-Fi 20
 Configuración del vehículo 38-43, 46
 Conmutación automática de las luces de carretera 26, 114-116
 Consejos de conducción 151-152
 Consumo de aceite 229-230
 Contacto 154, 156, 28
 Contador 8
 Contador kilométrico parcial 36
 Control de estabilidad del remolque (TSM) 126
 Control del nivel de aceite motor 31
 Control de presión (con kit) 240, 242
 Control de Tracción Inteligente 125
 Control dinámico de estabilidad (CDS) 124-128
 Controles 228, 231-233
 Cortina de ocultación 67
 Cubre-equipajes 106
 Cuentarrevoluciones 8

D

DAB (Digital Audio Broadcasting) – Radio digital 22, 8, 6-7
 Delastrado (modo) 223
 Depósito de carburante 216-217
 Depósito de lavaparabrisas 231
 Desbloqueo 48, 51
 Desbloqueo de las puertas 62
 Desbloqueo del maletero 50-51
 Desbloqueo del portón trasero 50-51

Desbloqueo desde el interior 57
 Desempañado 90
 Desempañado delantero 90
 Desempañado trasero 91
 Desescarchado 90-91
 Desescarchado de la luneta trasera 91
 Dshelado delantero 90
 Desmontaje de la alfombrilla 101-102
 Desmontaje de una rueda 244-247
 Desplazamientos en el extranjero 111
 Detección de inatención 192-193
 Detección de obstáculos 202
 Detección de subinflado 18, 170, 243
 Dimensiones 268
 Diodos electroluminiscentes – LED 111, 248, 250
 Discos de frenos 232-233

E

Economía de energía (modo) 223
 Elementos de identificación 269
 Elevelunas 65
 Emisora de radio 21-22, 6, 4
 Empuñaduras de sujeción 96
 Encendedor de cigarrillos 97
 Enganche con rótula desmontable 220-223
 Enganche remolque 126, 151-152, 219
 Entrada de aire 87-89
 Escobillas del limpiaparabrisas (sustitución) 119, 252-253
 ESC (programa electrónico de estabilidad) 124
 Espejo de cortesía 97
 Etiquetas de identificación 269
 Faros antiniebla delanteros 25, 110, 116-117, 248, 250

F

Faros (reglajes) 112
 Fecha (ajuste) 38-40, 31, 18
 Fijaciones ISOFIX 143
 Filtro de aceite 232
 Filtro de aire 231-232
 Filtro del ambientador 100-101
 Filtro de partículas 231-232
 Filtro habitáculo 231-232
 Frecuencia (radio) 21-22
 Frenada automática de emergencia 16-17, 189-191
 Frenada dinámica de socorro 157-160
 Freno de estacionamiento 232-233
 Freno de estacionamiento eléctrico 14, 27, 157-160
 Frenos 14-15, 232-233
 Función autopista (intermitentes) 111
 Función i-Cockpit Amplify 76, 80-81, 100-101, 166-167
 Función masaje 76
 Fusibles 253-254, 256

G

Gato 239-240, 243, 23, 9
 G.P.S. 12
 Guanteras 97

H

Hill Assist Descent Control (HADC) 24, 128-129
 Hora (reglaje) 38-40, 31, 17

I

Iluminación a distancia 50, 114
 Iluminación ambiente 36, 103
 Iluminación automática de las
 luces 109, 112-113
 Iluminación de acogida 113
 Iluminación de aparcamiento 50, 113-114
 Iluminación interior 102-103
 Indicador de autonomía AdBlue® 32
 Indicador de cambio de marcha 167
 Indicador de mantenimiento 29, 35
 Indicador de nivel de aceite motor 31, 35
 Indicador de temperatura del
 líquido de refrigeración 32
 Indicadores de dirección
 (intermitentes) 111, 248-251
 Indicador nivel de carburante 216
 Indicador sonoro de tiempo de
 conducción 192-193
 Inflado de los neumáticos 233
 Inflado ocasional (con kit) 240, 242
 Información del tráfico en autopista (TA) 5
 Información de tráfico (TMC) 13
 Intermitentes 25, 111, 249
 ISOFIX 144
 ISOFIX (fijaciones) 143

K

Kit antinchazo 238-239
 Kit de reparación provisional
 de neumáticos 238-240, 242
 Kit manos libres 25-26, 13-14, 10-11

L

Lámparas 248
 Lámparas (sustitución) 247-248, 250-252
 Lavalunas trasero 118
 Lavaparabrisas 118

Lectores de mapa 102-103
 Lector USB 98, 23, 9, 7
 LED – Diodos
 electroluminiscentes 111, 248, 250
 Limitador de velocidad 172, 174-177
 Limpialunas trasero 118
 Limpiaparabrisas 24, 117, 119-120
 Llamada de avería 122-123
 Llamada de urgencia, Servicios 122-123
 Llave 48, 54
 Llave con telemando 152
 Llave electrónica 51-52
 Llave no reconocida 156-157
 Llenado del depósito de carburante 216-218
 Localización del vehículo 50
 Luces 26
 Luces antiniebla 110
 Luces antiniebla traseras 110, 252
 Luces de carretera 26, 248-249
 Luces de cruce 25-26, 248-249
 Luces de emergencia 122, 237
 Luces de estacionamiento 111
 Luces de marcha atrás 250-251
 Luces de posición 111, 248, 250
 Luces de stop 250
 Luces de techo 102-103
 Luces diurnas 111, 248
 Luces halógenas 112, 248
 Luces indicadores de dirección 111, 249
 Luces matrícula 252
 Luces traseras 250
 Luminosidad 16
 Luneta trasera (desescarchado) 91
 Luz maletero 108

M

Maletero 61-62, 64, 108
 Mando del autorradio en el volante 3, 3, 2-3
 Mando del limpiaparabrisas 117-120
 Mando de los asientos térmicos 75
 Mando de luces 25-26, 109, 111

Mando de socorro de las puertas 54
 Mando de socorro del maletero 62
 Mandos en el volante 161-165
 Masajes multipuntos 76
 Masas 263-265, 267
 Medio ambiente 54
 Memorización de las
 posiciones de conducción 74-75
 Memorización de una velocidad 172
 Mensajes 28
 Mensajes rápidos 28
 Menú 12
 Menú de la pantalla 12
 Menú general 4
 Menús (audio) 3-5, 4-5
 Modo delastrado 223
 Modo economía de energía 223
 Montaje de una rueda 244-247
 Montar unas barras de techo 225-226
 Motor diésel 218, 228, 237, 265, 267
 Motor gasolina 218, 228, 264
 Motorizaciones 263-265, 267
 MP3 (CD) 9

N

Navegador Internet 16
 Neumáticos 233
 Neutralización del airbag pasajero 133-134, 138
 Niños 142-146
 Niños (seguridad) 149-150
 Nivel de aceite 31, 229-230
 Nivel de aditivo gasoil 231-232
 Nivel del líquido de frenos 230
 Nivel del líquido del lavaparabrisas 118, 231
 Nivel del líquido de refrigeración 32, 230
 Niveles y revisiones 228-231
 Número de serie vehículo 269

O

Obturador amovible (quita-nieve).....224
 Olvido de la llave.....154
 Ordenador de a bordo37-38
 Órdenes vocales5-10

P

Pack Dinámico166-167
 Palanca caja de cambio automática 161-165
 Palanca caja de cambios manual.....160-161
 Pantalla del combinado 167
 Pantalla monocroma 38-40
 Pantalla multifunción (con autorradio).....4
 Pantallas gran frío..... 224
 Pantalla táctil..... 98, 1, 1
 Pantalla táctil ~ Tablet táctil..... 40, 43, 46
 Parabrisas térmico91
 Parada de emergencia 156-157
 Parada del motor 152
 Parada del vehículo 27, 151-155, 161-165
 Parametrage de los equipos.....38-43, 46
 Parámetros del sistema30, 16
 Parasol97
 Park Assist 209-210
 Pastillas de frenos 232-233
 Perfiles30, 16
 Personalización9
 PEUGEOT Connect Nav.....1
 PEUGEOT Connect Radio 1
 Pila de telemando54, 56
 Pinchazo de una rueda 240, 242
 Pintura 269
 Placas de identificación fabricante..... 269
 Porta-latas96
 Porta-mapas96
 Porta-objetos96
 Portón manos libres.....62, 64
 Portón motorizado 62-64
 Portón trasero61
 Posiciones de conducción (memorización).....74-75
 Posición bandeja72-73

Pre calentamiento diésel23
 Presión de aceite del motor 12
 Presión de inflado de los neumáticos.....233, 243
 Pretensión pirotécnica (cinturones de seguridad)..... 132
 Programa electrónico de estabilidad (ESC)..... 124, 126-128
 Protección para niños 133-134, 137-138, 141-146
 Puertas60
 Puertas traseras 149-150
 Puesta a cero del contador kilométrico parcial36
 Puesta a cero del indicador de mantenimiento31
 Puesta a cero trayecto.....37
 Puesta al día de la fecha 31, 18
 Puesta al día de la hora 31, 17
 Puesta del contacto 156

Q

Quedarse sin carburante (Diesel)237-238

R

Radio 21, 24, 6, 9, 4-5
 Radio digital – DAB (Digital Audio Broadcasting)22, 8, 6
 RDS21-22, 7
 Recargar la batería 259-260
 Reconocimiento de límite de velocidad 172-173
 Red de sujeción de carga alta 107
 REF 124
 Referencia color pintura269
 Regeneración filtro de partículas232
 Reglaje de la fecha 38-40, 31, 18

Reglaje de la hora 38-40, 31, 17
 Reglaje de la temperatura 87-89
 Reglaje del caudal de aire 87-89
 Reglaje de los asientos.....71-73
 Reglaje de los faros 112
 Reglaje de los reposacabezas73
 Reglaje del reparto de aire 87-89
 Reglaje en altura de los cinturones de seguridad 129-130
 Reglaje en altura y en profundidad del volante 76
 Reglaje lumbar.....71-73
 Regulación por el reconocimiento de límite de velocidad 174-175
 Regulador de velocidad de 172, 174-175, 178-184, 187, 189
 Regulador de velocidad adaptativo con función Stop..... 174-175, 180-184, 187, 189
 Reiniciación del telemando56
 Reinicialización de la detección de subinflado 171
 Rejilla quita-nieve224
 Remolcado de un vehículo261
 Remolque..... 126, 151-152, 219
 Reostato de luces36
 Repartidor electrónico de frenada (REF)..... 124
 Repetidor lateral (intermitente)250
 Reposabrazos delantero 100
 Reposabrazos trasero 105
 Reposacabezas delanteros73
 Reposacabezas traseros..... 78-80
 Repostaje AdBlue®235
 Reproductor Apple®24, 10, 10
 Reproductor CD MP3 23, 9
 Reserva de carburante216
 Respaldo abatible72-73
 Retrovisores exteriores..... 76-77, 91, 200-201
 Retrovisor interior77-78
 Revisar los niveles 229-231
 Revisiones.....29
 Revisiones corrientes 231-233
 Rótula desmontable sin herramientas.....220-223
 Rueda de repuesto 233, 238-240, 243-244

S

Saturación del filtro de partículas (diésel).....232
 SCR (Reducción Catalítica Selectiva).....234
 Seguridad para
 niños133-134, 137-138, 141-146, 149-150
 Selector de velocidades161-165
 Señal de emergencia.....122, 237
 Señalizadores de a bordo.....8
 Sillas infantiles i-Size.....146
 Sincronización del telemando56
 Sistema activo de vigilancia de
 ángulo muerto.....24, 202
 Sistema anticofusión de carburante.....216-217
 Sistema anticontaminación SCR.....234
 Sistema de asistencia a la frenada124
 Sistema de control de la trayectoria124
 Sistema de vigilancia de
 ángulo muerto.....24, 200-202
 Sistema Hi-Fi98
 Soporte de capó motor226-227
 Stop & Start.....23-24, 38, 83, 90,
 167-169, 216, 226, 231, 261
 Streaming audio Bluetooth24, 9, 9
 Subcapó motor.....228
 Subinflado (detección)170
 Superbloqueo.....49, 52
 Sustituir el filtro de aceite232
 Sustituir el filtro de aire.....231-232
 Sustituir el filtro habitáculo231-232
 Sustituir una lámpara.....247-248, 250-252
 Sustituir un fusible253-254

T

Tablas de los fusibles256
 Tapa de carburante.....216-217
 Techo abrible panorámico67
 Teléfono98-99, 25-29, 13-16, 10-11, 13
 Teléfono Bluetooth con
 reconocimiento de voz14
 Telemando48-49, 51-52, 54
 Temperatura del líquido de refrigeración32
 Tercer piloto de stop252

Testigo de alerta11, 14, 35
 Testigo de cinturones.....130
 Testigo del cinturón conductor
 no abrochado.....130
 Testigo del sistema de frenada.....14-15
 Testigo de precalentamiento motor Diesel.....23
 Testigo de servicio.....16
 Testigos de marcha.....11, 15
 Testigos luminosos11
 TMC (Información de Tráfico).....13
 Toma accesorios 12 V97, 104, 106
 Toma auxiliar23, 9, 8
 Toma de 230 V104
 Toma Jack23, 9, 8
 Toma USB98, 23, 9, 7
 Totalizador kilométrico.....36
 Trampilla para esquís.....105
 Transporte de objetos largos105
 Triángulo de señalización237

U

USB23-24, 9, 7
 Útiles238-240
 Utillaje243
 Utillaje de a bordo108, 238-240

V

Vaciado229-230
 Varilla nivel de aceite.....31, 229-230
 Ventilación.....81-86, 90
 Vigilancia de los ángulos muertos...24, 200-201
 Visibilidad.....90
 Visiopark204
 Visiopark 1 – Visiopark 2207
 Visión delantera 180°.....207
 Visión trasera 180°206-207
 Volante (reglaje)76

Automobiles PEUGEOT certifica, en aplicación de las disposiciones de la reglamentación europea (Directiva 2000/53) sobre vehículos al final de su vida útil, que cumple los objetivos establecidos y que se utilizan materiales reciclados en la fabricación de los productos que comercializa.

Queda prohibida la reproducción o traducción, total o parcial de este documento sin la autorización por escrito de Automobiles PEUGEOT.

Impreso en la UE
Español
10-17



PEUGEOT



AUTOMOBILES PEUGEOT - Siège Social : 7, rue Henri Sainte-Claire Déville - 92500 RUEIL-MALMAISON
<http://www.peugeot.com>

Société anonyme au capital de 172.711.770 € - R.C.S.NANTERRE : 552 144 503



www.peugeot.com



ES. 17P84.0050